

# WEATHER PRO

Funk-Wetterstation

# TFA

## Bedienungsanleitung

Instruction manual

Mode d'emploi

Istruzioni per l'uso

Gebruiksaanwijzing



Kat.Nr.: 35.1161.01



### Bedienungsanleitung

Instruction manual  
Istruzioni per l'uso  
Instrucciones de uso  
Instrukcja obsługi

Mode d'emploi  
Gebruiksaanwijzing  
Bruksanvisning  
Návod k použití

Vielen Dank, dass Sie sich für dieses Gerät aus dem Hause TFA entschieden haben.

(D)

#### **Bevor Sie mit dem Gerät arbeiten: Lesen Sie sich bitte die Bedienungsanleitung genau durch.**

Die Bedienungsanleitung liegt dem Gerät bei oder zum Download unter

[www.tfa-dostmann.de/service/downloads/anleitungen](http://www.tfa-dostmann.de/service/downloads/anleitungen)

Verwenden Sie das Gerät nicht anders, als in der Anleitung dargestellt wird. Durch die Beachtung der Bedienungsanleitung vermeiden Sie auch Beschädigungen des Gerätes und die Gefährdung Ihrer gesetzlichen Mängelrechte durch Fehlgebrauch. Für Schäden, die aus Nichtbeachtung dieser Bedienungsanleitung verursacht werden, übernehmen wir keine Haftung.

#### **Beachten Sie besonders die Sicherheitshinweise! Bewahren Sie die Bedienungsanleitung gut auf!**

Thank you for choosing this instrument from TFA.

(GB)

#### **Before you use this product: Please make sure you read the instruction manual carefully.**

The operating instructions are enclosed with the device or can be downloaded at

[www.tfa-dostmann.de/en/service/downloads/instruction-manuals](http://www.tfa-dostmann.de/en/service/downloads/instruction-manuals)

This product should only be used as described within these instructions. Following and respecting the instructions in your manual will prevent damage to your instrument and loss of your statutory rights arising from defects due to incorrect use. We shall not be liable for any damage occurring as a result of non-following of these instructions.

#### **Please take particular note of the safety advice!**

#### **Please keep this instruction manual safe for future reference.**

Nous vous remercions d'avoir choisi l'appareil de la société TFA.

(F)

#### **Avant d'utiliser votre appareil : Veuillez lire attentivement le mode d'emploi.**

Le mode d'emploi est joint à l'appareil ou peut être téléchargé à l'adresse suivante

[www.tfa-dostmann.de/en/service/downloads/instruction-manuals](http://www.tfa-dostmann.de/en/service/downloads/instruction-manuals)

N'utilisez jamais l'appareil à d'autres fins que celles décrites dans le présent mode d'emploi. En respectant ce mode d'emploi, vous éviterez d'endommager votre appareil et de perdre vos droits légaux en cas de défaut si celui-ci résulte d'une utilisation non-conforme.

#### **Suivez bien toutes les consignes de sécurité ! Conservez soigneusement le mode d'emploi !**

Vi ringraziamo per aver scelto l'apparecchio della TFA.

(I)

#### **Prima di utilizzare l'apparecchio: Leggete attentamente le istruzioni per l'uso.**

Le istruzioni per l'uso sono allegate all'apparecchio o possono essere scaricate da

[www.tfa-dostmann.de/en/service/downloads/instruction-manuals](http://www.tfa-dostmann.de/en/service/downloads/instruction-manuals)

Non utilizzate il prodotto in maniera diversa da quanto descritto in queste istruzioni. Seguendo le istruzioni per l'uso, eviterete anche di danneggiare il prodotto e di pregiudicare, a causa di un utilizzo scorretto, i diritti del consumatore che vi spettano per legge.

#### **Prestate particolare attenzione alle misure di sicurezza! Conservate con cura le istruzioni per l'uso.**

Hartelijk dank dat u voor dit apparaat van de firma TFA hebt gekozen.

(NL)

#### **Voordat u met het apparaat gaat werken: Leest u a.u.b. de gebruiksaanwijzing aandachtig door.**

De gebruiksaanwijzing is bij het apparaat gevoegd of kan worden gedownload van

[www.tfa-dostmann.de/en/service/downloads/instruction-manuals](http://www.tfa-dostmann.de/en/service/downloads/instruction-manuals)

Gebruik het product niet anders dan in deze handleiding is aangegeven. Door rekening te houden met wat er in de handleiding staat, vermijdt u ook beschadigingen van het product en riskeert u niet dat uw wettelijke rechten door verkeerd gebruik niet meer gelden.

#### **Volg in elk geval de veiligheidsinstructies op! De gebruiksaanwijzing goed bewaren a.u.b.!**

#### **Muchas gracias por haber adquirido este dispositivo de TFA.**

(E)

#### **Antes de utilizar el dispositivo: Lea detenidamente las instrucciones de uso.**

Las instrucciones de uso se adjuntan al dispositivo o pueden descargarse de

[www.tfa-dostmann.de/en/service/downloads/instruction-manuals](http://www.tfa-dostmann.de/en/service/downloads/instruction-manuals)

No emplee el dispositivo de modo distinto al especificado en estas instrucciones. Si sigue las instrucciones de uso, evitará que se produzcan daños en el dispositivo y no comprometerá a sus derechos por vicios, previstos legalmente debido a un uso incorrecto.

#### **Tenga en cuenta ante todo las advertencias de seguridad. Guarde las instrucciones de uso en un sitio seguro.**

Tack för att du väljer detta instrument från TFA.

(S)

#### **Innan du använder den här produkten: Var god se till att du läser igenom bruksanvisningen noggrant.**

Bruksanvisningen följer med enheten eller kan laddas ner på

[www.tfa-dostmann.de/en/service/downloads/instruction-manuals](http://www.tfa-dostmann.de/en/service/downloads/instruction-manuals)

Denna produkt ska endast användas enligt beskrivningen inom dessa anvisningar. Att följa och respektera anvisningarna i din manual kommer att förhindra skador på ditt instrument och förlust av dina lagstadgade rättigheter som uppstår på grund av felaktig användning.

#### **Vänligen ta särskild hänsyn till säkerhetsråden!**

#### **Vänligen förvara denna instruktionsbok säkert för framtida referens!**

Děkujeme, že jste si vybrali výrobek značky TFA.

(CZ)

#### **Před použitím: Následující instrukce k použití čtěte velmi pozorně.**

Návod k použití je přiložen u zařízení nebo je možné si ho stáhnout z

[www.tfa-dostmann.de/en/service/downloads/instruction-manuals](http://www.tfa-dostmann.de/en/service/downloads/instruction-manuals)

Tento produkt je možné používat pouze tak jak je popsáno v návodu k použití. Pozorným přečtením a dodržením instrukcí obsažených v tomto manuálu předejdete poškození přístroje a ztrátě práv vyplývající z poškození vlivem nesprávného použití.

#### **Dbejte zvýšené pozornosti bezpečnostním pokynům.**

#### **Uchovejte si manuál pro případ budoucího použití.**

Dziękujemy, że zdecydowali się Państwo na to urządzenie firmy TFA.

(PL)

#### **Zanim zaczniecie Państwo użytkować to urządzenie: prosimy zapoznać się dokładnie z instrukcją obsługi.**

Instrukcja obsługi jest załączona do urządzenia lub może zostać pobrana ze strony:

[www.tfa-dostmann.de/en/service/downloads/instruction-manuals](http://www.tfa-dostmann.de/en/service/downloads/instruction-manuals)

Nie należy używać urządzenia inaczej, niż zostało to przedstawione w instrukcji. Przestrzegając instrukcji unikniecie Państwo uszkodzeń urządzenia oraz zagrożenia utraty swoich ustawowych praw konsumenckich poprzez nieprawidłowe użytkowanie.

#### **Przestrzegajcie szczególnie zasad bezpieczeństwa ! Zachowujcie instrukcję obsługi w dobrym stanie!**

Fig. 1

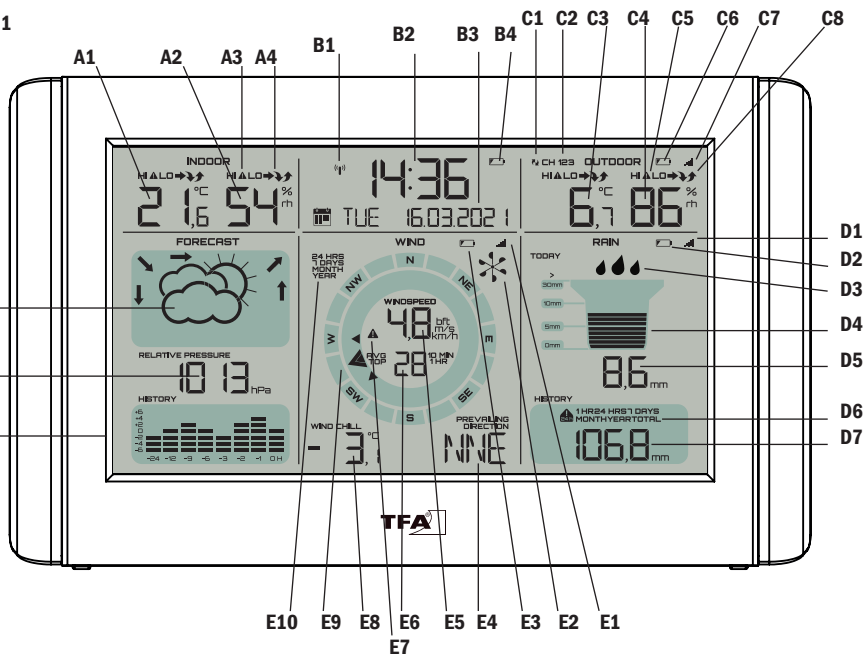

Fig. 2

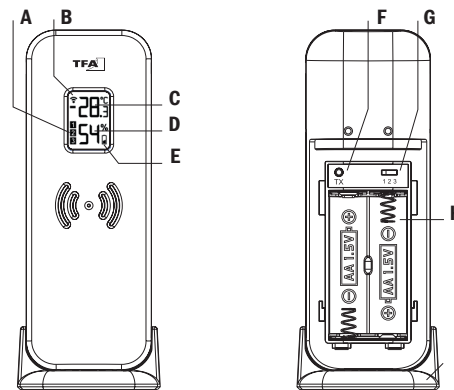

Fig. 3

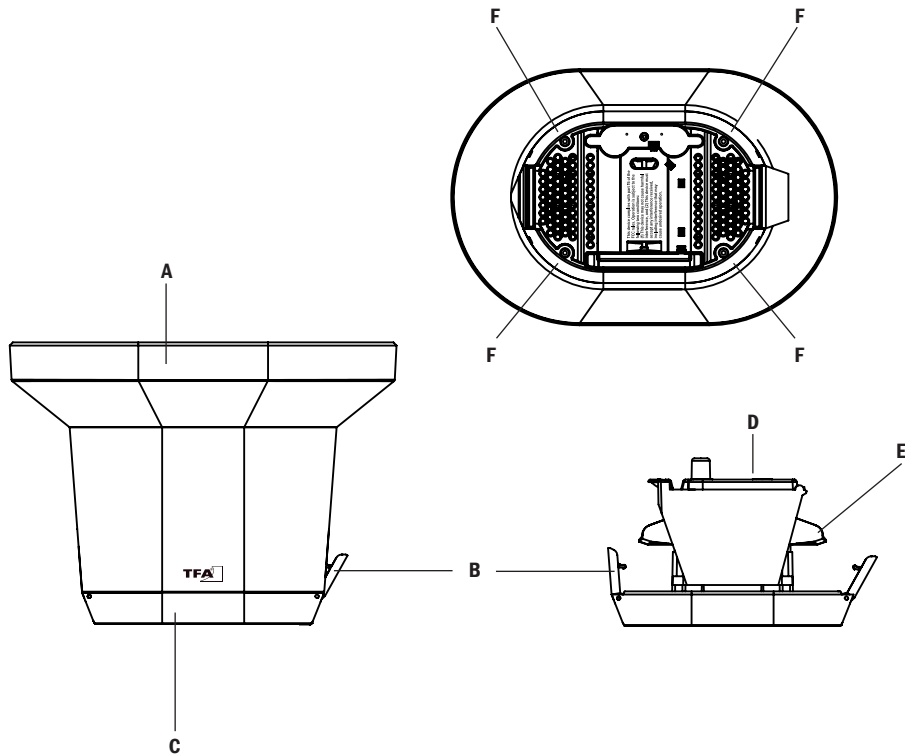
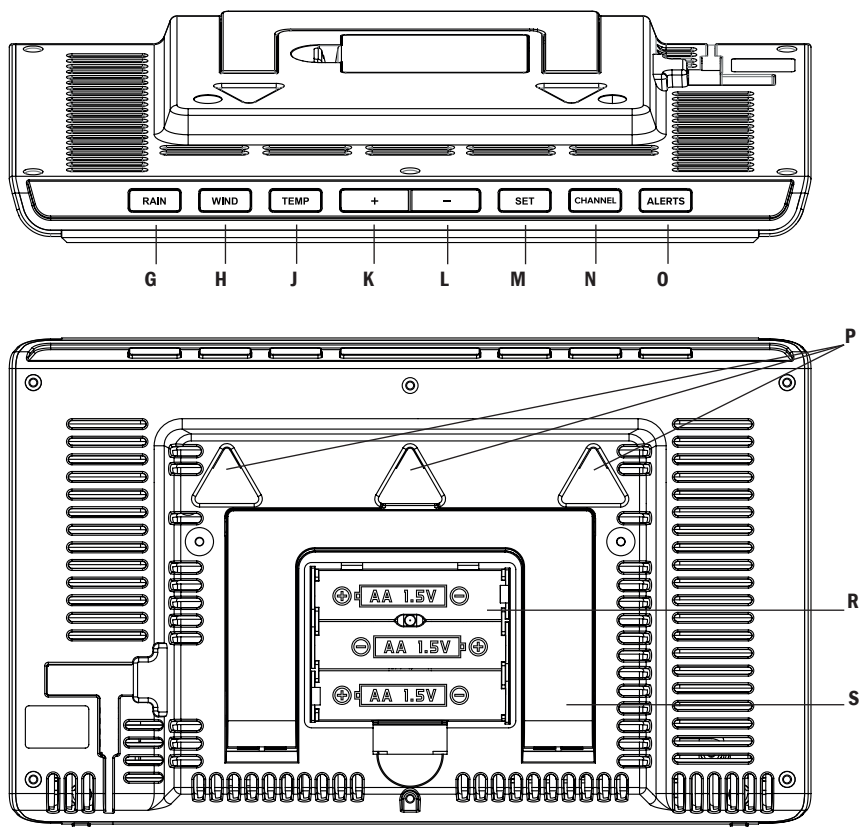
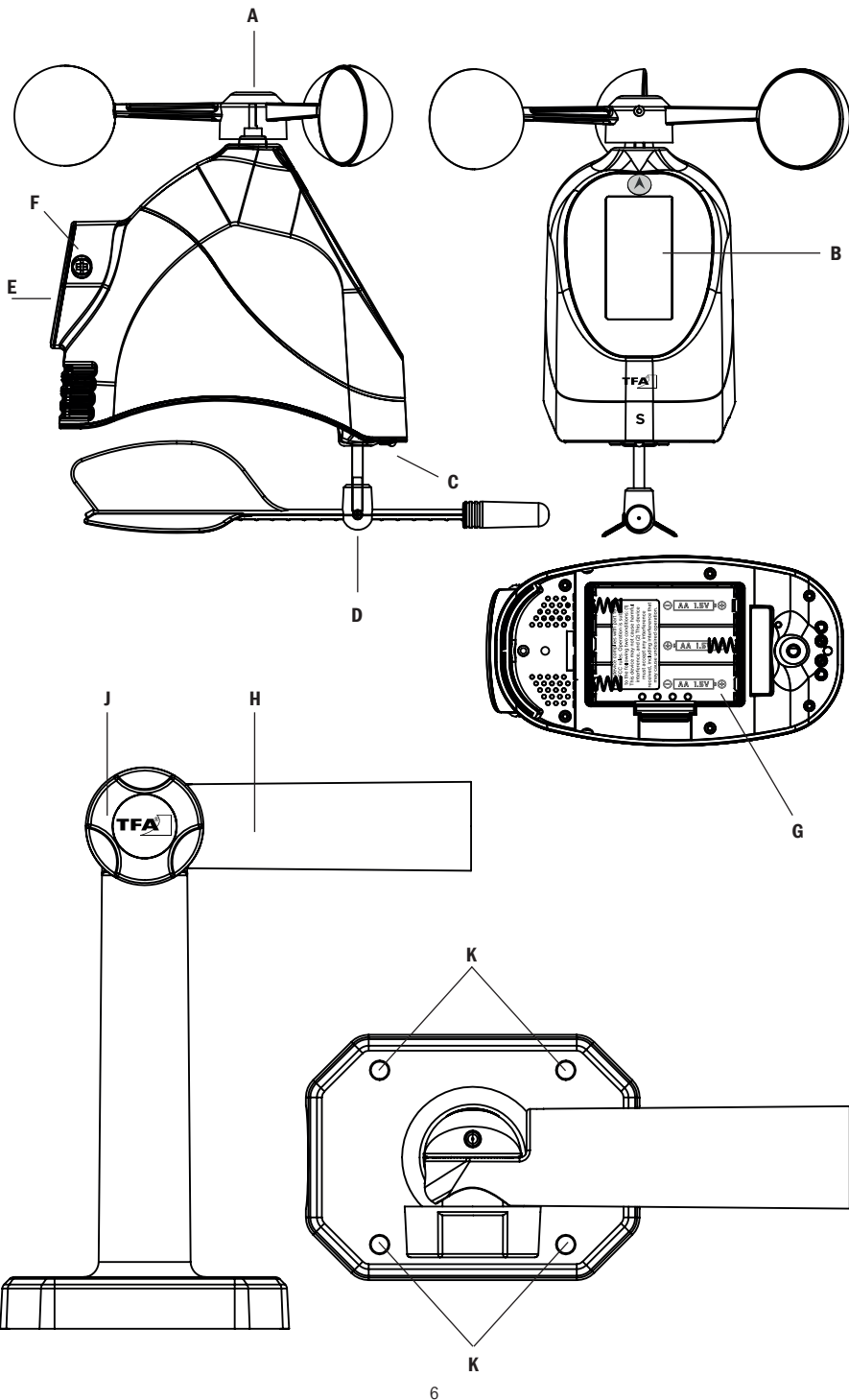

Fig. 4



6

# WEATHER PRO

## Funk-Wetterstation

### Kat.-Nr. 35.1161.01

D

#### Lieferumfang:

- Funk-Wetterstation (Basisstation)
- Sender für Temperatur und Luftfeuchtigkeit (Kat.-Nr.: 30.3249.02)
- Regenschirm (Kat.-Nr.: 30.3233.01)
- Solargestützter Windmesser (Kat.-Nr.: 30.3251.10)
- Halterung für den Windmesser
- Montagematerial für den Windmesser
- Bedienungsanleitung

#### Einsatzbereich und alle Vorteile Ihres neuen Gerätes auf einen Blick:

- Außentemperatur und Luftfeuchtigkeit, Windgeschwindigkeit, Windrichtung und Regenmenge über drei kabellose Außensender (433 MHz) mit Reichweiten bis 100 m (Freifeld)
- Innentemperatur und Luftfeuchtigkeit
- Trendpfeile, Höchst- und Tiefstwerte mit Zeit und Datum der Speicherung
- Einstellbare Alarmzustände für Temperatur, Luftfeuchtigkeit, Regen und Wind
- Wettervorhersage mit Symbolen und Luftdrucktendenz
- Relativer Luftdruck und grafische Darstellung des Luftdruckverlaufs der letzten 24 Std.
- Grafische Darstellung der Windrichtung (LCD-Windrose) und Anzeige der vorherrschenden Windrichtung, wahlweise als Himmelsrichtung oder Gradzahl
- Anzeige der aktuellen, durchschnittlichen oder höchsten Windgeschwindigkeit
- Maximale Windgeschwindigkeit der letzten 24 Stunden, 7 Tage, des aktuellen Monats und Jahres mit Zeit und Datum der Speicherung aufrufbar
- Gefühlte Temperatur
- Regenmenge heute mit grafischer Darstellung
- Anzeige der Regenmenge der letzten Stunde, der letzten 24 Stunden, der letzten 7 Tage, des aktuellen Monats, des laufenden Jahres und gesamt
- Monatliche Historienfunktion der Regenmenge der letzten 12 Monate
- Funkuhr mit vollständigem Datum und Wochentag (8 Sprachen)
- Optional: Erweiterbar auf bis zu 3 Thermo-Hygro-Sender (im Handel separat erhältlich)

#### Sicherheitshinweise

## ⚠️ Warnung

- Halten Sie die Geräte und die Batterien außerhalb der Reichweite von Kindern.
- Kleinteile können von Kindern (unter drei Jahren) verschluckt werden.
- Batterien enthalten gesundheitsschädliche Säuren und können bei Verschlucken lebensgefährlich sein. Wurde eine Batterie verschluckt, kann dies innerhalb von 2 Stunden zu schweren inneren Verätzungen und zum Tode führen. Wenn Sie vermuten, eine Batterie könnte verschluckt oder anderweitig in den Körper gelangt sein, nehmen Sie sofort medizinische Hilfe in Anspruch.
- Batterien nicht ins Feuer werfen, kurzschließen, auseinandernehmen oder aufladen. **Explosionsgefahr!**
- Um ein Auslaufen der Batterien zu vermeiden, sollten schwache Batterien möglichst schnell ausgetauscht werden. Achten Sie auf die richtige Polarität beim Einlegen der Batterien. Verwenden Sie nie gleichzeitig alte und neue Batterien oder Batterien unterschiedlichen Typs. Entfernen Sie die Batterien, wenn Sie das Gerät längere Zeit nicht verwenden. Sollte eine Batterie ausgelaufen sein, vermeiden Sie Kontakt mit Haut, Augen und Schleimhäuten. Spülen Sie ggf. umgehend die betroffenen Stellen mit Wasser und suchen Sie einen Arzt auf!

7

# ACHTUNG

- Das eigenmächtige Reparieren, Umbauen oder Verändern der Geräte ist nicht gestattet.
- Setzen Sie die Geräte keinen extremen Temperaturen, Vibrationen und Erschütterungen aus.
- Reinigen Sie die Geräte mit einem weichen, leicht feuchten Tuch.  
Keine Scheuer- oder Lösungsmittel verwenden!
- Die Basisstation ist nur für den Betrieb in Innenräumen geeignet. Vor Feuchtigkeit schützen!

## Bestandteile

### Wetterstation (Basisstation) (Fig.1)

#### Display-Anzeige

#### Segment INDOOR (Fig.1-A)

Fig.1-A1	Innentemperatur
Fig.1-A2	Innenluftfeuchtigkeit
Fig.1-A3	Alarmsymbol HI/LO
Fig.1-A4	Trendpfeile

#### Segment UHRZEIT & DATUM (Fig.1-B)

Fig.1-B1	DCF-Funkuhrsymbol
Fig.1-B2	Uhrzeit
Fig.1-B3	Wochentag und Datum
Fig.1-B4	Batteriesymbol Basisstation

#### Segment OUTDOOR (Fig.1-C)

Fig.1-C1	Symbol automatischer Kanalwechsel
Fig.1-C2	Kanalnummer
Fig.1-C3	Außentemperatur
Fig.1-C4	Außenluftfeuchtigkeit
Fig.1-C5	Alarmsymbol HI/LO
Fig.1-C6	Batteriesymbol

#### Segment RAIN (Fig.1-D)

Fig.1-D1	Funksymbol Regensender
Fig.1-D2	Batteriesymbol Regensender
Fig.1-D3	Animiertes Regensymbol (bei Regen)
Fig.1-D4	Grafik Regenmenge heute
Fig.1-D5	Regenmenge heute
Fig.1-D6	Zeitraum Regenmenge mit Alarmsymbol
Fig.1-D7	Regenmenge der letzten Stunde, der letzten 24 Stunden, der letzten 7 Tage, des aktuellen Monats, des laufenden Jahres und gesamt, Historie der letzten 12 einzelnen Monate

#### Segment WIND (Fig.1-E)

Fig.1-E1	Funksymbol Windsender
Fig.1-E2	Animiertes Windrad-Symbol bei Wind
Fig.1-E3	Batteriesymbol Windsender
Fig.1-E4	Vorherrschende Windrichtung der letzten Stunde
Fig.1-E5	Aktuelle Windgeschwindigkeit oder maximale Windgeschwindigkeit mit Zeit und Datum der Speicherung der letzten 24 Stunden, der letzten 7 Tage, des aktuellen Monats, des laufenden Jahres, Historie der letzten 12 einzelnen Monate
Fig.1-E6	Durchschnittliche Windgeschwindigkeit (10 Minuten) oder höchste Windgeschwindigkeit (1 Stunde)
Fig.1-E7	Alarmsymbol
Fig.1-E8	Gefühlte Temperatur
Fig.1-E9	LCD-Windrose mit 16 Windrichtungen
Fig.1-E10	Zeitraum Wind

#### Segment FORECAST (Fig.1-F)

Fig.1-F1	Grafische Darstellung des Luftdruckverlaufs der letzten 24 Std.
Fig.1-F2	Relativer Luftdruck
Fig.1-F3	Wettersymbole und Tendenzanzeige

#### Tasten

Fig.1-G	RAIN Taste
Fig.1-H	WIND Taste
Fig.1-J	TEMP Taste
Fig.1-K	+ Taste
Fig.1-L	- Taste
Fig.1-M	SET Taste
Fig.1-N	CHANNEL Taste
Fig.1-O	ALERTS Taste

#### Gehäuse

Fig.1-P	Wandaufhängungen
Fig.1-R	Batteriefach
Fig.1-S	Ständer (ausklappbar)

### Thermo-Hygro-Sender (Fig.2)

<b>Display</b>	
Fig.2-A	Kanal 1/2/3
Fig.2-B	Übertragungssignal
Fig.2-C	Temperatur
Fig.2-D	Luftfeuchtigkeit
Fig.2-E	Batteriesymbol

#### Tasten & Gehäuse

Fig.2-F	TX Taste
Fig.2-G	1 2 3 Schiebeschalter zur Kanalauswahl
Fig.2-H	Batteriefach
Fig.2-J	Ständer (zur Wandmontage oder Tischaufstellung)

### Regensender (Fig.3)

<b>Gehäuse</b>	
Fig.3-A	Trichter
Fig.3-B	Verriegelung
Fig.3-C	Basis
Fig.3-D	Batteriefach
Fig.3-E	Wippe
Fig.3-F	4 Schraublöcher zur Montage

### Windsender (Fig.4)

#### Gehäuse

Fig.4-A	Windrad	Fig.4-F	2 Schrauben zum Festziehen
Fig.4-B	Solarpanel	Fig.4-G	Batteriefach
Fig.4-C	LED-Kontrolllicht	Fig.4-H	Haltearm 180° drehbar
Fig.4-D	Windfahne	Fig.4-J	Fixierschraube
Fig.4-E	Öffnung zum Befestigen des Haltearms	Fig.4-K	4 Schraublöcher zur Montage

## Inbetriebnahme

### Einlegen der Batterien

- Legen Sie die Basisstation und alle Außensender in einem Abstand von ca. 1,5 Metern voneinander auf einen Tisch. Vermeiden Sie die Nähe zu möglichen Störquellen (elektronische Geräte und Funkanlagen).

### Thermo-Hygro-Sender

- Öffnen Sie das Batteriefach des Thermo-Hygro-Senders (Fig.2-H) und legen Sie zwei neue Batterien 1,5 V AA polrichtig ein. Alle LCD-Segmente werden kurz angezeigt.
- Die Temperatur und Luftfeuchtigkeit (Fig.2-C+D) erscheinen auf dem Display des Senders. Der Schiebeschalter (Fig.2-G) ist auf Kanal 1 eingestellt.
- Schließen Sie das Batteriefach wieder.

### Regensender

- Lösen Sie die beiden Verriegelungen (Fig.3-B) an der Seite des Regensenders und nehmen Sie das Gehäuse mit dem Trichter (Fig.3-A) von der Basis (Fig.3-C) ab.
- Öffnen Sie das Batteriefach (Fig.3-D) und legen Sie zwei neue Batterien 1,5 V AA ein. Achten Sie auf die richtige Polarität beim Einlegen der Batterien (siehe Markierung auf dem Deckel).
- Schließen Sie das Batteriefach wieder.
- Entfernen Sie die Transportsicherung für die Wippe (Fig.3-E).
- Setzen Sie nun das Gehäuse wieder auf und verriegeln es wieder.

### Windmesser

- Montieren Sie den Windsender (Fig.4-E) an den Haltearm (Fig.4-H). Ziehen Sie die beiden Schrauben (Fig.4-F) fest.
- Öffnen Sie das Batteriefach auf der Unterseite (Fig.4-G) und legen Sie drei neue Batterien 1,5 V AA polrichtig in das Batteriefach ein.
- Schließen Sie das Batteriefach wieder.
- Durch das Solarpanel (Fig.4-B) wird die Lebensdauer der Batterien verlängert.
- Das LED-Kontrolllicht (Fig.4-C) blinkt.



### Basisstation

- Entfernen Sie die Schutzfolie vom Display.
- Legen Sie drei neue Batterien 1,5 V AA in das Batteriefach (Fig.1-R) der Basisstation. Achten Sie auf die richtige Polarität beim Einlegen der Batterien.
- Ein Signalton ertönt und alle Segmente werden kurz angezeigt.
- Die Innentemperatur und -luftfeuchtigkeit (Fig.1-A1+A2) erscheinen im Display.

## Empfang der Außenwerte

- Nach dem Einlegen der Batterien werden die Messdaten der Außensender an die Basisstation übertragen.
- Die Basisstation versucht nun, die Außenwerte der Sender zu empfangen. Die Funksymbole für den Thermo-Hygro-Sender (Fig.1-C7), den Windsender (Fig.1-E1) und den Regensender (Fig.1-D1) blinken.
- Bei erfolgreichem Empfang ertönen Signaltöne und die Außenwerte werden dauerhaft angezeigt. Die Außentemperatur und -luftfeuchtigkeit erscheinen im Display (Fig.1-C3+C4).
- Die Regenmenge (zunächst 0.0 mm) (Fig.1-D5) und die Windgeschwindigkeit (zunächst 0.0 km/h) (Fig.1-E5) werden angezeigt. Um Werte zu simulieren, können Sie die Wippe (Fig.3-E) bzw. das Windrad (Fig.4-A) bewegen (Übertragungsintervall Regensender: 90 Sekunden, Windsender: 31 Sekunden).
- Werden die Außenwerte nicht innerhalb von drei Minuten empfangen, erscheint „-“ auf dem Display. Prüfen Sie die Batterien und starten Sie einen weiteren Versuch. Beseitigen Sie eventuelle Störquellen.
- Sie können die Sendersuche zu einem späteren Zeitpunkt auch manuell starten (z.B. bei Verlust des Senders oder Batteriewechsel):
  - Halten Sie die CHANNEL Taste (Fig.1-N) 3 Sekunden lang gedrückt, um nach dem Thermo-Hygro-Sender zu suchen. Drücken Sie nun die TX Taste (Fig.2-F) im Batteriefach (Fig.2-H) des Senders.
  - Halten Sie die RAIN Taste (Fig.1-G) 3 Sekunden lang gedrückt, um nach dem Regensender zu suchen.
  - Halten Sie die WIND Taste Fig.1-H) 3 Sekunden lang gedrückt, um nach dem Windsender zu suchen.
- Ein Signaltöne ertönt. Der registrierte Sender wird gelöscht. Das Funksymbol für den Außensender blinkt und die Basisstation versucht, die Außenwerte der Sender zu empfangen.

## Empfang des Funkuhrsignals

- Nach dem Empfang der Außenwerte versucht die Uhr nun, das Funkuhrsignal zu empfangen und das DCF-Funkempfangszeichen (Fig.1-B1) blinkt.
- Wenn der Zeitcode nach 3-10 Minuten empfangen wurde, werden die funkgesteuerte Zeit und das DCF-Funkempfangszeichen ständig im Display angezeigt.
- Der DCF-Funkempfang findet täglich automatisch um 1:00 und 2:00 Uhr morgens statt. War der Funkempfang nicht erfolgreich, so finden um 3:00, 4:00 und 5:00 Uhr früh weitere Funkempfangsversuche statt.
- Sie können den DCF-Funkempfang auch manuell aktivieren. Drücken Sie die SET Taste (Fig.1-M). Das DCF-Funkempfangssymbol blinkt.
  - Es gibt drei verschiedene Empfangssymbole
    -  blinkt: Empfang aktiv
    -  bleibt stehen: Empfang erfolgreich
    - kein Symbol: kein Empfang
- Falls die Funkuhr kein DCF-Signal empfangen kann (z.B. wegen Störungen, Übertragungsdistanz, etc.), kann die Zeit auch manuell eingestellt werden.
- Die Uhr arbeitet dann wie eine normale Quarz-Uhr (siehe Punkt „Manuelle Einstellungen“).

## Hinweis: Empfang der Funkzeit

- Die Zeitübertragung erfolgt von einer Atomuhr in der Nähe von Frankfurt am Main durch ein DCF-77 (77.5 kHz) Frequenzsignal mit einer Reichweite von ca. 1.500 km. Ihre Funkuhr empfängt das Signal, wandelt es um und zeigt immer die exakte Zeit an. Auch die Umstellung von Sommer- und Winterzeit erfolgt automatisch.
- Nachts sind die atmosphärischen Störungen meist geringer. Ein einziger Empfang pro Tag genügt, um die Genauigkeit (+-1 Sekunde) zu gewährleisten. In Extremfällen wird empfohlen, das Gerät in Fensternähe zu platzieren.

## Bedienung

- Während der Bedienung werden alle erfolgreichen Eingaben mit einem kurzen Piepton quittiert. Voraussetzung: Im Einstellmodus ist der Tastenton aktiviert (Voreinstellung BEEP ON).
- Das Gerät verlässt automatisch den Einstellmodus, wenn für 10 Sekunden keine Taste gedrückt wird.
- Drücken Sie die ALERTS Taste (Fig.1-O), um den Einstellmodus zu verlassen.
- Halten Sie die + oder - Taste (Fig.1-K+L) im Einstellmodus gedrückt, gelangen Sie in den Schnelllauf.

## Manuelle Einstellungen

- Halten Sie die SET Taste (Fig.1-M) für drei Sekunden gedrückt, um in den Einstellmodus zu gelangen.
- Beep ON (Voreinstellung) blinkt im Display. Mit der + oder - Taste (Fig.1-K+L) können Sie die Tastentöne deaktivieren (OFF) und wieder aktivieren.
- Bestätigen Sie die Einstellung mit der SET Taste.
- Der nächste einstellbare Wert blinkt im Display.
- Wählen Sie mit der + oder - Taste die gewünschte Einstellung.

- Durch Drücken der SET Taste bestätigen Sie die Einstellung und gelangen zum nächsten Wert.
  - Die Reihenfolge ist wie folgt:
    - Tastenton ON/OFF (Voreinstellung BEEP ON)
    - DCF Empfang ON/OFF (Voreinstellung: DCF ON)
    - Zeitzone +12/-12 (Voreinstellung: 0H)
    - Stunde, Minute (Fig.1-B2)
    - Jahr, Monat, Datum (Fig.1-B3)
    - Einstellung des relativen Luftdrucks (Fig.1-F2) (Voreinstellung: 1013 hPa)
    - Einheit der Windgeschwindigkeit (km/h (Voreinstellung), m/s oder bft) (Fig.1-E5)
    - Anzeige durchschnittliche Windgeschwindigkeit (AVG 10, Voreinstellung) oder maximale Windgeschwindigkeit (TOP 1HR) (Fig.1-E6)
    - Vorherrschende Windrichtung als Himmelsrichtung (Voreinstellung) oder Gradzahl (Fig.1-E4)
    - Spracheinstellung für den Wochentag (Voreinstellung: GER) (Fig.1-B3)

## DCF-Funkempfang

- Standardgemäß ist der DCF-Empfang aktiviert (DCF ON) und nach erfolgreichem Empfang des DCF-Funksignals ist keine manuelle Zeiteinstellung erforderlich.
- Bei deaktiviertem Empfang (DCF OFF) müssen Sie die Uhrzeit manuell einstellen.
- Ist der DCF-Funkuhrempfang aktiviert, wird bei erfolgreichem Empfang die manuell eingestellte Zeit überschrieben.

## Einstellung der Zeitzone

- Im Einstellungsmodus können Sie die Zeitzonekorrektur vornehmen.
- Die Zeitzonekorrektur wird benötigt, wenn das DCF Funksignal empfangen werden kann, die Zeitzone sich aber von der funkgesteuerten Zeit unterscheidet (z.B. +1 = eine Stunde später).

## Einstellung des Luftdrucks

- Der relative Luftdruck (Fig.1-F2) ist bezogen auf Meereshöhe und muss auf Ihre Ortshöhe eingestellt werden. Erfragen Sie den aktuellen Luftdruck Ihrer Umgebung (Wert vom Wetteramt, Internet, Optiker, geeichte Wetterssäulen an öffentlichen Gebäuden, Flughafen).



## Einstellung der Sprachauswahl für den Wochentag

- Im Einstellungsmodus können Sie die Sprache für den Wochentag auswählen:
- Deutsch (GER), Englisch (ENG), Französisch (FRE), Italienisch (ITA), Niederländisch (DUT), Spanisch (SPA), Schwedisch (SWE) und Tschechisch (CZE).

## Temperatur und Luftfeuchtigkeit

### Trendpfeile

- Die Trendpfeile (Fig.1-A4+C8) zeigen Ihnen, ob die Werte für die Temperatur und Luftfeuchtigkeit in den letzten 15 Minuten steigen, fallen oder gleichbleiben.

-  Temperatur/Luftfeuchtigkeit steigt
-  Temperatur/Luftfeuchtigkeit stabil (Veränderung < 0.5°C/2%)
-  Temperatur/Luftfeuchtigkeit sinkt

## Höchst- und Tiefstwerte

- Drücken Sie wiederholt die TEMP Taste (Fig.1-J) im Normalmodus.
- Es erscheinen die Höchstwerte (HI) und Tiefstwerte (LO) (Fig.1-A3+C5) seit der letzten Rückstellung unter Angabe von Zeit und Datum der Speicherung.
- Die Reihenfolge ist wie folgt: Innentemperatur (HI/LO), Innenluftfeuchtigkeit (HI/LO), Außentemperatur (HI/LO), Außenluftfeuchtigkeit (HI/LO).
- Falls Sie mehr als einen Thermo-Hygro-Sender angeschlossen haben, erscheinen die Höchst- und Tiefstwerte für weitere Kanäle.
- Um wieder die Anzeige mit den aktuellen Werten zu erhalten, drücken Sie die TEMP Taste noch einmal.
- Das Gerät verlässt auch automatisch den Höchst- und Tiefstwerte -Modus, wenn keine Tasten gedrückt werden.
- Halten Sie die - Taste (Fig.1L) für 3 Sekunden gedrückt, während auf dem Display die höchsten oder niedrigsten Werte angezeigt werden, um den jeweiligen Wert zurückzusetzen (Anzeige - -).





## Vorhersage

### Wettervorhersage-Symbole

- Die Wetterstation unterscheidet 5 Wettersymbole (sonnig, teilweise bewölkt, bedeckt, regnerisch, stürmisch) (Fig.1-F3).
- Die Vorhersage über die Symbolanzeige bezieht sich auf einen Zeitraum von 12-24 Stunden und gibt lediglich einen Wettertrend an. Ist es zum Beispiel im Moment wolkig und es wird Regen angezeigt, deutet dies nicht auf eine Fehlfunktion des Gerätes hin, sondern gibt an, dass der Luftdruck gesunken und eine Wetterverschlechterung zu erwarten ist, wobei es sich aber nicht unbedingt um Regen handeln muss.

### Trendpfeile

- Der Trendpfeil zeigt Ihnen, ob der Luftdruck in den letzten 3 Stunden steigt, fällt oder gleich bleibt.

	Steigen (+1-2 hPa):	Wetterverbesserung
	Schnelles Steigen (>+2hPa):	Markante Wetterverbesserung
	Gleichbleibend (+-1hPa):	Stabile Wetterlage
	Fallen (-1-2 hPa):	Wetterverschlechterung
	Schnelles Fallen (>-2hPa):	Markante Wetterverschlechterung

### Luftdruck

- Der relative Luftdruck (Fig.1-F2) ist bezogen auf Meereshöhe und **muss** im Einstellmodus auf Ihre Ortshöhe eingestellt werden (siehe „Manuelle Einstellungen“).



### Luftdruckverlauf

- Die grafische Anzeige (Fig.1-F1) zeigt den Luftdruckverlauf der vergangenen 24 Stunden.
- Die "0h" in der Skalenmitte entspricht dem aktuellen Luftdruck und jede Abweichung ( $\pm 2$ ,  $\pm 4$ ,  $\pm 6$ ) zeigt an, wie hoch oder niedrig der zurück liegende "hPa"-Wert im Vergleich zum aktuellen Luftdruck (Fig.1-F2) war.
- Fallende Balken bedeuten sinkenden Luftdruck und damit eine zu erwartende Wetterverschlechterung.
- Steigen die Balken an, ist eher mit einer Wetterbesserung zu rechnen.

## Wind

### Windgeschwindigkeit

- Das Windradsymbol (Fig.1-E2) wird bei Wind animiert angezeigt und bewegt sich entsprechend der Windgeschwindigkeit:

	eine Umdrehung pro 2 Sekunden:	Windgeschwindigkeit <5km/h
	eine Umdrehung pro Sekunde:	Windgeschwindigkeit >5km/h

- Im Einstellmodus können Sie die Einheit der Windgeschwindigkeit in km/h (Voreinstellung), m/s oder Beaufort auswählen (siehe Punkt „Manuelle Einstellungen“).
- Die aktuelle Windgeschwindigkeit (WINDSPEED) (Fig.1-E5) entspricht dem Durchschnittswert von 5 Sekunden. Alle 31 Sekunden wird der höchste Wert übermittelt.
- Im Einstellmodus können Sie zwischen der durchschnittlichen Windgeschwindigkeit der letzten 10 Minuten (AVG 10, Voreinstellung) oder der maximalen Windgeschwindigkeit der letzten Stunde (TOP 1HR) als ständige Anzeige auswählen (siehe Punkt „Manuelle Einstellungen“).
- Drücken Sie die WIND Taste (Fig.1-H) im Normalmodus, um die maximale Windgeschwindigkeit für verschiedene Zeiträume unter Angabe von Zeit und Datum der Speicherung anzuzeigen:
  - Maximale Windgeschwindigkeit der letzten 24 Stunden (24 HRS)
  - Maximale Windgeschwindigkeit der letzten 7 Tage (7 DAYS)
  - Maximale Windgeschwindigkeit des aktuellen Monats (MONTH). In der Monatsanzeige können Sie durch Drücken der + Taste (Fig.1-K) die Vergangenheitswerte der letzten 11 Monate einzeln abrufen.
  - Maximale Windgeschwindigkeit des aktuellen Jahres (YEAR).
- HINWEIS:** Zum Löschen des Speichers halten Sie die - Taste (Fig.1-L) in der jeweiligen Windgeschwindigkeitsanzeige für 3 Sekunden gedrückt. Jede Anzeige kann individuell zurückgestellt werden.
- Das Gerät verlässt automatisch den Modus, wenn länger als 5 Sekunden keine Taste gedrückt wird.

## Windrichtung

- Die Windrichtung wird auf der LCD-Windrose (Fig.1-E9) durch das große Dreieck angezeigt (16 Windrichtungen).
- Darüber hinaus wird die vorherrschende Windrichtung (PREVAILING DIRECTION) (Fig.1-E4) der letzten Stunde angezeigt. Im Einstellmodus können Sie hierfür zwischen der Himmelsrichtung oder Gradzahl als Anzeige auswählen (siehe Punkt „Manuelle Einstellungen“).

### Gefühlte Temperatur (WIND CHILL)



- Wind Chill (Fig.1-E8) ist ein berechneter Wert aus der Außentemperatur (von CH1) und der Windgeschwindigkeit.
- Voraussetzung: Außentemperatur  $\leq 10^{\circ}\text{C}$  und Windgeschwindigkeiten  $> 4,83 \text{ km/h}$ , ansonsten wird die aktuelle Außentemperatur angezeigt.

## Regen

### Anzeige der Regenmenge

- Die Regenmenge des heutigen Tages (seit 0:00 h) (Fig.1-D5) wird in mm und mit einer korrespondierenden Grafik (Fig.1-D4) angezeigt. Wird der Anzeigebereich der täglichen Regenmenge für die grafische Darstellung überschritten ( $>30 \text{ mm}$ ), erscheint das Symbol „>“ über der 30mm-Angabe.
- Bei Regen beginnt das Regentropfen-Symbol (Fig.1-D3) zu blinken. Wenn 30 min. kein Niederschlag erfolgt, werden die Tropfen nicht mehr angezeigt.
- Drücken Sie die RAIN Taste (Fig.1-G) im Normalmodus, um zwischen den Regenmengen-Anzeigen im HISTORY-Bereich zu wechseln (Fig.1-D7). Die zuletzt ausgewählte Anzeige erscheint dauerhaft (Voreinstellung 24 HRS).
  - Regenmenge der letzten Stunde (1 HR)
  - Regenmenge der letzten 24 Stunden (24 HRS)
  - Regenmenge der letzten 7 Tage (7 DAYS)
  - Regenmenge des aktuellen Monats (MONTH). In der Monatsanzeige können Sie durch Drücken der + Taste (Fig.1-K) die Vergangenheitswerte der letzten 11 Monate abrufen.
  - Regenmenge des aktuellen Jahres (YEAR)
  - Regenmenge gesamt (TOTAL) seit der Inbetriebnahme oder der letzten Rückstellung.
- HINWEIS:** Zum Löschen des Speichers halten Sie die - Taste (Fig.1-L) in der jeweiligen Regenmengen-Anzeige für 3 Sekunden gedrückt. Jede Regenmengen-Anzeige kann individuell zurückgestellt werden.

### Alarmeinstellungen

- Halten Sie die ALERTS Taste (Fig.1-0) für drei Sekunden gedrückt, um in den Alarmeinsetlmodus zu gelangen.
- OFF blinkt und die erste Option „Obergrenze Windgeschwindigkeit“ wird im Display angezeigt. Wenn Sie diesen Alarm nicht einstellen möchten, drücken Sie erneut die ALERTS Taste, um zum nächsten Alarm zu gelangen.
- Mit der + oder - Taste (Fig.1-K+L) können Sie die Alarmeinsetzung aktivieren (ON) oder wieder deaktivieren (OFF), solange ON oder OFF blinkt.
- Haben Sie den Alarm aktiviert (ON), warten Sie kurz, bis der Alarmwert blinkt.
- Stellen Sie mit der + oder - Taste den gewünschten Grenzwert ein.
- Durch Drücken der ALERTS Taste bestätigen Sie die Einstellung und gelangen zum nächsten Wert.
  - Die Reihenfolge ist wie folgt:
    - Obergrenze Windgeschwindigkeit (1...178 km/h)
    - 24-Stunden-Niederschlag (1...990mm)
    - Untergrenze (LO) & Obergrenze (HI) Innentemperatur (0...50°C)
    - Untergrenze (LO) & Obergrenze (HI) Innenluftfeuchtigkeit (10...99%RH)
    - Untergrenze (LO) & Obergrenze (HI) Außentemperatur CH1 (-40...60°C)
    - Untergrenze (LO) & Obergrenze (HI) Außenluftfeuchtigkeit CH1 (10...99%RH)
- Falls Sie mehr als einen Thermo-Hygro-Sender angeschlossen haben, erscheint die Alarmeinsetzung für weitere Kanäle.
- Bei aktiviertem Alarm erscheinen die entsprechenden Alarmsymbole ( | ) im Display.

### Alarmfall

- Im Alarmfall blinkt das entsprechende Symbol ( | ) und ein Alarmton ertönt 5-mal jede Minute.
- Beenden Sie den Alarmton mit einer beliebigen Taste.
- Das Alarmsymbol blinkt weiter, solange der Alarmfall besteht.

## Montage

### Platzierung der Basisstation

- Mit dem ausklappbaren Ständer auf der Rückseite (Fig.1-S) kann die Basisstation auf einer glatten Oberfläche aufgestellt werden.
- Mit den Aufhängeösen (Fig.1-P) an der Rückseite kann die Basisstation an der Wand im Wohnraum befestigt werden. Vermeiden Sie die Nähe zu anderen elektrischen Geräten (Fernseher, Computer, Funktelefone) und massiven Metallgegenständen. Bei massiven Wänden, insbesondere mit Metallteilen, kann sich die Sendereichweite erheblich reduzieren.
- Betreiben Sie das Produkt nicht in unmittelbarer Nähe der Heizung, anderer Hitzequellen oder in direkter Sonneneinstrahlung.

### Montage der Sender

- Stellen Sie vor der endgültigen Montage sicher, dass eine Übertragung der Messwerte vom Sender am gewünschten Aufstellort zum Basisgerät im Wohnraum stattfindet.
- Überprüfen Sie bitte auch, ob die Sender leicht für Reinigung und Wartung zugänglich sind. Außensender sollten gelegentlich gereinigt werden, da Schmutzrückstände und Ablagerungen die Messungen beeinflussen können.

### Thermo-Hygro-Sender (Fig.2)

- Suchen Sie für den Thermo-Hygro-Sender einen schattigen, niederschlagsgeschützten Platz aus. Direkte Sonneneinstrahlung verfälscht die Messwerte und ständige Nässe belastet die elektronischen Bauteile unnötig.

### Regensender (Fig.3)

- Platzieren Sie den Regensender waagrecht in einem Bereich, in dem der Regen ohne Behinderung in den Behälter fallen kann, idealerweise etwa 60 bis 90 cm über der Erde auf einem kleinen Podest.
- Sie können den Regensender in der gewünschten Position mit vier Schrauben festschrauben (Fig.3-F).

### Windsender (Fig.4)

- Sorgen Sie dafür, dass der Wind frei um den Windsender herum wehen kann und nicht von nahen Gebäuden, Bäumen oder anderen Hindernissen beeinträchtigt wird.
- Um das bestmögliche Ergebnis zu erzielen, empfehlen wir Ihnen, den Windsender an einem Mast, idealerweise 3 Meter über allen eventuellen Hindernissen, zu montieren.
- Platzieren Sie den Windsender so, dass er so gut wie möglich den normalen Windverhältnissen in Ihrem Gebiet ausgesetzt ist.
- Befestigen Sie den mitgelieferten Haltearm (Fig.4-H) an einem Mast (Ø 25-28mm). Passende Metallbügel und Muttern sind im Lieferumfang enthalten.
- Der Haltearm lässt sich auch an einer Fläche befestigen. Schrauben Sie zunächst den Halter (Fig.4-K) in der gewünschten Position mit den vier Schrauben fest. Der Haltearm kann um 90°/180° gedreht werden. Öffnen Sie die Fixierschraube (Fig.4-J) und lösen Sie den Haltearm (Fig.4-H). Drehen Sie ihn in die gewünschte Position und ziehen die Fixierschraube wieder fest.
- Vergewissern Sie sich, dass der Haltearm sicher befestigt ist.
- Anschließend den Windsender auf den Haltearm stecken (Fig.4-E) und mit den Schrauben (Fig.4-F) fixieren.
- Das Windrad zeigt nach oben und die Windfahne nach unten.
- Stellen Sie sicher, dass der Windsender waagrecht mit dem Solarmodul (Fig.4-B) direkt nach Süden ausgerichtet ist. Auf diese Weise wird die Batterielebensdauer optimiert und die korrekte Windrichtung übertragen. Benutzen Sie nötigenfalls einen Kompass.

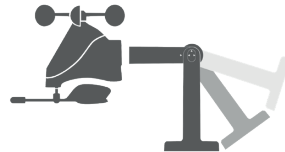

### Zusätzliche Außensender (optional) Kat.-Nr. 30.3249.02

- Wenn Sie mehrere Thermo-Hygro-Sender anschließen wollen, wählen Sie mit dem CH 1/2/3 Schiebeschalter (Fig.2-G) im Batteriefach des Außensenders für jeden Außensender einen anderen Kanal aus. Legen Sie dann je zwei neue Batterien 1,5V AA polrichtig ein. Nehmen Sie die Basisstation anschließend in Betrieb oder starten Sie die manuelle Sendersuche.
- Die Außenwerte und die Kanalnummer werden auf dem Display der Basisstation angezeigt (Fig.1-C2). Falls Sie mehr als einen Thermo-Hygro-Sender angeschlossen haben, können Sie mit der CHANNEL Taste (Fig.1-N) auf der Basisstation zwischen den Kanälen 1 bis 3 wechseln.
- Sie können auch einen automatischen Kanalwechsel einstellen. Nach dem letzten registrierten Sender (1 bis 3) erscheint bei erneuter Bedienung der CHANNEL Taste das Kreissymbol (Fig.1-C1) für automatischen Kanalwechsel. Drücken Sie die CHANNEL Taste noch einmal, um die Funktion auszuschalten.
- Nach erfolgreicher Inbetriebnahme der Außensender schließen Sie die Batteriedeckel wieder sorgfältig.

## Pflege und Wartung

- Reinigen Sie die Geräte mit einem weichen, leicht feuchten Tuch. Keine Scheuer- oder Lösungsmittel verwenden!
- Achten Sie darauf, dass das Windrad und die Windfahne sich frei drehen können und frei von Schmutz, Ablagerungen oder Spinnweben sind.
- Prüfen und säubern Sie den Regensender regelmäßig, um eine genaue Niederschlagsmessung zu gewährleisten. Befreien Sie den Trichter regelmäßig von Laub oder Schmutz.
- Entfernen Sie die Batterien, wenn Sie die Geräte längere Zeit nicht verwenden.

## Batteriewechsel

- Sobald das entsprechende Batteriesymbol im Display erscheint, wechseln Sie bitte die Batterien der Basisstation (Fig.1-B4) bzw. der Sender (Fig.1-C6, Fig.2-E, Fig.1-D2, Fig.1-E3).
- **Achtung:** Bei einem Batteriewechsel muss der Kontakt zwischen Außensender und Basisstation wieder hergestellt werden – also immer alle Geräte neu in Betrieb nehmen oder manuelle Sendersuche starten (siehe Punkt „Empfang der Außenwerte“).

## Problembeseitigung

Problem	Lösung
Keine Anzeige auf der Basisstation	Batterien polrichtig einlegen Batterien wechseln
Kein Außensenderempfang Anzeige „- -“	Kein Außensender installiert Batterien des Außensenders prüfen (nur Batterien/Akkus mit 1,5V Spannung verwenden!) Neuinbetriebnahme von Außensender und Basisstation gemäß Betriebsanleitung Manuelle Außensendersuche gemäß Betriebsanleitung starten Anderen Aufstellort für Außensender und/oder Basisstation wählen Abstand zwischen Außensender und Basisstation verringern Beseitigen der Störquellen
Unkorrekte Anzeige	Batterien wechseln <b>Factory Reset:</b> Um wieder die Werkseinstellung zu erhalten, halten Sie die RAIN (Fig.1-G) und ALERTS (Fig.1-O) Taste auf der Basisstation gleichzeitig für fünf Sekunden gedrückt.

Wenn Ihr Gerät trotz dieser Maßnahmen immer noch nicht funktioniert, wenden Sie sich an den Händler, bei dem Sie das Produkt gekauft haben.

## Technische Daten

### Messbereich innen

Temperatur:	0 °C... +50 °C
Luftfeuchtigkeit:	10 %rH...99 %rH
Auflösung Temperatur:	0,1 °C
Auflösung Luftfeuchtigkeit:	1%
Genauigkeit Temperatur:	± 1°C (0...+50°C)
Genauigkeit Luftfeuchtigkeit:	± 5% @ 25°C (30%...85% rH)

### Messbereich außen

Temperatur:	-40°C...+60°C
Luftfeuchtigkeit:	10 %rH...99 %rH
Auflösung Temperatur:	0,1 °C
Auflösung Luftfeuchtigkeit:	1%
Genauigkeit Temperatur:	± 1°C (0...+50°C)
Genauigkeit Luftfeuchtigkeit:	± 5% @ 25°C (30%...85% rH)
Regenmenge heute:	0...199,9mm
Regenmenge Historie:	0...9999mm
Windgeschwindigkeit:	0 ... 178km/h
Auflösung:	0,1 km/h (0...19,9), 1 km/h (>19,9)
Genauigkeit Wind:	± 10%, ± 3km/h



Reichweite:	bis zu 100 m (Freifeld)
Übertragungsfrequenz:	433 MHz
Maximale Sendeleistung:	< 10mW
Batterien:	Basisstation: 3 x 1,5 V AA Thermo-Hygro-Sender: 2 x 1,5 V AA Windsender: 3 x 1,5 V AA Regensender: 2 x 1,5 V AA Batterien nicht inklusive. Wir empfehlen Alkaline-Batterien.

#### Basisstation

Größe:	226 x 30 (86) x 138 (132) mm
Gewicht:	311 g (nur das Gerät)

#### Entsorgung

Dieses Produkt und die Verpackung wurden unter Verwendung hochwertiger Materialien und Bestandteile hergestellt, die recycelt und wiederverwendet werden können. Dies verringert den Abfall und schont die Umwelt. Entsorgen Sie die Verpackung umweltgerecht über die eingerichteten Sammelsysteme

#### Entsorgung des Elektrogeräts



Entnehmen Sie nicht festverbaute Batterien und Akkus aus dem Gerät und entsorgen Sie diese getrennt. Dieses Gerät ist entsprechend der EU-Richtlinie über die Entsorgung von Elektro- und Elektronik-Altgeräten (WEEE) gekennzeichnet. Dieses Produkt darf nicht mit dem Hausmüll entsorgt werden. Der Nutzer ist verpflichtet, das Altgerät zur umweltgerechten Entsorgung bei einer ausgewiesenen Annahmestelle für die Entsorgung von Elektro- und Elektronikgeräten abzugeben. Die Rückgabe ist unentgeltlich. Beachten Sie die aktuell geltenden Vorschriften!

#### Entsorgung der Batterien



Batterien und Akkus dürfen keinesfalls in den Hausmüll. Sie enthalten Schadstoffe, die bei unsachgemäßer Entsorgung der Umwelt und der Gesundheit Schaden zufügen können. Als Verbraucher sind Sie gesetzlich verpflichtet, gebrauchte Batterien und Akkus zur umweltgerechten Entsorgung beim Handel oder entsprechenden Sammelstellen gemäß nationalen oder lokalen Bestimmungen abzugeben. Die Rückgabe ist unentgeltlich.

Die Bezeichnungen für enthaltene Schwermetalle sind: Cd=Cadmium, Hg=Quecksilber, Pb=Blei.

Diese Anleitung oder Auszüge daraus dürfen nur mit Zustimmung von TFA Dostmann veröffentlicht werden. Die technischen Daten entsprechen dem Stand bei Drucklegung und können ohne vorherige Benachrichtigung geändert werden. Die neuesten technischen Daten und Informationen zu Ihrem Produkt finden Sie auf unserer Homepage unter Eingabe der Artikel-Nummer in das Suchfeld.

#### EU-Konformitätserklärung

Hiermit erklärt TFA Dostmann, dass der Funkanlagentyp 35.1161 der Richtlinie 2014/53/EU entspricht. Der vollständige Text der EU-Konformitätserklärung ist unter der folgenden Internetadresse verfügbar:  
[www.tfa-dostmann.de/service/downloads/ce](http://www.tfa-dostmann.de/service/downloads/ce)

[www.tfa-dostmann.de](http://www.tfa-dostmann.de) | E-Mail: [info@tfa-dostmann.de](mailto:info@tfa-dostmann.de)

TFA Dostmann GmbH & Co.KG  
Zum Ottersberg 12  
97877 Wertheim  
Deutschland  
05/22



## WEATHER PRO

### Wireless weather station

Cat.-No.: 35.1161.01



#### Delivery contents:

- Wireless weather station (base station)
- Temperature-humidity sensor (Cat.-No.: 30.3249.02)
- Rain sensor (Cat.-No.: 30.3233.01)
- Solar-powered wind sensor (Cat.-No: 30.3251.10)
- Wind sensor support
- Assembly material for the wind sensor
- Instruction manual

#### Range of application and all the benefits of your new instrument at a glance

- Outdoor temperature and humidity, wind speed, wind direction and rainfall amount over three wireless outdoor transmitters (433 MHz), range of up to 100 m (open field)
- Indoor temperature and humidity
- Trend arrows, maximum and minimum values with time and date of recording
- Adjustable alert limits for temperature, humidity, rain and wind
- Weather forecast with symbols and atmospheric pressure trend
- Relative atmospheric pressure and bar graph indication for the last 24 hours
- Graphical presentation of wind direction (LCD wind rose) and indication of the prevailing wind direction, optionally as cardinal points or degrees
- Current, average or maximum wind speed
- Maximum wind speed of the last 24 hours, 7 days, the current month and year showing time and date of recording
- Windchill factor
- Graphical presentation of today's rainfall
- Rainfall amount of the last hour, the last 24 hours, 7 days, the current month and year as well as the total amount of rainfall
- Monthly rainfall history of the last 12 months
- Radio-controlled clock with entire date and weekday (8 languages)
- Optional: Expandable up to 3 temperature-humidity-transmitters (sold separately)

#### Safety notices



- Keep the devices and the batteries out of reach of children.
- Small parts can be swallowed by children (under three years old).
- Batteries contain harmful acids and may be hazardous if swallowed. If a battery is swallowed, this can lead to serious internal burns and death within two hours. If you suspect a battery could have been swallowed or otherwise caught in the body, seek medical help immediately.
- Batteries must not be thrown into a fire, short-circuited, taken apart or recharged. **Risk of explosion!**
- Low batteries should be changed as soon as possible to prevent damage caused by leaking. Make sure the polarities are correct. Never use a combination of old and new batteries together, nor batteries of different types. Remove the batteries if the device will not be used for an extended period of time. Avoid contact with skin, eyes and mucous membranes when handling leaking batteries. In case of contact, immediately rinse the affected areas with water and consult a doctor.

# CAUTION

- Unauthorized repairs, alterations or changes to the devices are prohibited.
- Do not expose the devices to extreme temperatures, vibrations or shocks.
- Clean the devices with a soft damp cloth. Do not use solvents or scouring agents.
- The base station is only suitable for indoor use. Protect it from moisture!

## Elements

### Wireless weather station (base station) (Fig.1)

#### Display

#### INDOOR display (Fig.1-A)

Fig.1-A1	Indoor temperature
Fig.1-A2	Indoor humidity
Fig.1-A3	Alert symbol HI/LO
Fig.1-A4	Trend arrows

#### CLOCK & DATE display (Fig.1-B)

Fig.1-B1	DCF symbol
Fig.1-B2	Time
Fig.1-B3	Date and weekday
Fig.1-B4	Battery symbol base station

#### OUTDOOR display (Fig.1-C)

Fig.1-C1	Symbol for alternating channels
Fig.1-C2	Channel number
Fig.1-C3	Outdoor temperature
Fig.1-C4	Outdoor humidity
Fig.1-C5	Alert symbol HI/LO
Fig.1-C6	Battery symbol temperature-humidity sensor
Fig.1-C7	Reception symbol temperature-humidity sensor
Fig.1-C8	Trend arrows

#### RAIN display (Fig.1-D)

Fig.1-D1	Reception symbol rain sensor
Fig.1-D2	Battery symbol rain sensor
Fig.1-D3	Animated rain symbol (when it is raining)
Fig.1-D4	Today rainfall graph
Fig.1-D5	Today rainfall amount
Fig.1-D6	Rainfall interval and alert symbol
Fig.1-D7	Rainfall amount of the last hour, the last 24 hours, 7 days, current month, year and the total amount of rainfall, history of the last 12 individual months

#### WIND display (Fig.1-E)

Fig.1-E1	Reception symbol wind sensor
Fig.1-E2	Animated wind wheel symbol (when it is windy)
Fig.1-E3	Battery symbol wind sensor
Fig.1-E4	Prevailing wind direction of the last hour
Fig.1-E5	Current wind speed or maximum wind speed showing time and date of recording of the last 24 hours, 7 days, the current month and year, history of the last 12 individual months
Fig.1-E6	Average wind speed (10 minutes) or maximum wind speed (1 hour)
Fig.1-E7	Alarm symbol
Fig.1-E8	Windchill factor
Fig.1-E9	LCD wind rose with 16 wind directions
Fig.1-E10	Wind interval

#### FORECAST display (Fig.1-F)

Fig.1-F1	Bar graph indication of atmospheric pressure for the last 24 hours
Fig.1-F2	Relative atmospheric pressure
Fig.1-F3	Weather symbols and trend indicator

#### Buttons

Fig.1-G	RAIN button
Fig.1-H	WIND button
Fig.1-J	TEMP button
Fig.1-K	+ button
Fig.1-L	- button
Fig.1-M	SET button
Fig.1-N	CHANNEL button
Fig.1-O	ALERTS button

#### Housing

Fig.1-P	Wall mounting holes
Fig.1-R	Battery compartment
Fig.1-S	Stand (fold out)

### Temperature-humidity sensor (Fig.2)

#### Display

Fig.2-A	Channel 1,2,3
Fig.2-B	Transmission signal
Fig.2-C	Temperature
Fig.2-D	Humidity
Fig.2-E	Battery symbol

#### Button & housing

Fig.2-F	TX button
Fig.2-G	1 2 3 switch for channel selection
Fig.2-H	Battery compartment
Fig.2-J	Support for wall mounting or table standing

### Rain sensor (Fig.3)

#### Housing

Fig.3-A	Funnel
Fig.3-B	Locking tabs
Fig.3-C	Base
Fig.3-D	Battery compartment
Fig.3-E	Rocker
Fig.3-F	4 screw holes for mounting

### Wind sensor (Fig.4)

#### Housing

Fig.4-A	Wind wheel	Fig.4-F	2 screws for fixing
Fig.4-B	Solar panel	Fig.4-G	Battery compartment
Fig.4-C	LED signal light	Fig.4-H	Adjustable base (180° rotatable)
Fig.4-D	Wind vane	Fig.4-J	Fixing screw
Fig.4-E	Opening for attaching the adjustable base	Fig.4-K	4 screw holes for mounting

## Getting started

### Insert the batteries

- Place the base station and all transmitter on a table at a distance of about 1.5 meters from each other. Avoid being close to possible sources of interference such as electronic devices and radio equipment.

### Temperature-humidity sensor

- Open the battery compartment of the temperature-humidity sensor (Fig.2-H) and insert two new AA 1.5 V batteries, polarity as illustrated. All LCD segments will be displayed for a short moment.
- The transmitter's display shows the current temperature and humidity (Fig.2-C+D). The switch is set to channel 1 (Fig.2-G).
- Close the battery compartment.

### Rain sensor

- Open the two tabs (Fig.3-B) on each side of the rain sensor and lift the funnel portion (Fig.3-A) off the base (Fig.3-C).
- Open the battery compartment (Fig.3-D) and insert two new AA 1,5 V batteries. Make sure the polarities are correct (see marking on the cover).
- Close the battery compartment.
- Remove the transport lock of the rocker (Fig.3-E).
- Close the housing cover and lock it.

### Wind sensor

- Mount the wind sensor (Fig.4-E) on the adjustable base (Fig.4-H). Tighten the two screws (Fig.4-F).
- Open the battery compartment at the bottom of the device (Fig.4-G) and insert three new batteries 1,5 V AA, polarity as illustrated.
- Close the battery compartment.
- With the solar panel (Fig.4-B) the battery life will be extended.
- The LED signal light (Fig.4-C) is flashing.



### Base station

- Remove the protective film from the base station display.
- Insert the three new batteries 1,5 V AA into the battery compartment (Fig.1-R) of the base station. Make sure the polarities are correct.
- The device will alert you with a beep and all LCD segments will be displayed for a short moment.
- The indoor temperature and humidity appear on the display (Fig.1-A1+A2).

## Outdoor values reception

- After the batteries are inserted, the outdoor values of the outdoor sensors will be transmitted to the base station.
- The base station will scan the outdoor values of the transmitters. The reception symbols of the temperature-humidity sensor (Fig.1-C7), the wind sensor (Fig.1-E1) and the rain sensor (Fig.1-D1) are flashing.
- If reception is successful, beeps sound and the outdoor values are permanently displayed.
- Outdoor temperature and humidity appear on the display (Fig.1-C3+C4).
- The rainfall amount (initially 0.0 mm) (Fig.1-D5) and the wind speed (initially 0.0 km/h) (Fig.1-E5) are displayed. To simulate values, move the rocker (Fig.3-E) or the wind wheel (Fig.4-A) (transmission time rain sensor: 90 seconds, wind sensor: 31 seconds).
- If the reception of the outdoor values fails within three minutes, “-” appears on the display. Check the batteries and try it again. Check if there is any source of interference.
- You can also start the outdoor transmitters search manually later (e.g. if the transmitter is lost or if the batteries are changed):
  - Press and hold the CHANNEL button (Fig.1-N) for three seconds to search for the temperature-humidity sensor. Press the TX button (Fig.2-F) button in the transmitter's battery compartment (Fig.2-H).
  - Press and hold the RAIN button (Fig.1-G) for three seconds to search for the rain sensor.
  - Press and hold the WIND button (Fig.1-H) for three seconds to search for the wind sensor.
  - A beep will sound. The registered transmitter will be cancelled. The reception symbol of the transmitter flashes and the base station will scan the outdoor values.

## Reception of the DCF frequency signal

- After the reception of the outdoor values, the clock will now scan the DCF frequency signal and the DCF symbol flashes on the display (Fig.1-B1).
- When the time code is successfully received after 3-10 minutes, the radio-controlled time and the DCF symbol will be shown steadily on the display.
- The DCF reception always takes place at 1:00 and 2:00 o'clock in the morning. If the reception was not successfully received, further attempts will be taken at 3:00, 4:00 and 5:00 o'clock.
- You can also activate the DCF reception manually. Press the SET button (Fig.1-M). The DCF reception symbol flashes.
  - There are 3 different reception symbols:
    -  flashing symbol: reception is active
    -  solid: reception is successful
    - no symbol: no DCF reception
- If the clock cannot detect the DCF-signal (e.g. due to interference, transmitting distance, etc.), the time can be set manually.
- The clock will then work as a normal quartz clock (see: “Manual settings”).

## Note on radio-controlled time

- The time is transmitted from an atomic clock near Frankfurt am Main by a DCF-77 (77.5 kHz) frequency signal with a range of about 1,500 km. Your radio-controlled clock receives the signal, converts it and always shows the exact time. The adjustment of Daylight Saving Time and Standard Time is also automatic.
- During night-time, the atmospheric interference is usually less severe. A single daily reception is adequate to keep the accuracy deviation under 1 second. In extreme cases, please place the unit close to a window to improve reception.

## Operation

- During the operation, all successful settings will be confirmed by a brief beep tone. Provided that in the setting mode the button tone is activated (BEEP ON).
- The device will automatically quit the setting mode if no button is pressed for 10 seconds.
- Press the ALERTS button (Fig.1-O) to quit the setting mode.
- Press and hold the + or - button (Fig.1-K+L) in setting mode for fast mode.

## Manual settings

- Press and hold the SET button (Fig.1-M) for three seconds to enter the setting mode.
- Beep ON (default) flashes on the display. Press the + or - button (Fig.1-K+L) to deactivate (OFF) or activate again the button tone.
- Confirm the setting with the SET button.
- The next adjustable value flashes on the display.

- Use the + or - button to make the desired setting.
- Confirm with the SET button and go to the next setting.
  - The sequence is shown as follows:
    - Button tone ON/OFF (default: BEEP ON)
    - DCF reception ON/OFF (default: DCF ON)
    - Time zone -12/+12 (default: 0H)
    - Hour, minute (Fig.1-B2)
    - Year, month, day (Fig.1-B3)
    - Atmospheric pressure setting (default: 1013 hPa) (Fig.1-F2)
    - Unit of the wind speed (km/h (default), m/s or bft) (Fig.1-E5)
    - Average wind speed (AVG 10, default) or maximum wind speed (TOP 1HR) (Fig.1-E6)
    - Prevailing wind direction, optionally as cardinal points (default) or degrees (Fig.1-E4)
    - Day-of-week language (default: GER) (Fig.1-B3)

## DCF reception

- By default, the DCF reception is activated (DCF ON) and after successful reception of the DCF signal no manual time setting is necessary.
- Once the DCF time reception is deactivated (DCF OFF) the clock must be manually set.
- If the DCF reception is activated, the manually set time will be overwritten by the DCF time when the signal is received successfully.

## Time zone setting

- In the setting mode you can make the time zone correction
- The time zone correction is needed for countries where the DCF signal can be received but the time zone is different from the DCF time (e.g. +1=one hour plus).

## Atmospheric pressure setting

- The relative atmospheric pressure (Fig.1-F2) is referred to the sea level's pressure and has to be adjusted first to your local altitude. Ask for the current atmospheric pressure of your home area (Local weather service, Internet, optician, calibrated instruments in public buildings and airport).



## Day-of-week language setting

- In the setting mode you can choose the day-of-the-week language.
- Day-of-the-week language: German (GER), English (ENG), French (FRE), Italian (ITA), Dutch (DUT), Spanish (SPA), Swedish (SWE) and Czech (CZE).

## Temperature and humidity

### Trend arrows

- The trend arrows (Fig.1-A4+C8) indicate whether the values for temperature and humidity of the last 15 minutes are increasing, steady or decreasing.

-  Temperature/humidity are increasing
-  Temperature/humidity are steady (change < 0.5°C/2%)
-  Temperature/humidity are decreasing

## Maximum and minimum values

- Press several times the TEMP button (Fig.1-J) button in normal mode.
- You can now see the highest (HI) and lowest values (LO) (Fig.1-A3+C5) ) since the last reset with time and date of recording.
- The sequence is shown as follows: Indoor temperature (HI/LO), indoor humidity (HI/LO), outdoor temperature (HI/LO), outdoor humidity (HI/LO).
- If you have connected more than one temperature-humidity sensor, the highest and lowest values for additional channels appear.
- Press the TEMP button once more, to go back to the current values display.
- The device will automatically quit the HI/LO mode if no button is pressed.
- Press and hold the - button (Fig.1-L) for 3 seconds while the maximum or minimum values are displayed to clear the recorded readings (display - -).





## Forecast

### Weather forecast symbols

- The weather station has five different weather symbols (sunny, slightly cloudy, cloudy, rainy, stormy). (Fig.1-F3).
- The weather forecast relates to a range of 12 to 24 hours and indicates only a general weather trend. For example, if the current weather is cloudy and the rain symbol is displayed, it does not mean the product is faulty because it is not raining. It simply means that the air pressure has dropped and the weather is expected to get worse but not necessarily rain.

### Trend arrows

- The trend arrows on the display will show whether the atmospheric pressure of the last 3 hours is increasing, steady or decreasing.

	Increase (+1-2 hPa):	Weather improvement
	Fast increase (>+2hPa):	Significant weather improvement
	Steady (+-1hPa):	Stable weather conditions
	Decrease (-1-2 hPa):	Weather deterioration
	Fast decrease (>-2hPa):	Significant weather deterioration

### Atmospheric pressure

- The relative atmospheric pressure (Fig.1-F2) is referred to the sea level's pressure and **has to be adjusted** first to your local altitude (see: "Manual settings").

### Developing of atmospheric pressure

- The bar graph indication (Fig.1-F1) of atmospheric pressure shows the last 24 hours.
- The "0h" in the middle of this scale is equal to the current pressure and each change ( $\pm 2$ ,  $\pm 4$ ,  $\pm 6$ ) represents how high or low in "hPa" the past pressure was compared to the current pressure (Fig.1-F2).
- If the bars go down, it means the atmospheric pressure has dropped and the weather is expected to get worse.
- If the bars are rising it means that the weather is getting better.

## Wind

### Wind speed

- The wind wheel symbol (Fig.1-E2) is animated when it is windy and moves according to the wind speed:

	One loop per 2 seconds:	Wind speed < 5 km/h
	One loop per second:	Wind speed > 5km/h

- In the setting mode you can select the unit of the wind speed in km/h (default), m/s or Beaufort (see "Manual settings").
- The current wind speed (WINDSPEED) (Fig.1-E5) corresponds to the average value of 5 seconds. The maximum value is transmitted every 31 seconds.
- In the setting mode, you can select between the average wind speed of the last 10 minutes (AVG 10, default setting) or the maximum wind speed of the last hour (TOP 1HR) as the permanent display (see "Manual settings").
- Press the WIND button (Fig.1-H) in normal mode to display the maximum wind speed for different time intervals, indicating the time and date of recording:
  - Maximum wind speed of the last 24 hours (24 HRS)
  - Maximum wind speed of the last 7 days (7 DAYS)
  - Maximum wind speed of the last month (MONTH). You can toggle through the past 11 months of maximum wind speed history when you are in MONTH view by pressing the + button (Fig.1-K).
  - Maximum wind speed of the current year (YEAR).
- **NOTE:** Hold the - button (Fig.1-L) for 3 seconds in the respective wind speed display to clear the recorded readings. Every display can be reset individually.
- The device will automatically quit the mode if no button is pressed for 5 seconds.

## Wind direction

- The large triangle on the LCD wind rose (Fig.1-E9) indicates the wind direction (16 wind directions).
- In addition, the PREVAILING DIRECTION (Fig.1-E4) of the last hour is displayed. In the setting mode, you can choose between showing the cardinal direction or the number of degrees on the display (see "Manual settings").

### "Feels Like" temperature (WIND CHILL)



- Wind Chill (Fig.1-E8) is a calculative value of outdoor temperature (of CH1) and wind speed.
- **Note:** The wind chill calculator only works for temperature at or below 10°C and wind speeds above 4.83 km/h (3 mph), otherwise the current outdoor temperature is displayed.

## Rain



### Rainfall amount indication

- The rainfall amount of today (since 0:00h) (Fig.1-D5) is shown in mm and on a corresponding graph (Fig.1-D4). If the display range of the daily rainfall for the graph is exceeded (>30 mm), the symbol ">" appears above the 30mm indication.
- When it starts to rain the rain drop symbol (Fig.1-D3) begins to flash. If there is no precipitation for 30 minutes, the drops are no longer displayed.
- Press the RAIN button (Fig.1-G) in normal mode to switch between the rainfall displays for different time intervals (Fig.1-D7):
  - The last selected display is permanently active (default 24 HRS).
    - Rainfall amount of the last hour (1HR)
    - Rainfall amount of the last 24 hours (24HRS)
    - Rainfall amount of the last 7 days (7 DAYS)
    - Rainfall amount of the last month (MONTH). You can toggle through the past 11 months of rainfall history when you are in MONTH view by pressing the + button (Fig.1-K).
    - Rainfall amount of the last year (YEAR)
    - Indication of TOTAL rainfall amount since setting up or the last reset.
- **NOTE:** Hold the - button (Fig.1-L) for 3 seconds in the respective rainfall amount indication to clear the recorded readings. Every rainfall amount indication can be reset individually.

### Alert settings

- Press and hold the ALERTS button (Fig.1-O) for three seconds to enter the alert setting mode.
- OFF is flashing and the first option "upper limit of wind speed" is displayed. If you do not want to set this alert, press the ALERTS button again to move to the next alert.
- To activate (ON) or deactivate (OFF) the alert setting function, press the + or - button (Fig.1-K+L) while ON or OFF flashes.
- If you have activated the alert (ON), wait some seconds until the alert value flashes.
- Press + or - button to adjust the respective alert value.
- Confirm with the ALERTS button and go to the next setting.
  - The sequence is shown as follows:
    - Upper limit wind speed (1...178 km/h)
    - 24-hour rainfall (1...990mm)
    - Lower (LO) and upper limit (HI) indoor temperature (0...50°C)
    - Lower (LO) and upper limit (HI) indoor humidity (10...99%RH)
    - Lower (LO) and upper limit (HI) outdoor temperature CH1 (-40...60°C)
    - Lower (LO) and upper limit (HI) outdoor humidity CH1 (10...99%RH)
- If you have connected more than one temperature-humidity sensor, the alert setting for additional channels appears.
- When activated, the corresponding alert symbols ( | ) appear on the display.

### Alarm event

- In the event of an alarm, the corresponding symbol ( | ) will be flashing and an alarm tone will sound 5 times per minute.
- Stop the alarm sound with any button.
- The alert symbol continues to flash until the measured value is within the alarm limits.

## Mounting

### Base station positioning

- With the foldable leg at the back (Fig.1-S) , the base station can be placed onto any flat surface.
- The base station can be wall mounted at a chosen location by the mounting holes found at the back of the unit (Fig.1-P). Make sure to avoid the vicinity of any source of interference such as computer screens, TV sets or solid metal objects. Within solid walls, especially ones with metal parts, the transmission range can be reduced considerably.
- Do not use the product in the vicinity of radiators, other sources of heat or in direct sunlight.

### Installation of the transmitters

- Before the final installation, make sure that the measured values are transmitted from the transmitter at the desired installation site to the base station in the living area.
- Also make sure that the transmitters are easily accessible for cleaning and maintenance. The outdoor transmitters should be cleaned from time to time, since dirt and debris will affect the sensor's accuracy.

### Temperature-humidity sensor (Fig.2)

- When placed outdoors, choose a shady and dry place for the temperature-humidity sensor. Direct sunlight may trigger incorrect measurement and continuous humidity damages the electronic components needlessly.

### Rain sensor (Fig.3)

- Place the rain sensor horizontally in an area where rain can fall directly into the container, ideally 60 to 90 cm above the ground on a small platform.
- You can tighten the rain sensor in the desired position with four screws (Fig.3-F).

### Wind sensor (Fig.4)

- Make sure that the wind can blow freely around the wind sensor and is not blocked by nearby buildings, trees or any other objects.
- For best results, we recommend mounting the wind sensor on a mast, ideally 3 metres above any obstructions.
- Try to install the wind sensor so that it will be exposed to the normal wind conditions in your area.
- Attach the delivered adjustable base (Fig.4-H) to a mast (ø 25-28mm). Matching metal brackets and nuts are included in the scope of delivery.
- The adjustable base can also be attached to a surface. First screw the base in the desired position with the four screws (Fig.4-K). The adjustable base may be rotated by 90°/180°. Open the fixing screw (Fig.4-J) and loosen the adjustable base (Fig.4-H). Turn it in the desired position and tighten the fixing screw again.
- Make sure that the adjustable base is securely fastened.
- Then place the wind sensor on the adjustable base (Fig.4-E) and fix it with the screws (Fig.4-F).
- The wind wheel points upwards and the wind vane downwards.
- Ensure the wind sensor is mounted level with the solar panel (Fig.4-B) facing directly to the South. This will help optimize battery life and transmit correct wind direction. Use a compass if necessary.

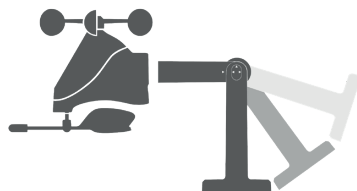

### Additional outdoor transmitters (optional) Cat.-No. 30.3249.02

- When having more than one temperature-humidity sensor, select a different channel for each one with the CH 1/2/3 switch (Fig.2-G) inside the transmitter's battery compartment. Insert two new AA 1.5 V batteries, polarity as illustrated. Start the base station operation or the manual search for the outdoor transmitters.
- The outdoor values and the channel number will be shown on the base station display (Fig.1-C2). If you have installed more than one temperature-humidity sensor, press the CHANNEL button (Fig.1-N) on the base station to change between the channels 1 to 3.
- You can also choose an alternating channel display. Press CHANNEL button. After the last registered channel (1 to 3) a circle symbol (Fig.1-C1) will appear. To deactivate the function press the CHANNEL button again.
- After a successful installation close the outdoor transmitter's battery compartments carefully.

## Care and maintenance

- Clean the devices with a soft damp cloth. Do not use solvents or scouring agents.
- Make sure that the wind cups and the vane can spin freely and are free from dirt, debris or spider webs.
- Check and clean the rain gauge periodically for optimum performance of the rainfall measurement. The funnel should be routinely cleaned and freed from leaves and dirt.
- Remove the batteries if you do not use the devices for a long period of time.

## Battery replacement

- As soon as the corresponding battery symbols appears in the display, please change the batteries of the base station (Fig.1-B4) or transmitters (Fig.1-C6, Fig.2-E, Fig.1-D2, Fig.1-E3).
- **Please note:** When the batteries are changed, the contact between the outdoor transmitters and the base station must be restored – so always restart all devices or start a manual transmitter search (see “Outdoor values reception”).

## Troubleshooting

Problem	Solution
No indication on the base station	Ensure the batteries' polarities are correct Change the batteries
No reception of the outdoor transmitter Display “- -”	No outdoor transmitter is installed Check the outdoor transmitter's batteries (only use batteries/rechargeable batteries with 1.5V voltage!) Restart the outdoor transmitter and the base station according to the manual Start the outdoor transmitter manual search according to the manual Choose another place for the transmitter and/or the base station Reduce the distance between the transmitter and the base station Check if there is any source of interference
Incorrect indication	Change the batteries <b>Factory reset:</b> To reset to factory setting, hold the RAIN (Fig.1-G) and ALERTS (Fig.1-O) button on the base station for five seconds at the same time.

If your device fails to work despite these measures, contact the retailer where you purchased the product.

## Specifications

### Measuring range indoor

Temperature:	0 °C... +50 °C
Humidity:	10 %rH...99 %rH
Temperature resolution:	0.1 °C
Humidity resolution:	1%
Temperature accuracy:	± 1°C (0...+50°C)
Humidity accuracy:	± 5% @ 25°C (30%...85% rH)

### Measuring range outdoor

Temperature:	-40°C...+60°C
Humidity:	10 %rH...99 %rH
Temperature resolution:	0.1 °C
Humidity resolution:	1%
Temperature accuracy:	± 1°C (0...+50°C)
Humidity accuracy:	± 5% @ 25°C (30%...85% rH)
Today rainfall amount:	0...199.9mm
Rainfall history:	0...9999mm
Wind speed :	0 ... 178km/h
Resolution:	0.1 km/h (0...19.9), 1 km/h (>19.9)
Wind accuracy:	± 10%, ± 3km/h

Range:	up to 100 m (open field)
Transmission frequency :	433 MHz
Maximum radio-frequency power:	< 10mW
Batteries:	Base station: 3 x 1,5 V AA Temperature-humidity sensor: 2 x 1,5 V AA Wind sensor: 3 x 1,5 V AA Rain sensor: 2 x 1,5 V AA Batteries not included. We recommend alkaline batteries.

### Base station

Dimensions:	226 x 30 (86) x 138 (132) mm
Weight:	311 g (device only)

### Waste disposal

This product and its packaging have been manufactured using high-grade materials and components which can be recycled and reused. This reduces waste and protects the environment.

Dispose of the packaging in an environmentally friendly manner using the collection systems that have been set up.

### Disposal of the electrical device



Remove non-permanently installed batteries and rechargeable batteries from the device and dispose of them separately. This product is labelled in accordance with the EU Waste Electrical and Electronic Equipment Directive (WEEE). This product must not be disposed of in ordinary household waste. As a consumer, you are required to take end-of-life devices to a designated collection point for the disposal of electrical and electronic equipment, in order to ensure environmentally-compatible disposal. The return service is free of charge. Observe the current regulations in place

### Disposal of the batteries



Never dispose of empty batteries and rechargeable batteries with ordinary household waste. They contain pollutants which, if improperly disposed of, can harm the environment and human health. As a consumer, you are required by law to take them to your retail store or to an appropriate collection site depending on national or local regulations in order to protect the environment. The return service is free of charge. The symbols for the contained heavy metals are: Cd = cadmium, Hg = mercury, Pb = lead

No part of this manual may be reproduced without written consent of TFA Dostmann. The technical data are correct at the time of going to print and may change without prior notice.

The latest technical data and information about this product can be found in our homepage by simply entering the product number in the search box.

### EU Declaration of conformity

Hereby, TFA Dostmann declares that the radio equipment type 35.1161 is in compliance with Directive 2014/53/EU. The full text of the EU declaration of conformity is available at the following internet address:

[www.tfa-dostmann.de/service/downloads/ce](http://www.tfa-dostmann.de/service/downloads/ce)

[www.tfa-dostmann.de](http://www.tfa-dostmann.de) | E-Mail: [info@tfa-dostmann.de](mailto:info@tfa-dostmann.de)

TFA Dostmann GmbH & Co.KG  
Zum Ottersberg 12  
97877 Wertheim  
Germany  
05/22



## WEATHER PRO

### Station météo radio-pilotée

N°- d'art. : 35.1161.01

### Contenu de la livraison :

- Station météo radio-pilotée (station de base)
- Émetteur température - humidité (N°- d'art. : 30.3249.02)
- Pluviomètre (N° d'art. : 30.3233.01)
- Anémomètre fonctionnant avec l'énergie solaire (N° d'art. : 30.3251.10)
- Support pour l'anémomètre
- Matériel de montage pour l'anémomètre
- Mode d'emploi

### Aperçu du domaine d'utilisation et de tous les avantages de votre nouvel appareil :

- Température et humidité extérieures, vitesse et direction du vent et précipitations via trois émetteurs extérieurs sans fil (433 MHz), rayon d'action de max. 100 mètres (champ libre)
- Température et humidité intérieures
- Flèches de tendance, valeurs maximales et minimales indiquant l'heure et date de la mémorisation
- Conditions d'alarme réglables pour la température, l'humidité, la pluie et le vent
- Prévisions météo par symboles et tendance de la pression atmosphérique
- Pression atmosphérique relative et développement graphique des dernières 24 heures
- Affichage graphique de la direction du vent (rose des vents LCD) et affichage de la direction du vent dominante, au choix sous forme de points cardinaux ou degrés
- Affichage de la vitesse actuelle, moyenne ou maximale du vent
- Affichage de la vitesse maximale du vent au cours des dernières 24 heures, des 7 derniers jours, du dernier mois, de la dernière année, indiquant l'heure et la date de mémorisation
- Température de refroidissement éolien (Windchill)
- Affichage de la quantité de pluie du jour par un diagramme
- Affichage de la quantité de pluie au cours de la dernière heure, des dernières 24 heures, des 7 derniers jours, du dernier mois, de la dernière année et affichage de la quantité de pluie totale
- Fonction de mémoire des 12 derniers mois
- Horloge radio-pilotée avec date complète et jour de la semaine (en 8 langues)
- En option : peut être complété de jusqu'à 3 émetteurs thermo-hygro (vendus séparément)

### Consignes de sécurité



- Placez vos appareils et les piles hors de la portée des enfants.
- Les petites pièces peuvent être avalées par les enfants (moins de trois ans).
- Les piles contiennent des acides nocifs pour la santé et peuvent être mortelles dans le cas d'une ingestion. Si une pile a été avalée, elle peut entraîner des brûlures internes graves ainsi que la mort dans l'espace de 2 heures. Si vous craignez qu'une pile ait pu être avalée ou ingérée d'une autre manière, quelle qu'elle soit, contactez immédiatement un médecin d'urgence.
- Ne jetez jamais de piles dans le feu, ne les court-circuitez pas, ne les démontez pas et ne les rechargez pas. **Risque d'explosion !**
- Une pile faible doit être remplacée le plus rapidement possible afin d'éviter toute fuite. Veillez à la bonne polarité des piles. N'utilisez jamais simultanément de piles anciennes avec des piles neuves ou des piles de types différents. Retirez les piles si vous n'utilisez pas votre appareil pendant une durée prolongée. Évitez tout contact de la peau, des yeux et des muqueuses avec le liquide des piles. En cas de contact, rincez immédiatement les zones concernées à l'eau et consultez un médecin.

# ATTENTION

- Vous ne devez en aucun cas réparer, démonter ou modifier les appareils par vous-même.
- Évitez d'exposer l'appareil à des températures extrêmes, à des vibrations ou à des chocs.
- Pour le nettoyage de votre appareil, utilisez un chiffon doux et humide. N'utilisez pas de solvants ou d'agents abrasifs !
- La station de base ne peut être utilisée qu'à l'intérieur. Protégez l'appareil contre l'humidité !

## Composants

### Station météo (station de base) (Fig.1)

#### Affichage

##### Affichage INDOOR (Fig.1-A)

Fig.1-A1	Température intérieure
Fig.1-A2	Humidité intérieure
Fig.1-A3	Symbole d'alarme HI/LO
Fig.1-A4	Flèches de tendance

##### Affichage DATE ET HEURE (Fig.1-B)

Fig.1-B1	Symbole de réception DCF
Fig.1-B2	Horloge
Fig.1-B3	Jour de la semaine et date
Fig.1-B4	Symbole de pile faible pour la station de base

##### Affichage OUTDOOR (Fig.1-C)

Fig.1-C1	Symbole de changement de canal automatique
Fig.1-C2	Numéro de canal
Fig.1-C3	Température extérieure
Fig.1-C4	Humidité extérieure
Fig.1-C5	Symbole d'alarme HI/LO
Fig.1-C6	Symbole de pile faible pour l'émetteur thermo-hygro

##### Affichage RAIN (Fig.1-D)

Fig.1-D1	Symbole de réception pour le pluviomètre
Fig.1-D2	Symbole de pile pour le pluviomètre
Fig.1-D3	Symbole de pluie animé (en cas de pluie)
Fig.1-D4	Diagramme quantité de pluie du jour
Fig.1-D5	Quantité de pluie du jour
Fig.1-D6	Intervalle quantité de pluie avec symbole alarme
Fig.1-D7	Quantité de pluie au cours de la dernière heure, des dernières 24 heures, des 7 derniers jours, du mois et de l'année en cours et quantité totale, historique des 12 derniers mois

##### Affichage WIND (Fig.1-E)

Fig.1-E1	Symbole de réception pour l'anémomètre
Fig.1-E2	Symbole de l'éolienne animé (en cas de vent)
Fig.1-E3	Symbole de pile pour l'anémomètre
Fig.1-E4	Direction de vent dominante de la dernière heure
Fig.1-E5	Vitesse actuelle ou maximale du vent indiquant l'heure et la date de la mémorisation au cours de dernières 24 heures, des 7 derniers jours, du mois et de l'année en cours, ainsi que l'historique des 12 derniers mois
Fig.1-E6	Vitesse moyenne du vent (sur 10 minutes) ou vitesse maximale du vent (sur 1 heure)
Fig.1-E7	Symbole d'alarme
Fig.1-E8	Température de refroidissement éolien (Windchill)
Fig.1-E9	Rose des vents LCD avec 16 directions du vent
Fig.1-E10	Intervalle vent

#### Touches

Fig.1-G	Touche RAIN
Fig.1-H	Touche WIND
Fig.1-J	Touche TEMP
Fig.1-K	Touche +
Fig.1-L	Touche -
Fig.1-M	Touche SET
Fig.1-N	Touche CHANNEL
Fig.1-O	Touche ALERTS

#### Boîtier

Fig.1-P	Ceilllets de suspension
Fig.1-R	Compartiment à piles
Fig.1-S	Support (dépliable)

### Émetteur thermo-hygro (Fig.2)

#### Affichage

Fig.2-A	Canal 1,2,3
Fig.2-B	Signal de transmission
Fig.2-C	Température
Fig.2-D	Humidité
Fig.2-E	Symbole de pile

#### Touches & Boîtier

Fig.2-F	Touche TX
Fig.2-G	Interrupteur 1/2/3 pour la sélection du canal
Fig.2-H	Compartiment à piles
Fig.2-J	Support pour suspension ou pour placement sur une surface plane

### Pluviomètre (Fig.3)

#### Boîtier

Fig.3-A	Cuvette
Fig.3-B	Fixation
Fig.3-C	Base
Fig.3-D	Compartiment à piles
Fig.3-E	Pièce basculante
Fig.3-F	4 trous pour vis pour le montage

### Anémomètre (Fig.4)

#### Boîtier

Fig.4-A	Éolienne	Fig.4-F	2 vis de fixation
Fig.4-B	Panneau solaire	Fig.4-G	Compartiment à piles
Fig.4-C	Lampe de signalisation à DEL	Fig.4-H	Bras-support tournant à 180°
Fig.4-D	Girouette	Fig.4-J	Vis de fixation
Fig.4-E	Ouverture pour fixer le bras-support	Fig.4-K	4 trous pour vis pour le montage

### Mise en service

#### Insertion des piles

- Déposez la station de base et tous les émetteurs sur une table à une distance d'environ 1,5 mètre l'un de l'autre. Évitez la proximité de sources parasites (appareils électroniques ou appareils radio).

#### Émetteur thermo-hygro

- Ouvrez le compartiment à piles de l'émetteur thermo-hygro (Fig.2-H) et insérez deux piles neuves de type 1,5 V AA. Tous les segments s'allument brièvement.
- La température et l'humidité actuelles apparaissent sur l'écran (Fig.2-C+D) de l'émetteur. L'interrupteur est réglé sur le canal 1 (Fig.2-G).
- Refermez le compartiment à piles.

#### Pluviomètre

- Appuyez sur les deux fixations (Fig.3-B) sur la partie du pluviomètre et retirez le boîtier avec l'entonnoir (Fig.3-A) de la base (Fig.3-C).
- Ouvrez le compartiment à piles (Fig.3-D) et insérez deux piles neuves de type 1,5 V AA. Veillez à la bonne polarité des piles (voir marquage sur le couvercle).
- Refermez le compartiment à piles.
- Retirez la sécurité de transport de la bascule (Fig.3-E).
- Refermez le couvercle du boîtier.

#### Anémomètre

- Montez l'anémomètre (Fig.4-E) sur le bras de support (Fig.4-H). Serrez les deux vis (Fig.4-F).
- Ouvrez le compartiment à piles (Fig.4-G) sur la partie inférieure et insérez trois piles neuves de type 1,5 V AA.
- Refermez le compartiment à piles.
- Grâce au panneau solaire (Fig.4-B), la durée de vie des piles sera prolongée.
- La lampe de signalisation clignote (Fig.4-C).



#### Station de base

- Retirez le film de protection de l'écran de la station de base.
- Insérez trois piles neuves de type 1,5 V AA dans la station de base (Fig.1-R) Veillez à la bonne polarité des piles.
- Un signal sonore se fait entendre et tous les segments s'allument brièvement.
- La température et l'humidité ambiantes s'affichent sur l'écran (Fig.1-A1+A2).

## Réception des valeurs extérieures

- Après l'insertion des piles, les données de mesure des émetteurs extérieurs sont transmises à la station de base.
- La station de base cherche les valeurs extérieures des émetteurs. Les symboles de réception (Fig.1-C7), pour l'émetteur thermo-hygro, l'anémomètre (Fig.1-E1) et le pluviomètre clignotant (Fig.1-D1).
- Dès que la station de base a reçu les valeurs extérieures, des signaux sonores retentissent et les valeurs extérieures sont affichées en permanence.
- La température et l'humidité extérieures s'affichent sur l'écran (Fig.1-C3+C4).
- La quantité de pluie (initialement 0,0 mm) (Fig.1-D5) et la vitesse du vent (initialement 0,0 km/h) (Fig.1-E5) sont affichées. Pour simuler des valeurs, vous pouvez faire bouger la bascule ou la girouette (intervalle de transmission de l'émetteur de pluie : 90 secondes, émetteur de vent : 31 secondes).
- Si les valeurs extérieures ne sont pas reçues dans les trois minutes, « - » apparaît sur l'écran. Contrôlez les piles et effectuez une nouvelle tentative. Éliminez les éventuelles sources parasites.
- Vous pouvez activer manuellement la recherche de l'émetteur ultérieurement (par exemple en cas de perte de l'émetteur ou de remplacement des piles).:
  - Maintenez la touche CHANNEL (Fig.1-N) appuyée pendant trois secondes pour rechercher l'émetteur thermo-hygro. Appuyez sur la touche TX (Fig.2-F) dans le compartiment à piles de l'émetteur.
  - Maintenez la touche RAIN (Fig.1-G) appuyée pendant trois secondes pour rechercher le pluviomètre.
  - Maintenez la touche WIND (Fig.1-H) appuyée pendant trois secondes pour rechercher l'anémomètre.
  - Un signal sonore se fait entendre. L'émetteur enregistré est effacé. Le symbole de réception de l'émetteur clignote et la station de base cherche à capter les valeurs extérieures émises par les émetteurs.

## Réception du signal DCF

- Après la réception des valeurs extérieures, l'horloge cherche le signal radio et le symbole de réception DCF clignote (Fig.1-B1).
- En cas de réception correcte après 3-10 minutes, l'heure radio et le symbole de réception DCF sont affichés en continu sur l'écran.
- La réception du signal DCF a lieu automatiquement tous les jours à 1h00 et 2h00 du matin. Au cas où la réception aurait échoué, de nouvelles tentatives de réception seront effectuées respectivement à 3h00, 4h00 et 5h00, jusqu'à ce qu'une tentative réussisse.
- Vous pouvez activer manuellement la réception de l'heure radio. Appuyez sur la touche SET (Fig.1-M). Le symbole du signal DCF clignote.
  - Il y a trois symboles de réception différents :
    -  clignote : réception en cours
    -  allumé en continu : la réception a abouti
    - aucun symbole : aucune réception
- Si votre horloge radio-pilotée ne peut pas recevoir le signal DCF (par exemple en cas de perturbations, d'une distance de transmission excessive etc.), vous pouvez régler l'horaire manuellement.
- L'horloge fonctionne comme une horloge à quartz normale (voir : « Réglages manuels »).

## Consignes pour la réception de l'heure radio

- La transmission de l'heure radio s'effectue via une horloge atomique près de Francfort-sur-le-Main, avec un signal DCF-77 (77,5 kHz) d'une portée d'environ 1 500 km. Votre horloge radio-pilotée reçoit le signal, le convertit et affiche l'heure précise. Le passage de l'heure d'hiver à l'heure d'été et vice-versa s'effectue également automatiquement.
- La nuit, les perturbations s'affaiblissent en règle générale. Une seule réception par jour suffit pour maintenir d'éventuels écarts en dessous d'1 seconde. Dans les cas extrêmes, nous vous conseillons de placer l'appareil près d'une fenêtre.

## Utilisation

- Pendant le réglage, toutes les entrées sont confirmées par une courte tonalité. Condition préalable : la tonalité de la touche est activée dans le mode de réglage (BEEP ON).
- L'appareil quitte automatiquement le mode de réglage si aucune touche n'est pressée pendant 10 secondes.
- Appuyez sur la touche ALERTS (Fig.1-O) pour quitter le mode de réglage.
- Si vous maintenez la touche + ou - (Fig.1-K+L) appuyée au cours d'un mode de réglage, vous passez en déroulement rapide.

## Réglages manuels

- Maintenez la touche SET (Fig.1-M) appuyée pendant trois secondes pour accéder au mode de réglage.
- BEEP ON (par défaut) clignote sur l'écran. Appuyez sur la touche + ou - (Fig.1-K+L) pour désactiver (OFF) et réactiver la tonalité des touches.
- Validez au moyen de la touche SET.
- La prochaine valeur réglable clignote sur l'écran.
- Sélectionnez le réglage désiré avec la touche + ou -.
- Appuyez sur la touche SET pour confirmer le réglage et passer à la valeur suivante.
  - L'ordre est le suivant :
    - Tonalité des touches ON/OFF (par défaut : BEEP ON)
    - Réception de l'heure radio DCF ON/OFF (par défaut : DCF ON)
    - Fuseau horaire -12/+12 (par défaut : OH)
    - Heure, minute (Fig.1-B2)
    - Année, mois, date (Fig.1-B3)
    - Réglage de la pression atmosphérique (par défaut : 1013 hPa) (Fig.1-F2)
    - Unité de vitesse du vent (km/h (par défaut), m/s ou bft) (Fig.1-E5)
    - Affichage de la vitesse moyenne du vent (AVG 10, par défaut) ou de la vitesse maximale du vent (TOP 1HR) (Fig.1-E6)
    - Direction du vent dominante sous forme de points cardinaux (par défaut) ou degrés (Fig.1-E4)
    - Réglage de la langue des jours de la semaine (par défaut : GER) (Fig.1-B3)

## Réception de DCF

- Par défaut, la réception DCF est activée (DCF ON) et après une réception réussie du signal DCF, aucun réglage manuel de l'heure n'est nécessaire.
- Si la réception est désactivée (DCF OFF), l'heure doit être réglée manuellement.
- Lorsque la réception du signal DCF est activée et a abouti, l'heure ajustée manuellement sera remplacée par l'heure radio.

## Réglage du fuseau horaire

- En mode de réglage, vous pouvez régler la correction du fuseau horaire.
- Vous avez la possibilité d'utiliser un autre fuseau horaire si votre horloge radio-pilotée peut recevoir le signal DCF mais l'heure de votre fuseau horaire est différente de l'heure DCF (par exemple : +1 = une heure plus tard).

## Réglage de la pression atmosphérique

- La pression atmosphérique relative (Fig.1-F2) se réfère toujours à l'altitude au-dessus du niveau de la mer et il faut effectuer un réglage pour votre emplacement. Renseignez-vous sur la pression atmosphérique actuelle de votre environnement (valeur communiquée par les services météorologiques, sur Internet, chez un opticien, sur les colonnes météorologiques étalonnées des bâtiments publics, par l'aéroport).



## Réglage de la langue des jours de la semaine

- En mode de réglage, vous pouvez régler la langue d'affichage des jours de la semaine.
- Allemand (GER), Anglais (ENG), Français (FRE), Italien (ITA), Néerlandais (DUT), Espagnol (SPA), Suédois (SWE) et Tchèque (CZE).

## Température et humidité

### Flèches de tendance

- Les flèches de tendance indiquent si la température et l'humidité montent, descendent ou restent stables dans les 15 dernières minutes.

-  Température/humidité monte
-  Température/humidité stable (variation < 0,5°C/2%)
-  Température/humidité descend

## Valeurs maximales et minimales

- Appuyez plusieurs fois sur la touche TEMP (Fig.1-J) en mode normal.
- Les valeurs maximales (HI) et minimales (LO) (Fig.1-A3+C5) depuis la dernière réactualisation s'affichent, indiquant l'heure et la date de mémorisation.
- L'ordre est le suivant : température intérieure (HI/LO), humidité intérieure (HI/LO), température extérieure (HI/LO), humidité extérieure (HI/LO).



- Si vous avez raccordé plus d'un émetteur thermo-hygro, les valeurs maximales et minimales apparaissent pour d'autres canaux.
- Appuyez une nouvelle fois sur la touche TEMP et les valeurs actuelles apparaissent sur l'écran.
- L'appareil quittera automatiquement le mode si aucune touche n'est utilisée pendant un certain temps.
- Maintenez la touche - (Fig.1-L) appuyée pendant trois secondes, en même temps que les valeurs maximales ou minimales sont affichées, les valeurs seront effacées et remplacées par les valeurs actuelles (affichage - -).





## Prévisions météo

### Prévisions météo avec symboles

- La station météo radio-pilotée a cinq symboles météo différents (ensoleillé, partiellement nuageux, nuageux, pluvieux et orageux). (Fig.1-F3).
- Les prévisions de l'affichage par symboles couvrent une période de temps de 12 à 24 heures et représentent uniquement une tendance météorologique. Par exemple, si le ciel est nuageux et que le symbole de pluie s'affiche, cela ne signifie pas que l'appareil est en panne, cela signifie simplement que la pression atmosphérique a baissé et qu'il faut s'attendre à une dégradation du temps : cela ne signifie pas forcément qu'il va pleuvoir.

### Flèches de tendance

- La flèche de tendance indique si, pendant les dernières 3 heures, la pression atmosphérique augmente, diminue ou reste stable.

	Si elle augmente (+1-2 hPa):	Amélioration du temps
	Si elle augmente rapidement (>+2hPa):	Amélioration du temps considérable
	Si elle reste stable (+-1hPa):	Conditions météorologiques stables
	Si elle diminue (-1-2 hPa):	Détérioration du temps
	Si elle diminue rapidement (>-2hPa):	Détérioration du temps considérable

### Pression atmosphérique

- La pression atmosphérique relative (Fig.1-F2) se réfère toujours à l'altitude au-dessus du niveau de la mer et il faut effectuer un réglage pour votre emplacement en mode de réglage (voir : « Réglages manuels »).

### Diagramme de pression atmosphérique

- L'affichage graphique (Fig.1-F1) représente l'évolution de la pression atmosphérique des 24 heures précédentes.
- Le "0h" au milieu de l'échelle est égal à la pression atmosphérique actuelle et chaque changement ( $\pm 2$ ,  $\pm 4$ ,  $\pm 6$ ) indique la hausse ou la baisse de la pression atmosphérique en "hPa" par rapport à la pression atmosphérique actuelle (Fig.1-F2).
- Si les barres descendent, cela indique une baisse de pression atmosphérique et une détérioration du temps à partir de ce moment.
- Si les barres montent, cela indique une amélioration du temps.

## Vent

### Vitesse du vent

- L'icône de l'éolienne (Fig.1-E2) est animée et se déplace en fonction de la vitesse du vent :

	Un tour par 2 secondes :	Vitesse du vent < 5 km/h
	Un tour par seconde :	Vitesse du vent > 5km/h

- En mode de réglage, vous pouvez régler l'unité de vitesse du vent en km/h (par défaut), m/s ou bft (voir : « Réglages manuels »).
- La vitesse actuelle du vent (WINDSPEED) (Fig.1-E5) correspond à la valeur moyenne sur 5 secondes. La valeur la plus élevée est transmise toutes les 31 secondes.
- En mode de réglage vous pouvez choisir la vitesse moyenne du vent des dernières 10 minutes (AVG 10, par défaut) ou la vitesse maximale du vent de la dernière heure (TOP 1HR) en affichage permanent (voir : « Réglages manuels »).

- Appuyez sur la touche WIND (Fig.1-H) en mode normal pour afficher la vitesse maximale du vent pendant des périodes différentes indiquant l'heure et la date de mémorisation :
  - Vitesse maximale du vent au cours des dernières 24 heures (24 HRS)
  - Vitesse maximale du vent au cours des 7 derniers jours (7 DAYS)
  - Vitesse maximale du vent au cours du mois en cours (MONTH). Pour connaître les valeurs antérieures aux 11 derniers mois, appuyez de nouveau sur la touche + (Fig.1-K) dans l'affichage du mois.
    - Vitesse maximale du vent au cours de l'année en cours (YEAR).
- **NOTE** : pour effacer la mémoire, appuyez pendant 3 secondes sur la touche - (Fig.1-L) lors de l'affichage de l'indication de la vitesse de vent respective. Chaque affichage peut être réinitialisé individuellement.
- L'appareil quitte automatiquement le mode si aucune touche n'est pressée pendant 5 secondes.

### Direction du vent

- La direction du vent est indiquée sur la rose des vents LCD (Fig.1-E9) par le grand triangle (16 directions de vent).
- En outre, la direction du vent dominante (PREVAILING DIRECTION) (Fig.1-E4) de la dernière heure est affichée. En mode de réglage, vous pouvez choisir entre l'affichage des points cardinaux (par défaut) ou des degrés (voir : « Réglages manuels »).

### Température de refroidissement éolien (WIND CHILL)

- Wind Chill (Fig.1-E8) est une valeur calculée sur la base de la température extérieure (de CH1) et de la vitesse du vent.
- **Condition** : température extérieure  $\leq -10^{\circ}\text{C}$  et vitesses de vent  $> 4,83$  km/h. Autrement, la température extérieure actuelle est affichée.

## Pluie

### Affichage de la quantité de pluie

- La quantité de pluie tombée aujourd'hui (depuis 0:00 h) (Fig.1-D5) est affichée en mm et avec un graphique correspondant (Fig.1-D4). Si la plage d'affichage des précipitations pour l'affichage graphique est dépassée  $>30$  mm, le symbole ">" apparaît au-dessus de l'indication 30 mm.
- Lorsqu'il commence à pleuvoir, le symbole de goutte de pluie (Fig.1-D3) clignote. S'il n'y a pas de précipitations pendant 30 minutes, les gouttes ne sont plus affichées.
- Appuyez sur la touche RAIN (Fig.1-G) en mode normal pour pouvoir choisir entre les indications de quantité de pluie dans l'affichage HISTORY (Fig.1-D7):
  - Le dernier mode d'affichage sélectionné apparaît en permanence (24 HRS par défaut).
  - Quantité de pluie de la dernière heure (1HR)
  - Quantité de pluie des dernières 24 heures (24 HRS)
  - Quantité de pluie des derniers 7 jours (7 DAYS)
  - Quantité de pluie du mois en cours (MONTH) Pour connaître les valeurs antérieures aux 11 derniers mois, appuyez de nouveau sur la touche + (Fig.1-K).
  - Quantité de pluie de la dernière année (YEAR)
  - Quantité de pluie totale (TOTAL) depuis la mise en service ou la dernière remise à zéro.
- **NOTE** : pour effacer la mémoire, appuyez pendant 3 secondes sur la touche - (Fig.1-L) à l'affichage de l'indication de quantité de pluie respective. Chaque affichage de quantité de pluie peut être réinitialisé individuellement.

### Réglages d'alarme

- Maintenez la touche ALERTS (Fig.1-0) appuyée pendant trois secondes pour accéder au mode de réglage d'alarme.
- OFF clignote et la première option « Limite supérieure de la vitesse du vent » s'affiche à l'écran. Si vous ne souhaitez pas régler cette alarme, appuyez à nouveau sur la touche ALERTS pour passer à l'alarme suivante.
- Appuyez sur la touche + ou - (Fig.1-K+L) pour activer (ON) ou désactiver (OFF) le réglage d'alarme, pendant que ON ou OFF clignote.
- Si vous avez activé l'alarme (ON), attendez brièvement que la valeur de l'alarme clignote.
- Réglez la valeur limite désirée avec la touche + ou -.

- Appuyez sur la touche ALERTS pour confirmer le réglage et passer à la valeur suivante.
  - L'ordre est le suivant :
    - Limite supérieure de la vitesse du vent (1...78 km/h)
    - Précipitations sur 24 heures (1...990mm)
    - Limite inférieure (LO) & limite supérieure (HI) de la température intérieure (0...50°C)
    - Limite inférieure (LO) & limite supérieure (HI) de l'humidité intérieure (10...99%RH)
    - Limite inférieure (LO) & limite supérieure (HI) de la température extérieure CH1 (-40...60°C)
    - Limite inférieure (LO) & limite supérieure (HI) de l'humidité extérieure CH1 (10...99%RH)
- Si vous avez raccordé plus d'un émetteur thermo-hygro, le réglage d'alarme apparaît pour d'autres canaux.
- Lorsque l'alarme est activée, les symboles d'alarme (▲ | ▲) correspondants apparaissent à l'écran.

### Cas d'alarme

- En cas d'alarme, le symbole (▲ | ▲) correspondant clignote et un signal sonore se fait entendre 5 fois par minute.
- Appuyez sur une touche de votre choix pour éteindre l'alarme.
- Le symbole d'alarme continue à clignoter tant que la condition déclenchant l'alarme est remplie.

## Montage

### Emplacement de la station de base

- La station de base peut être placée sur une surface plate à l'aide du pied au dos de l'appareil (Fig.1-S).
- La station de base peut être accrochée au mur à l'aide des œillets de suspension au dos de l'appareil (Fig.1-P). Évitez de la placer à proximité d'autres appareils électriques (téléviseur, ordinateur, téléphone sans fil) ou d'objets métalliques. Si les murs sont massifs, en particulier s'ils comportent des parties métalliques, la portée d'émission peut se trouver réduite considérablement.
- N'utilisez pas le produit à proximité immédiate d'un chauffage, d'autres sources de chaleur ou exposé aux rayons directs du soleil.

### Assemblage des émetteurs

- Avant l'installation finale, assurez-vous que les valeurs mesurées sont transmises de l'émetteur au lieu d'installation souhaité à la station de base dans le salon.
- Veillez également vérifier que les émetteurs sont facilement accessibles pour le nettoyage et la maintenance. Il est recommandé de nettoyer les émetteurs de temps en temps, les résidus de saleté et les dépôts pouvant affecter les mesures.

### Émetteur thermo-hygro (Fig.2)

- Choisissez un emplacement à l'ombre et protégé de la pluie pour votre émetteur thermo-hygro. Un ensoleillement direct fausse la mesure et une humidité continue use les composants électroniques inutilement.

### Pluviomètre (Fig.3)

- Placez le pluviomètre bien horizontalement dans un emplacement où la pluie peut tomber sans encombre dans le récipient, de manière idéale env. 60 à 90 cm au-dessus du sol sur une petite estrade.
- Vous pouvez visser le pluviomètre dans la position souhaitée à l'aide des quatre vis fournies (Fig.3-F).

### Anémomètre (Fig.4)

- Assurez-vous que le vent puisse souffler librement autour de l'éolienne et ne soit pas bloquée par des bâtiments, arbres ou autres obstacles.
- Afin d'obtenir les meilleurs résultats possibles, placez l'anémomètre sur un mât, idéalement à 3 mètres au-dessus de tout obstacle éventuel.
- Montez l'anémomètre de manière à ce qu'il soit exposé le mieux possible aux conditions de vent normales de votre région.
- Fixez le bras de support (Fig.4-H) fourni à un mât (ø 25-28mm). Les étriers métalliques et les écrous correspondants sont inclus dans la livraison.
- Le bras de support peut également être fixé à une surface. Vissez le support dans la position souhaitée à l'aide des quatre vis (Fig.4-K). Le bras de support peut être tourné à 90°/180°. Dévissez la vis de fixation (Fig.4-J) et débloquez le bras de support (Fig.4-H). Tournez-le dans la position souhaitée et resserrez la vis de fixation.
- Assurez-vous que le bras de support est bien fixé.
- Ensuite, placez l'anémomètre sur le bras de support (Fig.4-E) et fixer-le avec les vis (Fig.4-F).

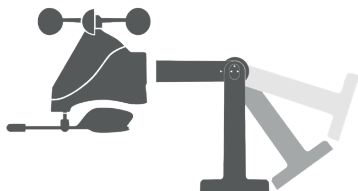

- L'éolienne est orientée vers le haut et la girouette vers le bas.
- Assurez-vous que l'anémomètre est orienté horizontalement avec le module solaire (Fig.4-B) directement vers le sud. De cette manière, la durée de vie de la batterie est optimisée et la bonne direction du vent est transmise. Utilisez une boussole si nécessaire.

### Émetteurs supplémentaires (optionnel) réf. 30.3249.02

- Si vous désirez raccorder plusieurs émetteurs thermo-hygro, sélectionnez un canal différent pour chaque émetteur à l'aide de l'interrupteur 1/2/3 (Fig.2-G) dans le compartiment à piles de l'émetteur. Insérez deux piles neuves de type 1,5 V AA dans chacun émetteur, en respectant la polarité +/- . Mettez alors la station de base en service ou bien démarrez manuellement la recherche de l'émetteur.
- Les valeurs extérieures et le numéro de canal apparaissent sur l'écran de la station de base (Fig.1-C2). Si vous avez plus d'un émetteur thermo-hygro, vous pouvez appuyer sur la touche CHANNEL (Fig.1-N) pour passer des canaux 1 à 3.
- Il est possible également de régler un changement de canal automatique. Après l'enregistrement du dernier émetteur (1 à 3), appuyez pour cela de nouveau sur la touche CHANNEL , le symbole circulaire (Fig.1-C1) de changement automatique de canal apparaît. Appuyez de nouveau sur la touche CHANNEL pour arrêter la fonction.
- Après la mise en service des émetteurs extérieurs, remplacez soigneusement les couvercles des compartiments à piles.

## Entretien et maintenance

- Nettoyez les appareils avec un chiffon doux et légèrement humide. N'utilisez pas de solvants ou d'agents abrasifs !
- Veillez à ce que l'éolienne et la girouette puissent tourner librement et soient libres de saleté, dépôts ou toiles d'araignée.
- Vérifiez et nettoyez régulièrement le pluviomètre pour obtenir une mesure précise de la pluie. Nettoyez régulièrement la cuvette des feuilles et saletés.
- Retirez les piles si vous n'utilisez pas vos appareils pendant une durée prolongée.

## Remplacement des piles

- Dès que le symbole de la pile correspondante apparaît à l'écran, veuillez changer les piles de la station de base (Fig.1-B4) ou de l'émetteur (Fig.1-C6, Fig.2-E, Fig.1-D2, Fig.1-E3).
- Attention** : il faut rétablir le contact entre l'émetteur et le récepteur après le remplacement des piles - il faut donc toujours recommencer la mise en service de tous les appareils ou bien lancer la recherche manuellement (voir : « Réception des valeurs extérieures »).

## Dépannage

Problème	Solution
Aucun affichage sur la station de base	Contrôlez la bonne polarité des piles Changez les piles
Pas de réception de l'émetteur extérieur Affichage « - - »	Aucun émetteur installé Vérifiez les piles de l'émetteur (utilisez uniquement des piles/batteries rechargeables d'une tension de 1,5 V !) Remettez l'émetteur et la station de base en service, conformément aux instructions Lancez la recherche de l'émetteur manuellement, conformément aux instructions Sélectionnez une autre position pour l'émetteur et la station de base Modifiez la distance entre l'émetteur et la station de base Éliminez les sources parasites
Affichage incorrect	Changez les piles <b>Repassez en réglage d'usine</b> : pour revenir au réglage d'usine, appuyez simultanément sur les touches RAIN et ALERTS de la station de base pendant 5 secondes.

Si votre appareil ne fonctionne toujours pas malgré ces mesures, adressez-vous au vendeur chez qui vous l'avez acheté.

## Caractéristiques techniques

### Plage de mesure intérieure

Température :	0 °C... +50 °C
Humidité :	10 %rH...99 %rH
Résolution température :	0.1 °C
Résolution humidité :	1%
Précision température :	± 1°C (0...+50°C)
Précision humidité :	± 5% @ 25°C (30%...85% rH)

### Plage de mesure extérieure

Température :	-40°C...+60 °C
Humidité :	10 %rH...99 %rH
Résolution température :	0.1 °C
Résolution humidité :	1%
Précision température :	± 1°C (0...+50°C)
Précision humidité :	± 5% @ 25°C (30%...85% rH)
Quantité de pluie du jour :	0...199.9mm
Quantité de pluie historique :	0...9999mm
Vitesse du vent :	0 ... 178km/h
Résolution :	0.1 km/h (0...19.9), 1 km/h (>19.9)
Précision vent :	± 10%, ± 3km/h
Rayon d'action :	100 mètres au maximum en champ libre
Fréquence de transmission :	433 MHz
Puissance de fréquence radio maximale transmise :	< 10mW
Piles :	Station base : 3 x 1,5 V AA Émetteur thermo-hygro : 2 x 1,5 V AA Anémomètre : 3 x 1,5 V AA Pluviomètre : 2 x 1,5 V AA Piles non incluses. Nous recommandons des piles alcalines !

Station de base	
Dimensions du boîtier :	226 x 30 (86) x 138 (132) mm
Poids :	311 g (appareil seulement)

## Traitement des déchets

Ce produit et son emballage ont été fabriqués avec des matériaux de haute qualité qui peuvent être recyclés et réutilisés. Cela permet de réduire les déchets et de protéger l'environnement.

Éliminez les emballages de manière respectueuse de l'environnement par le biais des systèmes de collecte établis.

Pour en savoir plus : [www.quefairedemesdechets.fr](http://www.quefairedemesdechets.fr)



### Mise au rebut de l'appareil électrique



Retirez de l'appareil les piles et les batteries rechargeables qui ne sont pas installées de façon permanente et jetez-les séparément. Cet appareil est conforme aux normes de l'UE relatives au traitement des déchets électriques et électroniques (WEEE). L'appareil usagé ne doit pas être jeté dans les ordures ménagères. L'utilisateur s'engage, pour le respect de l'environnement, à déposer l'appareil usagé dans un centre de traitement agréé pour les déchets électriques et électroniques. La collecte est gratuite. Respectez les réglementations en vigueur !

### Élimination des piles



Les piles usagées et les batteries rechargeables ne doivent pas être jetées dans les déchets ménagers. Elles contiennent des polluants qui peuvent nuire à l'environnement et à la santé si elles sont éliminées de manière inappropriée. En tant qu'utilisateur, vous avez l'obligation légale de rapporter les piles et les batteries rechargeables usagées à votre revendeur ou de les déposer dans une déchetterie proche de votre domicile conformément à la réglementation nationale et locale. La collecte est gratuite. Les métaux lourds sont désignés comme suit : Cd=cadmium, Hg=mercure, Pb=plomb

La reproduction, même partielle, du présent mode d'emploi est strictement interdite sans l'accord explicite de TFA Dostmann. Les caractéristiques techniques de ce produit ont été actualisées au moment de l'impression et peuvent être modifiées sans avis préalable.

Les dernières données techniques et les informations concernant votre produit peuvent être consultées en entrant le numéro de l'article sur notre site Internet.

### Déclaration de conformité UE

Le soussigné, TFA Dostmann, déclare que l'équipement radioélectrique du type 35.1161 est conforme à la directive 2014/53/UE. Le texte complet de la déclaration UE de conformité est disponible à l'adresse Internet suivante : [www.tfa-dostmann.de/service/downloads/ce](http://www.tfa-dostmann.de/service/downloads/ce)

[www.tfa-dostmann.de](http://www.tfa-dostmann.de) | E-Mail: [info@tfa-dostmann.de](mailto:info@tfa-dostmann.de)

TFA Dostmann GmbH & Co.KG  
Zum Ottersberg 12  
97877 Wertheim  
Allemagne  
05/22



# WEATHER PRO

## Stazione meteorologica radiocontrollata

Cat. n. 35.1161.01

### La consegna include:

- Stazione meteorologica (stazione base)
- Trasmettitore temperatura-umidità (Cat. n.: 30.3249.02)
- Pluviometro (Cat. n.: 30.3233.01)
- Anemometro ad energia solare (Cat. n.: 30.3251.10)
- Supporto per anemometro
- Materiale per il montaggio per anemometro
- Istruzioni per l'uso

### Tutte le applicazioni e tutti i vantaggi del vostro nuovo apparecchio:

- Trasmissione senza fili della temperatura e umidità esterna, velocità e direzione del vento e quantità di pioggia tramite tre trasmettitori esterni (433 MHz), raggio d'azione: max. 100 metri (campo libero)
- Temperatura e umidità interna
- Freccie di tendenza, valori massimi e minimi con indicazione di ora e data della memorizzazione
- Condizioni di allarme regolabili per temperatura, umidità, pioggia e vento
- Previsioni del tempo con simboli e tendenza della pressione atmosferica
- Pressione atmosferica relativa e diagramma delle ultime 24 ore
- Visualizzazione grafica della direzione del vento (rosa dei venti LCD) e indicazione della direzione prevalente del vento, in punti cardinali o gradi
- Visualizzazione della velocità del vento attuale, media o massima
- Velocità massima del vento delle ultime 24 ore e degli ultimi 7 giorni, del mese o anno attuale con indicazione di ora e data della memorizzazione
- Temperatura percepita (Wind chill)
- Diagramma della quantità di pioggia oggi
- Visualizzazione della quantità di pioggia caduta nell'ultima ora, nelle ultime 24 ore, negli ultimi 7 giorni, nel mese attuale, nell'anno corrente e totale
- Dati mese per mese della quantità di pioggia degli ultimi 12 mesi
- Orologio radiocontrollato con data completa e giorno della settimana (in 8 lingue)
- Opzionale: Espandibile fino a 3 trasmettitori termo-igrometrici (disponibili in commercio)

### Avviso di sicurezza



- Tenere i dispositivi e le batterie lontano dalla portata dei bambini.
- Le piccole parti possono essere ingerite dai bambini (sotto i tre anni)
- Le batterie contengono acidi nocivi per la salute. Se ingerite, le batterie possono essere mortali. Se una batteria venisse ingerita, potrebbe causare gravi ustioni e portare alla morte nel giro di due ore. Se si sospetta che una batteria sia stata ingerita o inserita nel corpo in altra maniera, consultare immediatamente un medico.
- Non gettare le batterie nel fuoco, non polarizzarle in maniera scorretta, non smontarle e non cercare di ricaricarle. **Pericolo di esplosione!**
- Sostituire quanto prima le batterie quasi scariche, in modo da evitare perdite. Inserire le batterie rispettando attentamente le polarità indicate. Non utilizzate mai contemporaneamente batterie usate e batterie nuove né batterie di tipi diversi. Rimuovere le batterie, se non si utilizza l'apparecchio per un periodo prolungato. Evitare il contatto del liquido delle batterie con la pelle, gli occhi e le mucose. In casi di contatto, sciacquare subito la zona interessata con acqua e consultare un medico.



# ATTENZIONE

- Non sono consentite riparazioni, alterazioni o modifiche non autorizzate dei dispositivi.
- Non esporre l'apparecchio a temperature estreme, vibrazioni e urti.
- Per pulire i dispositivi utilizzare solo un panno morbido leggermente inumidito. Non usare solventi o abrasivi.
- La stazione base è adatta solo per uso interno. Proteggere dall'umidità!

### Componenti

#### Stazione meteorologica (stazione base) (Fig.1)

##### Display

##### Segmento INDOOR (l'interno) (Fig.1-A)

- Fig.1-A1 Temperatura interna
- Fig.1-A2 Umidità interna
- Fig.1-A3 Simbolo dell'allarme HI/LO
- Fig.1-A4 Freccie di tendenza

##### Segmento RAIN (pioggia) (Fig.1-D)

- Fig.1-D1 Simbolo della ricezione del pluviometro
- Fig.1-D2 Simbolo della batteria del trasmettitore delle precipitazioni
- Fig.1-D3 Simbolo della pioggia animato (in caso di pioggia)
- Fig.1-D4 Grafico della quantità di pioggia oggi
- Fig.1-D5 Quantità di pioggia oggi
- Fig.1-D6 Intervallo di tempo della quantità di pioggia con simbolo di allarme
- Fig.1-D7 Quantità di pioggia caduta nell'ultima ora, nelle ultime 24 ore, negli ultimi 7 giorni, nel mese attuale, nell'anno corrente e totale, dati mese per mese degli ultimi 12 mesi

##### Segmento orologio e data (Fig.1-B)

- Fig.1-B1 Simbolo di ricezione del segnale orario DCF
- Fig.1-B2 Orologio
- Fig.1-B3 Data e giorno della settimana
- Fig.1-B4 Simbolo della batteria della stazione base

##### Segmento WIND (vento) (Fig.1-E)

- Fig.1-E1 Simbolo della ricezione del segnale dell'anemometro
- Fig.1-E2 Simbolo della ruota a vento animato (in caso di vento)
- Fig.1-E3 Simbolo della batteria dell'anemometro
- Fig.1-E4 Direzione prevalente del vento dell'ultima ora
- Fig.1-E5 Velocità del vento corrente o velocità massima del vento delle ultime 24 ore e degli ultimi 7 giorni, del mese attuale, dell'anno corrente con indicazione di ora e data della memorizzazione, dati mese per mese degli ultimi 12 mesi
- Fig.1-E6 Velocità media del vento (10 minuti) o velocità massima del vento (1 ora)
- Fig.1-E7 Simbolo di allarme
- Fig.1-E8 Temperatura percepita (Wind chill)
- Fig.1-E9 Rosa dei venti LCD con 16 direzioni del vento
- Fig.1-E10 Intervallo di tempo del vento

##### Segmento OUTDOOR (l'esterno) (Fig.1-C)

- Fig.1-C1 Simbolo per cambio canale automatico
- Fig.1-C2 Numero di canale
- Fig.1-C3 Temperatura esterna
- Fig.1-C4 Umidità esterna
- Fig.1-C5 Simbolo di allarme HI/LO
- Fig.1-C6 Simbolo della batteria del trasmettitore termo-igrometrico
- Fig.1-C7 Simbolo della ricezione del trasmettitore termo-igrometrico
- Fig.1-C8 Freccie di tendenza

##### Segmento FORECAST (previsione) (Fig.1-F)

- Fig.1-F1 Grafico della pressione atmosferica delle ultime 24 ore
- Fig.1-F2 Pressione atmosferica relativa
- Fig.1-F3 Simboli meteorologici e indicatore della tendenza

<b>Tasti</b>		<b>Struttura esterna</b>
Fig.1-G	Tasto RAIN	Fig.1-P Fori per sospensione alla parete
Fig.1-H	Tasto WIND	Fig.1-R Vano batteria
Fig.1-J	Tasto TEMP	Fig.1-S Supporto (pieghevole)
Fig.1-K	Tasto +	
Fig.1-L	Tasto -	
Fig.1-M	Tasto SET	
Fig.1-N	Tasto CHANNEL	
Fig.1-O	Tasto ALERTS	

### Trasmettitore termo-igrometrico (Fig.2)

<b>Display</b>		<b>Tasti &amp; Struttura esterna</b>
Fig.2-A	Canale 1/2/3	Fig.2-F Tasto TX
Fig.2-B	Segnale di trasmissione	Fig.2-G Interruttore 1-2-3 di selezione canal
Fig.2-C	Temperatura	Fig.2-H Vano batteria
Fig.2-D	Umidità	Fig.2-J Supporto per il montaggio a parete o di appoggio
Fig.2-E	Simbolo della batteria	

### Anemometro (Fig.4)

<b>Struttura esterna</b>		
Fig.4-A	Ruota a vento	Fig.4-F 2 viti di fissaggio
Fig.4-B	Pannello solare	Fig.4-G Vano batteria
Fig.4-C	Segnale luminoso a LED	Fig.4-H Braccio di supporto, girevole 180
Fig.4-D	Banderuola	Fig.4-J Vite di fissaggio
Fig.4-E	Apertura per montare il braccio di supporto	Fig.4-K 4 fori per il montaggio delle viti

## Messa in funzione

### Inserire le batterie

- Posizionare la stazione base e tutti i trasmettitori esterni su un tavolo ad una distanza di circa 1,5 metri l'uno dall'altro. Tenerli lontano da eventuali fonti di interferenza (dispositivi elettronici e impianti radio).

### Trasmettitore termo-igrometrico

- Aprire il vano batteria del trasmettitore termo-igrometrico (Fig.2-H) e inserire due batterie nuove tipo AA da 1,5 V, rispettando le corrette polarità. Tutti i segmenti LCD appaiono brevemente.
- Sul display vengono visualizzati la temperatura e l'umidità (Fig.2-C+D) attuale misurata. L'interruttore è posizionato sul canale 1 (Fig.2-G).
- Richiudere il vano batteria.

### Trasmettitore delle precipitazioni

- Premere le due linguette (Fig.3-B) di bloccaggio al lato del pluviometro ed estrarre la struttura (Fig.3-A) con l'imbuto dalla base (Fig.3-C).
- Aprire il vano batteria (Fig.3-D) e inserire due batterie nuove tipo AA da 1,5 V. Accertarsi di aver rispettato le corrette polarità (vedi simbolo sul coperchio).
- Richiudere il vano batteria.
- Rimuovere la serratura per il trasporto della bascula (Fig.3-E).
- Rimettere la struttura al suo posto e bloccarla di nuovo.

### Anemometro

- Montare l'anemometro (Fig.4-E) sul braccio di supporto (Fig.4-H). Serrare le due viti (Fig.4-F).
- Aprire il vano batteria (Fig.4-G) sulla parte inferiore e inserire tre batterie nuove tipo AA da 1,5 V, rispettando le corrette polarità.
- Richiudere il vano batteria.
- Il pannello solare (Fig.4-B) prolunga la durata delle batterie.
- Il segnale luminoso a LED inizia a lampeggiare (Fig.4-C).

### Stazione base

- Rimuovere il foglio protettivo dal display della stazione base.
- Inserire tre batterie nuove tipo AA da 1,5 V nel vano batteria (Fig.1-R) della stazione base. Inserire le batterie rispettando attentamente le polarità indicate.
- Viene emesso un breve segnale acustico e tutti i segmenti appaiono brevemente.
- Sul display appare la temperatura interna e l'umidità (Fig.1-A1+A2).

### Ricezione di valori esterni

- Dopo l'inserimento delle batterie, i dati di misurazione dei trasmettitori esterni vengono trasmessi alla stazione base.
- La stazione base prova a ricevere i valori di trasmettitori. I simboli di ricezione del trasmettitore termo-igrometrico (Fig.1-C7), dell'anemometro (Fig.1-E1) e del pluviometro lampeggiano (Fig.1-D1).
- Se la ricezione avviene correttamente, i segnali acustici suonano e i valori esterni vengono visualizzati in modo permanente.
- Sul display appare la temperatura e l'umidità esterna (Fig.1-C3+C4).
- Vengono visualizzate la quantità di pioggia (inizialmente 0,0 mm) (Fig.1-D5) e la velocità del vento (inizialmente 0,0 km/h) (Fig.1-E5). Per simulare valori, muovere l'elemento basculante (Fig.3-E) o la ruota del vento (Fig.4-A) (intervallo di trasmissione pluviometro: 90 secondi, anemometro: 31 secondi).
- Se i valori esterni non vengono ricevuti, dopo circa 3 minuti viene visualizzato "- -" sul display. Controllare le batterie e riprovare di nuovo. Rimuovere eventuali fonti di interferenza.
- È successivamente possibile avviare anche manualmente la ricerca del segnale del trasmettitore (ad esempio in caso di perdita del segnale o di sostituzione della batteria):
  - Tenere premuto il tasto CHANNEL (Fig.1-N) per 3 secondi per cercare il trasmettitore termo-igrometrico. Premere il tasto TX (Fig.2-F) nel vano batteria del trasmettitore (Fig.2-H).
  - Tenere premuto il tasto RAIN (Fig.1-G) per 3 secondi per cercare il pluviometro.
  - Tenere premuto il tasto WIND (Fig.1-H) per 3 secondi per cercare l'anemometro.
  - Viene emesso un segnale acustico. Il trasmettitore registrato viene cancellato. Il simbolo della ricezione del trasmettitore lampeggia e la stazione base prova a ricevere i valori esterni del trasmettitore.

### Ricezione del segnale radio DCF

- L'orologio prova a ricevere il segnale radio e il simbolo della ricezione del segnale DCF inizia a lampeggiare (Fig.1-B1).
- Se il codice dell'ora è stato ricevuto entro 3-10 minuti, l'ora radiocontrollata e il simbolo della ricezione del segnale DCF sono costantemente visualizzati sul display.
- La ricezione del segnale DCF avverrà tutti i giorni alle ore 1:00 e 2:00. Se la ricezione non è avvenuta con successo, verranno eseguiti tentativi alle 3:00, 4:00 e alle 5:00.
- È possibile avviare l'inizializzazione manuale. Premere il tasto SET (Fig.1-M). Il simbolo della ricezione del segnale DCF lampeggia.
  - Ci sono tre differenti simboli di ricezione:
    - ☰ Simbolo lampeggiante: Ricezione attiva
    - ☱ Simbolo acceso: Ricezione molto buona
    - Nessun simbolo: Nessuna ricezione
- Nel caso in cui l'orologio non riesca a ricevere il segnale DCF (a causa di disturbi, della distanza di trasmissione, ecc.), l'ora può essere impostata manualmente.
- L'orologio funziona come un normale orologio al quarzo (vedi: "Impostazioni manuali").

### Indicazione per la ricezione dell'ora radiocontrollata

- L'ora viene trasmessa da un orologio atomico vicino Francoforte con un segnale a frequenza DCF - 77 (77,5 kHz) entro un raggio di 1.500 km. Il vostro orologio radiocontrollato riceve il segnale e lo converte per visualizzare l'ora precisa. Anche il passaggio tra ora solare e ora legale è automatico.
- Durante le ore notturne, le interferenze dovute ad agenti atmosferici sono normalmente meno influenti. Una singola ricezione giornaliera è sufficiente a mantenere la deviazione al di sotto di un secondo. In casi estremi si consiglia di sistemare l'unità vicino ad una finestra.

## Uso

- Tutti gli inserimenti corretti vengono confermati con un bip. Premessa: il suono dei tasti è attivato nel modo d'impostazione (Predefinito: BEEP ON).
- L'apparecchio esce automaticamente dalla modalità impostazione se non si preme alcun tasto per più di 10 secondi.
- Premere il tasto ALERTS (Fig.1-0) per uscire dalla modalità impostazione.
- Tenere premuto il tasto + o - (Fig.1-K+L) nella modalità impostazione per procedere velocemente.

## Impostazioni manuali

- Tenere premuto il tasto SET (Fig.1-M) per tre secondi per passare alla modalità di impostazione.
- Sul display lampeggia BEEP ON (predefinita). Premere il tasto + o - (Fig.1-K+L) per disattivare (OFF) e attivare il tono dei tasti.
- Confermare con il tasto SET.
- Il prossimo valore regolabile lampeggia sul display.
- Scegliere l'impostazione desiderata con il tasto + o -.
- Premere il tasto SET per confermare l'impostazione e passare al valore successivo.
  - L'ordine è il seguente:
    - Tono dei tasti ON/OFF (predefinito: BEEP ON)
    - Ricezione del segnale radio DCF ON/OFF (predefinito: DCF ON)
    - Fuso orario -12/+12 (predefinito: 0H)
    - Ore, minuti (Fig.1-B2)
    - Anno, mese, data (Fig.1-B3)
    - Impostazione della pressione atmosferica relativa (predefinito: 1013 hPa) (Fig.1-F2)
    - Unità della velocità del vento (km/h (predefinito), m/s o bft) (Fig.1-E5)
    - Visualizzazione della velocità media del vento (AVG 10, predefinito) o della velocità massima del vento (TOP 1HR) (Fig.1-E6)
    - Direzione prevalente del vento, in punti cardinali (predefinito) o gradi (Fig.1-E4)
    - Lingua nella quale verrà indicato il giorno della settimana (predefinito: GER) (Fig.1-B3)

## Ricezione del segnale DCF

- La ricezione DCF è attiva per impostazione predefinita (DCF ON). Dopo l'avvenuta ricezione del segnale DCF non è necessaria alcuna regolazione manuale dell'ora.
- Se la ricezione del segnale radio è disattivata (DCF OFF) è necessario impostare l'ora manualmente.
- Se il segnale DCF è attivato, in caso di corretta ricezione del segnale DCF, l'ora impostata in modo manuale viene sostituita.

## Impostazione del fuso orario

- In modalità di impostazione è possibile effettuare la correzione del fuso orario.
- La correzione del fuso orario è attiva dove è possibile ricevere il segnale DCF ma il fuso orario differisce da quello tedesco (ad esempio, +1 = un'ora dopo).

## Impostazione della pressione atmosferica

- La pressione atmosferica relativa (Fig.1-F2) si riferisce al livello del mare e deve essere impostata in base all'altitudine della località in questione. Informarsi sull'attuale pressione atmosferica del territorio in questione (valore fornito dall'ufficio meteorologico, Internet, ottici, colonnine meteo tarate presenti su edifici pubblici, aeroporti).

## Impostazione della lingua nella quale verrà indicato il giorno della settimana

- In modalità impostazione è possibile scegliere la lingua nella quale verrà indicato il giorno della settimana.
- Tedesco (GER), Inglese (ENG), Francese (FRE), Italiano (ITA), Olandese (DUT), Spagnolo (SPA), Svedese (SWE) e Ceco (CZE).

## Temperatura e umidità

### Frecce della tendenza

- Le frecce della tendenza mostrano se la temperatura e l'umidità sono in aumento, in discesa o costanti negli ultimi 15 minuti.

- ↗ Temperatura/umidità in aumento
- ➡ Temperatura/umidità costanti (variazione < 0.5°C/2%)
- ↘ Temperatura/umidità in discesa

## Valori massimi e minimi

- Premere ripetutamente il tasto TEMP (Fig.1-J) in modalità normale.
- I valori massimi (HI) e minimi (LO) (Fig.1-A3+C5) · L'ordine è il seguente: Temperatura interna (HI/LO), umidità interna (HI/LO), temperatura esterna (HI/LO), umidità esterna (HI/LO).
- Se si dispone di più di un trasmettitore termo-igrometrico, appaiono i valori massimi e minimi per i canali aggiuntivi.
- Per tornare alla visualizzazione dei valori attuali, premere ancora una volta il tasto TEMP.
- L'apparecchio esce automaticamente dalla modalità MAX/MIN se non si preme alcun tasto.
- Tenere premuto il tasto - (Fig.1-L) per tre secondi durante la visualizzazione dei valori massimi o minimi per resettare il rispettivo valore (display - -).

## Previsioni del tempo

### Simboli delle previsioni meteo

- La stazione meteorologica visualizza 5 simboli meteo diversi (soleggiato, parzialmente nuvoloso, coperto, piovoso, tempestoso) (Fig.1-F3).
- La previsione tramite l'indicazione del simbolo si riferisce ad un periodo di tempo di 12 - 24 ore e indica solo una tendenza atmosferica. Se ad esempio in questo momento è nuvoloso e viene segnalata pioggia, non si tratta di un funzionamento difettoso dell'apparecchio, bensì di una indicazione che la pressione dell'aria è scesa e c'è da aspettarsi un peggioramento del tempo, anche se non necessariamente la pioggia.

### Frecce di tendenza

- La freccia della tendenza mostra se la pressione atmosferica nelle ultime 3 ore è in aumento, in discesa o stazionaria.

- ↗ In aumento (+1-2 hPa): Miglioramento del tempo
- ↑ Aumento rapido (>+2hPa): Miglioramento significativo del tempo
- ➡ Stazionaria (+-1hPa): Condizioni meteorologiche stabili
- ↘ In discesa (-1-2 hPa): Peggioramento del tempo
- ↓ Discesa rapida (>-2hPa): Peggioramento significativo del tempo

## Pressione atmosferica

- La pressione atmosferica relativa (Fig.1-F2) si riferisce al livello del mare e **deve essere impostata** in base all'altitudine della località in questione nella modalità di impostazione (vedi "Impostazioni manuali").

## Andamento pressione atmosferica

- Il display grafico (Fig.1-F1) mostra l'andamento della pressione atmosferica delle 24 ore trascorse.
- Lo "0h" alla metà della scala equivale alla pressione attuale e ogni cambiamento (±2, ±4, ±6) rappresenta le variazioni verso l'alto o verso il basso in "hPa" della pressione registrata anteriormente rispetto alla pressione attuale (Fig.1-F2).
- Se le barre diminuiscono, significa che la pressione è scesa, e che il tempo dovrebbe peggiorare.
- Se le barre salgono, significa che il tempo migliora.

## Vento

### Velocità del vento

- Il simbolo della ruota a vento (Fig.1-E2) si anima in caso di vento e si muove secondo la velocità del vento:

- ↻ Un giro ogni 2 secondi: Velocità del vento < 5 km/h
- ↻ Un giro al secondo: Velocità del vento > 5 km/h

- Nella modalità di impostazione potete selezionare l'unità della velocità del vento in km/h (predefinito), m/s o Beaufort (vedi "Impostazioni manuali").
- La velocità attuale del vento (WINDSPEED) (Fig.1-E5) corrisponde al valore medio di 5 secondi. Il valore più alto viene trasmesso ogni 31 secondi.
- Nella modalità di impostazione, potete scegliere tra la velocità media del vento degli ultimi 10 minuti (AVG 10, impostazione predefinita) o la velocità massima del vento dell'ultima ora (TOP 1HR) come visualizzazione permanente (vedi "Impostazioni manuali").

- Premere il tasto WIND (Fig.1-H) in modalità normale per visualizzare la velocità massima del vento per diversi periodi di tempo con indicazione di ora e data della memorizzazione:
  - Velocità massima del vento delle ultime 24 ore (24 HRS)
  - Velocità massima del vento degli ultimi 7 giorni (7 DAYS)
  - Velocità massima del vento del mese attuale (MONTH). Premendo il tasto + nella visualizzazione del mese è possibile visualizzare i dati singoli degli 11 mesi precedenti (Fig.1-K).
  - Velocità massima del vento dell'anno corrente (YEAR). (YEAR).
- **Suggerimento:** Per cancellare la memoria tenere premuto il tasto - (Fig.1-L) nella visualizzazione della velocità massima selezionata per 3 secondi. Ogni singola visualizzazione può essere azzerata.
- L'apparecchio esce automaticamente dalla modalità se non si preme alcun tasto per più di 5 secondi.

#### Direzione del vento

- La direzione del vento è indicata sulla rosa dei venti LCD (Fig.1-E9) dal grande triangolo (16 direzioni del vento).
- Inoltre, viene visualizzata la direzione prevalente del vento (PREVAILING DIRECTION) (Fig.1-E4) dell'ultima ora. Nella modalità di impostazione, è possibile scegliere tra la visualizzazione in punti cardinali o i gradi (vedi: "Impostazioni manuali").

#### Temperatura percepita (WIND CHILL)

- Wind Chill (Fig.1-E8) è un valore calcolato dalla temperatura esterna (da CH1) e dalla velocità del vento.
- **Premessa:** temperatura esterna  $\leq 10^{\circ}\text{C}$  e velocità del vento  $> 4,83$  km/h, altrimenti viene visualizzata la temperatura esterna attuale.

#### Pioggia

##### Visualizzazione della quantità di pioggia

- La quantità di pioggia di oggi (dalle 0:00 h) (Fig.1-D5) viene visualizzata in mm e con un grafico corrispondente (Fig.1-D4). Se l'area di visualizzazione della quantità di pioggia di oggi viene superata per la rappresentazione grafica ( $> 30$  mm), il simbolo "➤" appare sopra l'indicazione dei 30 mm.
- Quando piove, il simbolo della goccia di pioggia comincia a lampeggiare (Fig.1-D3) Se non seguono precipitazioni per 30 minuti, il simbolo della goccia non viene più visualizzato.
- Premere il tasto RAIN (Fig.1-G) in modalità normale, fino alla scelta tra le seguenti visualizzazioni della quantità di pioggia nella sezione HISTORY (Fig.1-D7):  
La visualizzazione scelta per ultima appare in modo fisso (impostazione predefinita 24 HRS).
  - Quantità di pioggia nell'ultima ora (1HR)
  - Quantità di pioggia nelle ultime 24 ore (24 HRS)
  - Quantità di pioggia negli ultimi 7 giorni (7 DAYS)
  - Quantità di pioggia nel mese corrente (MONTH) Premendo il tasto + (Fig.1-K) nella visualizzazione del mese è possibile visualizzare i dati degli 11 mesi precedenti.
  - Quantità di pioggia nell'ultimo anno (YEAR)
  - Quantità di pioggia totale (TOTAL) dal momento della messa in funzione o dall'ultimo reset.
- **Suggerimento:** Per cancellare la memoria tenere premuto il tasto - (Fig.1-L) nella visualizzazione della quantità di pioggia selezionata per 3 secondi. Ogni singola visualizzazione della quantità di pioggia può essere azzerata.

#### Impostazioni di allarme

- Tenere premuto il tasto ALERTS (Fig.1-O) per tre secondi per passare alla modalità di impostazione dell'allarme.
- OFF lampeggia e la prima opzione "Limite superiore della velocità del vento" viene visualizzata sul display. Se non vuoi impostare questo allarme, premi nuovamente il tasto ALERTS per passare all'allarme successivo.
- Premere il tasto + o - (Fig.1-K+L) per attivare (ON) o disattivare (OFF) l'impostazione dell'allarme, mentre ON o OFF lampeggia.
- Se avete attivato l'allarme (ON), aspettate brevemente che il valore dell'allarme lampeggi.
- Impostare il valore limite desiderato con il tasto + o -.

- Premere il tasto ALERTS per confermare l'impostazione e passare al valore successivo.
  - L'ordine è il seguente:
    - Limite superiore velocità del vento (1...178 km/h)
    - Precipitazioni su 24 ore (1...990mm)
    - Limite inferiore (LO) e superiore (HI) temperatura interna (0...50°C)
    - Limite inferiore (LO) e superiore (HI) umidità interna (10...99%RH)
    - Limite inferiore (LO) e superiore (HI) temperatura esterna CH1 (-40...60°C)
    - Limite inferiore (LO) e superiore (HI) umidità esterna CH1 (10...99%RH)
- Se si dispone di più di un trasmettitore termo-igrometrico, appare l'impostazione dell'allarme per i canali aggiuntivi.
- Quando l'allarme è attivato, i simboli di allarme corrispondenti (▲ | ▲) appaiono sul display.

#### Caso di allarme

- In caso di allarme il corrispondente simbolo (▲ | ▲) lampeggia e un allarme suonerà 5 volte ogni minuto.
- Spegner il segnale acustico con un tasto qualsiasi.
- Il simbolo dell'allarme continua a lampeggiare finché persiste la condizione di allarme.

#### Montaggio

##### Posizionamento della stazione base

- Con il supporto pieghevole (Fig.1-S), situato nella parte posteriore è possibile disporre la stazione base su superfici piane.
- Evitare l'installazione in prossimità di altri apparecchi elettrici (televisori, computer, cellulari) e oggetti metallici pesanti. In caso di pareti spesse, in particolare con parti metalliche, il raggio d'azione potrà ridursi notevolmente.
- Evitare di mettere in funzione il prodotto in prossimità di riscaldamento, altre fonti di calore o la luce diretta del sole.

##### Montaggio dei trasmettitori

- Prima dell'installazione finale, verificare se il trasferimento dei valori di misura dal trasmettitore situato nel luogo desiderato alla stazione base nel soggiorno ha luogo correttamente.
- Controllate anche che i trasmettitori siano facilmente accessibili per la pulizia e la manutenzione. I trasmettitori esterni devono essere puliti regolarmente, poiché i residui di sporco e i depositi possono influenzare le misurazioni.

##### Trasmettitore termo-igrometrico (Fig.2)

- Cercare un luogo ombreggiato e al riparo dalla pioggia per il trasmettitore termo-igrometrico. La luce diretta del sole falsifica la misurazione e una superficie costantemente bagnata sforza inutilmente le componenti elettroniche.

##### Pluviometro (Fig.3)

- Posizionate il pluviometro su una superficie piana in cui la pioggia può cadere liberamente nel recipiente, preferibilmente su un ripiano tra i 60 e i 90 cm dal suolo.
- Potete avvitare il pluviometro nella posizione desiderata con le quattro viti (Fig.3-F).

##### Anemometro (Fig.4)

- Verificare che il vento possa passare liberamente attorno all'anemometro e non venga distorto da edifici vicini, alberi o altri ostacoli.
- Per ottenere risultati migliori, posizionare l'anemometro su un'asta e, preferibilmente, 3 metri al di sopra di eventuali ostacoli.
- Montate l'anemometro in maniera tale che sia esposto al vento in maniera più naturale possibile.
- Montare il braccio di supporto (Fig.4-H) su un'asta ( $\varnothing$  25-28mm). Le staffe e i dadi di metallo adatti sono inclusi.

- Il braccio di supporto può anche essere montato su una superficie. Avvitare innanzitutto il supporto nella posizione desiderata con le quattro viti (Fig.4-K). Il braccio di supporto può essere ruotato di 90°/180°. Aprire la vite di fissaggio (Fig.4-J) fissaggio e allentare il braccio di supporto (Fig.4-H). Giratelo nella posizione desiderata e riavvitare la vite di fissaggio.
- Assicurarsi che il braccio di supporto sia ben fissato.
- Poi mettete l'anemometro sul braccio di supporto (Fig.4-E) e fissatelo con le viti (Fig.4-F).
- La ruota del vento punta verso l'alto e la banderuola verso il basso.
- Verificare che l'anemometro sia orizzontale con il pannello solare (Fig.4-B) rivolto direttamente a sud. In questo modo si ottimizza la durata della batteria e si trasmette la direzione corretta del vento. Se necessario aiutarsi con una bussola.

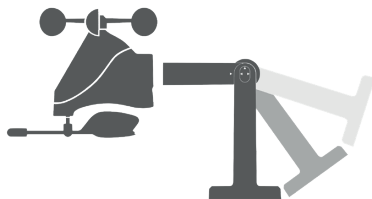

#### Trasmettitori esterni aggiuntivi (opzionale) Cat. n° . 30.3249.02

- Se si desidera collegare più trasmettitori termo-igrometrici, scegliere un diverso canale per ciascun trasmettitore con l'interruttore a scorrimento 1/2/3 (Fig.2-G) presente nel vano batteria del trasmettitore. Inserire due batterie nuove tipo AA da 1,5 V per ciascun trasmettitore, rispettando le corrette polarità. Ponete in funzione la stazione base o avviate la sintonizzazione manuale.
- I valori esterni e il numero di canale vengono visualizzati nella stazione base (Fig.1-C2). Se si dispone di più di un trasmettitore termo-igrometrico collegato, è possibile passare da un canale (1-3) all'altro con il tasto CHANNEL (Fig.1-N) della stazione base.
- È possibile impostare anche un cambio canale automatico. Dopo l'ultimo trasmettitore registrato (1 - 3), alla ripetuta pressione del tasto CHANNEL viene visualizzato il simbolo del cerchio (Fig.1-C1) per il cambio automatico di canale. Premere di nuovo il tasto CHANNEL per spegnere la funzione.
- Dopo la corretta messa in funzione dei trasmettitori esterni, chiudere accuratamente i coperchi delle batterie.

#### Cura e manutenzione

- Per pulire i dispositivi utilizzare solo un panno morbido leggermente inumidito. Non usare solventi o abrasivi.
- Controllate che la ruota del vento e la banderuola possano ruotare liberamente e siano libere di sporco, residui o ragnatele.
- Controllate e pulite regolarmente il dispositivo per mantenere regolare la sua efficacia. Rimuovere regolarmente eventuali foglie o sporcizia dall'imbuto.
- Rimuovere le batterie, se non si utilizza i dispositivi per un periodo prolungato.

#### Sostituzione della batteria

- Cambiare le batterie della stazione base (Fig.1-B4) o del trasmettitore (Fig.1-C6, Fig.2-E, Fig.1-D2, Fig.1-E3), se il simbolo della batteria corrispondente appare sul display.
- **Attenzione:** dopo aver sostituito le batterie è necessario ristabilire il contatto tra il trasmettitore e la stazione base, pertanto riavviate i dispositivi secondo le istruzioni oppure avviate manualmente la ricerca del trasmettitore (vedi "Ricezione di valori esterni").

#### Troubleshooting

Problema	Risoluzione del problema
Nessuna indicazione sul display della stazione base	Inserire le batterie rispettando le corrette polarità Sostituire le batterie
Nessuna ricezione del trasmettitore Indicazione "-"	Nessun trasmettitore installato Controllare le batterie del trasmettitore (utilizzare solo batterie e batterie ricaricabili con una tensione di 1,5V). Riavviare il trasmettitore e la stazione base secondo le istruzioni Avviare l'inizializzazione manuale secondo le istruzioni Cercare nuove posizioni per il trasmettitore e/o la stazione base Diminuire la distanza tra il trasmettitore e la stazione base Eliminare fonti di interferenza
Indicazione non corretta	Sostituire le batterie <b>Factory reset:</b> Per ripristinare le impostazioni di fabbrica, tenere premuto contemporaneamente il tasto RAIN (Fig.1-G) e ALERTS (Fig.1-O) della stazione base per 5 secondi.

Qualora il vostro apparecchio continui a non funzionare nonostante queste procedure, rivolgetevi al rivenditore presso il quale lo avete acquistato.

#### Dati tecnici

##### Campo di misura interno

Temperatura:	0 °C... +50 °C
Umidità:	10 %rH...99 %rH
Risoluzione temperatura:	0.1 °C
Risoluzione umidità:	1%
Precisione temperatura:	± 1°C (0...+50°C)
Precisione umidità:	± 5% @ 25°C (30%...85% rH)

##### Campo di misura esterno

Temperatura:	-40°C...+60°C
Umidità:	10 %rH...99 %rH
Risoluzione temperatura:	0.1 °C
Risoluzione umidità:	1%
Precisione temperatura:	± 1°C (0...+50°C)
Precisione umidità:	± 5% @ 25°C (30%...85% rH)
Quantità di pioggia oggi:	0...199.9mm
Quantità di pioggia cronologia:	0...9999mm
Velocità del vento:	0 ... 178km/h
Risoluzione:	0.1 km/h (0...19.9), 1 km/h (>19.9)
Precisione vento:	± 10%, ± 3km/h
Raggio d'azione:	fino a 100 metri (campo libero)
Frequenza di trasmissione:	433 MHz
Massima potenza a radiofrequenza trasmessa:	< 10mW
Batterie:	Stazione base: 3 x 1,5 V AA Trasmettitore termo-igrometrico: 2 x 1,5 V AA Anemometro: 3 x 1,5 V AA Pluviometro: 2 x 1,5 V AA Batterie non fornite Raccomandiamo batterie alcaline!

##### Stazione base

Dimensioni esterne:	226 x 30 (86) x 138 (132) mm
Peso:	311 g (solo apparecchio)



## Smaltimento

Questo prodotto e il suo imballaggio sono stati realizzati utilizzando materiali e componenti di alta qualità che possono essere riciclati e riutilizzati. Questo riduce i rifiuti e protegge l'ambiente.

Smaltire gli imballaggi in modo ecologico attraverso i sistemi di raccolta in vigore.

### Smaltimento del dispositivo elettrico



Rimuovere dal dispositivo le batterie e le batterie ricaricabili estraibili e smaltirle separatamente.

Questo apparecchio è etichettato in conformità alla Direttiva UE sullo smaltimento delle apparecchiature elettriche ed elettroniche (WEEE).

Questo prodotto non deve essere smaltito insieme ai rifiuti domestici. Il consumatore è tenuto a consegnare il vecchio apparecchio presso un punto di raccolta per lo smaltimento di apparecchiature elettriche ed elettroniche ai fini di uno smaltimento ecologico. La restituzione è gratuita.

Osservare i regolamenti in vigore

### Smaltimento delle batterie



È assolutamente vietato gettare le batterie e le batterie ricaricabili tra i rifiuti domestici. Contengono sostanze tossiche che possono danneggiare l'ambiente e la salute se smaltite in modo improprio.

In qualità di consumatori, siete tenuti per legge a consegnare le batterie usate al negoziante o ad altri enti preposti al riciclaggio in conformità alle vigenti disposizioni nazionali o locali, ai fini di uno smaltimento ecologico. La restituzione è gratuita.

Le sigle dei metalli pesanti contenuti sono: Cd=cadmio, Hg=mercurio, Pb=piombo

È vietata la pubblicazione delle presenti istruzioni o di parti di esse senza una precedente autorizzazione della TFA Dostmann. I dati tecnici corrispondono allo stato del prodotto al momento della stampa e possono cambiare senza preavviso.

È possibile trovare dati tecnici e informazioni aggiornate sul prodotto inserendo il numero di articolo sul nostro sito.

## Dichiarazione di conformità UE

Il fabbricante, TFA Dostmann, dichiara che il tipo di apparecchiatura radio 35.1161 è conforme alla direttiva 2014/53/UE. Il testo completo della dichiarazione di conformità UE è disponibile al seguente indirizzo Internet: [www.tfa-dostmann.de/service/downloads/ce](http://www.tfa-dostmann.de/service/downloads/ce)

[www.tfa-dostmann.de](http://www.tfa-dostmann.de) | E-Mail: [info@tfa-dostmann.de](mailto:info@tfa-dostmann.de)

TFA Dostmann GmbH & Co.KG  
Zum Ottersberg 12  
97877 Wertheim  
Germania  
05/22



## WEATHER PRO

### Draadloos weerstation

Cat.-Nr.: 35.1161.01



### Levering:

- Draadloos weerstation (basisapparaat)
- Zender voor temperatuur en luchtvochtigheid (Cat.-Nr.: 30.3249.02)
- Regenmeter (cat. nr.: 30.3233.01)
- Windmeter op zonne-energie (cat. nr.: 30.3251.10)
- Houder voor windmeter
- Bevestigingsmateriaal voor windmeter
- Gebruiksaanwijzing

### Hoe u uw nieuw apparaat kunt gebruiken en alle voordelen ervan in één oogopslag

- Buitentemperatuur en luchtvochtigheid, windsnelheid, windrichting en neerslag via drie draadloze buitenzenders (433 MHz), zendbereik maximaal 100 meter (open veld)
- Binnentemperatuur en luchtvochtigheid
- Trendpijlen, maximum- en minimumwaarden met aanduiding van opslagtijd en -datum.
- Instelbare alarmwaarden voor temperatuur, luchtvochtigheid, regen en wind
- Weersverwachting met symbolen en luchtdruktendens
- Relatieve luchtdruk en grafische ontwikkeling van de afgelopen 24 uren
- Grafische weergave van de windrichting (LCD-windroos) en weergave van de overheersende windrichting, naar keuze als kompasrichting of graad
- Weergave van de huidige, gemiddelde of hoogste windsnelheid
- Hoogste windsnelheid van de afgelopen 24 uur, 7 dagen, de actuele maand, het actuele jaar met aanduiding van opslagtijd en -datum.
- Gevoelstemperatuur (wind chill)
- Grafiek van de neerslaghoeveelheden vandaag
- Indicatie van de neerslaghoeveelheid, van het laatste uur, de afgelopen 24 uur, van de afgelopen 7 dagen, de actuele maand, het lopende jaar en de totale neerslaghoeveelheid.
- Vroegere waarden van de neerslaghoeveelheid van de laatste 12 maanden
- Zendergestuurde tijd met volledige datum en weekdag (8 talen)
- Optioneel: Uitbreidbaar tot maximaal 3 thermo-hygro-zenders (in de handel verkrijgbaar)

### Veiligheidsinstructies



## WAARSCHUWING

- Houd de apparaten en de batterijen buiten de reikwijdte van kinderen.
- Het apparaat bevat kleine onderdelen, die door kinderen (jonger dan drie jaren) ingeslikt kunnen worden.
- Batterijen bevatten zuren die de gezondheid schaden. Het inslikken van batterijen kan levensgevaarlijk zijn. Als een batterij wordt ingeslikt, kan dit binnen 2 uur tot ernstige interne brandwonden en tot fataal letsel leiden. Als u denkt dat de batterijen zijn ingeslikt of in het lichaam terecht zijn gekomen, dient u onmiddellijk medische hulp te zoeken.
- Batterijen niet in het vuur gooien, niet kortsluiten, niet uit elkaar halen of opladen. **Kans op explosie!**
- Zwakke batterijen moeten zo snel mogelijk worden vervangen om lekkage van de batterijen te voorkomen. Let op de juiste polariteit bij het plaatsen van de batterijen. Gebruik nooit tegelijkertijd oude en nieuwe batterijen of batterijen van een verschillend type. Verwijder de batterijen, als u het apparaat langere tijd niet gebruikt. Als een batterij heeft gelekt, vermijd dan contact met de huid, ogen en slijmvliezen. Spoel in geval van contact met batterijzuur de desbetreffende plekken onmiddellijk af met water en raadpleeg een arts.

# ! LET OP

- Het eigenmachtig repareren, verbouwen of veranderen van de apparaten is niet toegestaan.
- Stel de apparaten niet bloot aan extreme temperaturen, trillingen en schokken.
- Maak de apparaten met een zachte, enigszins vochtige doek schoon. Geen schuur- of oplosmiddelen gebruiken!
- Het basisapparaat is alleen geschikt voor het gebruik in binnenruimtes. Tegen vocht beschermen!

## Onderdelen

### Weerstation (basisapparaat) (Fig.1)

#### Display

#### Segment INDOOR (Fig.1-A)

Fig.1-A1	Binnentemperatuur
Fig.1-A2	Binnenluchtvochtigheid
Fig.1-A3	Alarmsymbool HI/LO
Fig.1-A4	Trendpijlen

#### Segment tijd met datum (Fig.1-B)

Fig.1-B1	DCF-ontvangstsymbool
Fig.1-B2	Tijd
Fig.1-B3	Datum en weekdag
Fig.1-B4	Batterijsymbool basisapparaat

#### Segment OUTDOOR (Fig.1-C)

Fig.1-C1	Cirkelsymbool voor de kanaalwissel
Fig.1-C2	Kanaalnummer
Fig.1-C3	Buitentemperatuur
Fig.1-C4	Buitenluchtvochtigheid
Fig.1-C5	Alarmsymbool HI/LO
Fig.1-C6	Batterijsymbool voor thermo-hygro-zender
Fig.1-C7	Ontvangtsymbool voor thermo-hygro-zender
Fig.1-C8	Trendpijlen

#### Segment FORECAST (Fig.1-F)

Fig.1-F1	Grafiek van de luchtdruk van de afgelopen 24 uur
Fig.1-F2	Relatieve luchtdruk
Fig.1-F3	Weersymbolen en trendindicatie

#### Segment RAIN (Fig.1-D)

Fig.1-D1	Ontvangtsymbool voor regenzender
Fig.1-D2	Batterijsymbool voor regenzender
Fig.1-D3	Geanimeerd regensymbool (in geval van regen)
Fig.1-D4	Grafiek neerslaghoeveelheid voor vandaag
Fig.1-D5	Neerslaghoeveelheid voor vandaag
Fig.1-D6	Interval neerslaghoeveelheid met alarmsymbool
Fig.1-D7	Neerslaghoeveelheid van het laatste uur, de afgelopen 24 uur, van de afgelopen 7 dagen, de actuele maand, het lopende jaar en de totale neerslaghoeveelheid, vroegere waarden van de laatste 12 individuele maanden

#### Segment WIND (Fig.1-E)

Fig.1-E1	Ontvangtsymbool windmeter
Fig.1-E2	Geanimeerd windmolen-symbool (in geval van wind)
Fig.1-E3	Batterijsymbool windmeter
Fig.1-E4	Overheersende windrichting van het laatste uur
Fig.1-E5	Actuele of hoogste windsnelheid van de afgelopen 24 uur, 7 dagen, de actuele maand, het lopende jaar met aanduiding van opslagtijd en -datum, vroegere waarden van de laatste 12 individuele maanden
Fig.1-E6	Gemiddelde windsnelheid (10 minuten) of hoogste windsnelheid (1 uur)
Fig.1-E7	Alarmsymbool
Fig.1-E8	Gevoelstemperatuur (wind chill)
Fig.1-E9	LCD-windroos met 16 windrichtingen
Fig.1-E10	Interval wind

#### Toetsen

Fig.1-G	RAIN toets
Fig.1-H	WIND toets
Fig.1-J	TEMP toets
Fig.1-K	+ toets
Fig.1-L	- toets
Fig.1-M	SET toets
Fig.1-N	CHANNEL toets
Fig.1-O	ALERTS toets

#### Behuizing

Fig.1-P	Wandbevestigingen
Fig.1-R	Batterijvak
Fig.1-S	Standaard (uitklapbaar)

### Thermo-hygro-zender (Fig.2)

Display Fig.2-A	Kanaal 1/2/3
Fig.2-B	Transmissie signaal
Fig.2-C	Temperatuur
Fig.2-D	Luchtvochtigheid
Fig.2-E	Batterijsymbool

### Toetsen & Behuizing

Fig.2-F	TX toets
Fig.2-G	1-2-3 schuifschakelaar voor de kanaalselectie
Fig.2-H	Batterijvak
Fig.2-J	Standaard voor bevestigen aan een muur of plaatsen op een tafel

### Regenzender (Fig.3)

Behuizing Fig.3-A	Trechter
Fig.3-B	Grendels
Fig.3-C	Base
Fig.3-D	Batterijvak
Fig.3-E	Wip
Fig.3-F	4 schroefgaten voor montage

### Windzender (Fig.4)

#### Behuizing

Fig.4-A	Windmolen	Fig.4-F	2 schroeven voor het aandraaien
Fig.4-B	Zonnepaneel	Fig.4-G	Batterijvak
Fig.4-C	LED-signaallamp	Fig.4-H	Bevestigingsarm 180° draaibaar
Fig.4-D	Windwijzer	Fig.4-J	Bevestigingsschroef
Fig.4-E	Opening voor montage van de bevestigingsarm	Fig.4-K	4 schroefgaten voor montage

## Inbedrijfstelling

### Plaatsen van de batterijen

- Leg het basisapparaat en alle buitenzenders op een afstand van ca. 1,5 meter van elkaar op een tafel. Vermijd de nabijheid tot eventuele stoorbronnen (elektronische apparaten en radiografische installaties).

### Thermo-hygro-zender

- Maak het batterijvak van de thermo-hygro-zender open (Fig.2-H) en plaats er twee nieuwe batterijen 1,5 V AA met de juiste polariteit. Alle segmenten verschijnen kort.
- De temperatuur en luchtvochtigheid (Fig.2-C+D). verschijnen op het display. De schuifschakelaar is ingesteld op kanaal 1 (Fig.2-G).
- Sluit het batterijvak weer.

### Regenzender

- Druk beide grendels (Fig.3-B) aan de zijkant van de regenzender naar binnen en haal de behuizing met de trechter (Fig.3-A) van de basis af (Fig.3-C).
- Open het batterijvak (Fig.3-D) en plaats er twee nieuwe batterijen 1,5 V AA in. Let op de juiste polariteit bij het plaatsen van de batterijen (zie markering op het deksel).
- Sluit het batterijvak weer.
- Verwijder de transportvergrendeling voor de wip (Fig.3-E).
- Zet nu de behuizing weer op en vergrendel deze.

### Windmeter

- Monteer de windzender (Fig.4-E) op de bevestigingsarm (Fig.4-H). Draai de twee schroeven vast (Fig.4-F).
- Open het batterijvak aan de onderkant (Fig.4-G) en plaats er drie nieuwe batterijen 1,5 V AA met de juiste polariteit.
- Sluit het batterijvak weer.
- Door het zonnepaneel (Fig.4-B), zal de levensduur van de batterijen verlengen.
- De LED-signaallamp (Fig.4-C) knippert.

### Basisapparaat

- De beschermfolie van het display van het basisapparaat verwijderen.
- Plaats er drie nieuwe batterijen 1,5 V AA in het basisapparaat (Fig.1-R). Let op de juiste polariteit bij het plaatsen van de batterijen.
- U hoort een signaal en alle segmenten van het scherm verschijnen kort.
- De binnentemperatuur en de luchtvochtigheid verschijnen op het display (Fig.1-A1+A2).

### Ontvangst van de buitenwaarden



- Na het plaatsen van de batterijen worden de meetgegevens van de zenders naar het basisapparaat gestuurd.
- Het basisapparaat probeert de buitenwaarden van de zenders te ontvangen. De ontvangstsymbolen voor de thermo-hygro-zender (Fig.1-C7), de windmeter (Fig.1-E1) en de regenmeter (Fig.1-D1) knipperen.
- Zodra het basisapparaat de buitenwaarden heeft ontvangen, klinken er pieptonen en worden de waarden permanent weergegeven.
- De buitentemperatuur en de luchtvochtigheid verschijnen op het display (Fig.1-C3+C4).
- De neerslaghoeveelheid (eerst 0.0 mm) (Fig.1-D5) en de windsnelheid (eerst 0.0 km/h) (Fig.1-E5) verschijnen op het display. Om de waarden te simuleren, kunt u de wip (Fig.3-E) of het windmolen bewegen (Fig.4-A) (zendinterval regenmeter: 90 seconden, windmeter: 31 seconden).
- Worden de buitenwaarden binnen 3 minuten niet ontvangen, verschijnt „-“ op het display. Test de batterijen en begin opnieuw. Verwijder eventuele stoorbronnen.
- U kunt de buitenzenderzoeker op een later tijdstip ook handmatig starten (bijv. bij verlies van het buitenzendersignaal of na een batterijwissel):
  - Houdt de CHANNEL toets (Fig.1-N) 3 seconden ingedrukt, om de thermo-hygro-zender te zoeken. Druk op de TX toets (Fig.2-F) in het batterijvak van de zender (Fig.2-H).
  - Houdt de RAIN toets (Fig.1-G) 3 seconden ingedrukt, om de regenmeter te zoeken.
  - Houdt de WIND toets (Fig.1-H) 3 seconden ingedrukt, om de windmeter te zoeken.
  - U hoort een signaal. De geregistreerde zender wordt gewist. Het ontvangtsymbool voor de buitenzender knippert en het basisapparaat probeert de buitenwaarden van de zenders te ontvangen.

### Ontvangst van de zendergestuurde tijd

- Na de ontvangst van de buitenwaarden, probeert de klok nu het tijdsignaal te ontvangen en het DCF-ontvangtsymbool knippert (Fig.1-B1).
- Als na 3-10 minuten de ontvangst succesvol is, verschijnt de zendergestuurde tijd en het DCF-ontvangtsymbool permanent op het display.
- Het DCF-signaal wordt dagelijks om 1:00 en 2:00 uur 's morgens ontvangen. Is de ontvangst niet geslaagd, probeert de klok om 3:00, 4:00 en 5:00 uur een signaal te krijgen.
- U kunt de DCF-ontvangst ook handmatig starten. Druk op de SET toets (Fig.1-M).

Het DCF-radiosignaal-symbool knippert

- Er zijn drie verschillende ontvangtsymbolen:

- |   |                     |
|---|---------------------|
| •  knippert:     | ontvangst is actief |
| •  blijft staan: | ontvangst is goed   |
| • geen symbool:   | geen ontvangst      |

- Als de zendergestuurde klok geen DCF-signaal ontvangt (wegens storingen, afstand, enz.), kunt u de tijd ook handmatig instellen.
- De klok werkt dan als een gewone kwartsklok (zie: "Handmatige instellingen").

### Aanwijzing voor de ontvangst van de zendergestuurde tijd

- De tijd wordt verzonden vanuit een atoomklok bij Frankfurt am Main door een DCF-77 (77,5 kHz) frequentie-signaal met een bereik van ca. 1.500 km. Uw zendergestuurde klok ontvangt dit signaal en zet het om in de precieze tijd. Zelfs de overgang van zomer- naar wintertijd gebeurt automatisch.
- 's Nachts zijn er over het algemeen minder atmosferische storingen. Eén enkel ontvangst per dag is voldoende om de tijdsafwijking onder 1 seconde te houden. In extreme gevallen is het aan te bevelen, het toestel dichterbij het raam te zetten.

### Bediening

- Tijdens de bediening worden alle succesvolle instellingen met een signaal bevestigd. Voorwaarde: de toetstoon is ingeschakeld in de instelmodus (standaardinstelling BEEP ON).
- Het apparaat verlaat automatisch de instelmodus, als er langer dan 10 seconden geen toets wordt ingedrukt.
- Druk op de SET toets (Fig.1-O) om de instelmodus te verlaten.
- Houdt de + of - toets (Fig.1-K+L) toets in de instelmodus ingedrukt en u komt in de snelloop.

### Handmatige instellingen

- Druk op de SET toets (Fig.1-M) en houdt deze drie seconden ingedrukt, om in de instelmodus te komen.
- Beep ON (standaardinstelling) knippert op het display. Met de + of - toets (Fig.1-K+L) kunt u de toetstoon deactiveren (OFF) en weer activeren.
- Bevestig met de SET toets.
- De volgende instelbare waarde knippert op het display.

- Gebruik de + of - knop om de gewenste instelling te bepalen.
- Druk op de SET toets om de instelling te bevestigen en naar de volgende waarde te gaan.
  - De volgorde is als volgt:
    - Toetstoon ON/OFF (standaardinstelling: BEEP ON)
    - DCF-ontvangst ON/OFF (standaardinstelling: DCF ON)
    - Tijdzone +12/-12 (standaardinstelling: 0H)
    - Uur, minuut (Fig.1-B2)
    - Jaar, maand, dag (Fig.1-B3)
    - Instelling van de relatieve luchtdruk (standaardinstelling 1013 hPa) (Fig.1-F2)
    - Eenheid van de windsnelheid (km/h (standaardinstelling), m/s of bft) (Fig.1-E5)
    - Weergave gemiddelde windsnelheid (AVG 10, standaard) of maximale windsnelheid (TOP 1HR) (Fig.1-E6)
    - Overheersende windrichting als kompasrichting (standaardinstelling) of graad (Fig.1-E4)
    - Taalinstelling voor de weekdays (standaardinstelling: GER) (Fig.1-B3)

### DCF-ontvangst

- Normaal is de standaard DCF-ontvangst ingeschakeld (DCF ON) en na succesvol ontvangst van het DCF-signaal is een handmatige tijdstelling niet nodig.
- Nadat u de ontvangst gedeactiveerd heeft (DCF OFF), moet u de tijd handmatig instellen.
- Bij geactiveerde DCF-ontvangst wordt de handmatig ingestelde tijd overschreven als de ontvangst succesvol is.

### Instelling van de tijdzone

- In de instelmodus kunt de tijdzone corrigeren.
- Een correctie van de tijdzone is vereist wanneer het DCF-signaal wel kan worden ontvangen, maar de tijdzone van de DCF-tijd afwijkt (bijvoorbeeld, +1 = één uur later).

### Instelling van de luchtdruk

- De relatieve luchtdruk (Fig.1-F2) geldt voor het zeeniveau en moet voor de specifieke hoogte van uw woonplaats worden ingesteld. Informeer u over de actuele luchtdruk in uw omgeving (meteorologisch instituut, internet, opticien, geijkte weerstations aan openbare gebouwen, luchthaven).



### Taalinstelling voor de weekdays

- In de instelmodus kunt u de taalkeuze voor de weekday maken:
- Duits (GER), Engels (ENG), Frans (FRE), Italiaans (ITA), Nederlands (DUT), Spaans (SPA), Zweeds (SWE) en Tsjechisch (CZE).

### Temperatuur en luchtvochtigheid

#### Trendpijlen

- De trendpijlen (Fig.1-A4+C8) geven aan of de waarden voor temperatuur en luchtvochtigheid en luchtdruk in de laatste 15 minuten stijgen, dalen of gelijk blijven.

-  Temperatuur/luchtvochtigheid stijgt
-  Temperatuur/vochtigheid stabiel (verandering < 0,5°C/2%)
-  Temperatuur/luchtvochtigheid daalt

### Maximum- en minimumwaarden

- Druk meermaals op de TEMP toets (Fig.1-J) in normale modus.
- Op het display worden de maximum (HI) en minimum (LO) (Fig.1-A3+C5) waarden sinds de laatste reset weergegeven, met aanduiding van opslagtijd en -datum.
- De volgorde is als volgt: Binnentemperatuur (HI/LO), binnenluchtvochtigheid (HI/LO), buitentemperatuur (HI/LO), buitenluchtvochtigheid (HI/LO).
- Indien u meer dan een thermo-hygro-zender heeft aangesloten, verschijnen de maximum- en minimumwaarden voor extra kanalen.
- Druk nog eens op de TEMP toets om het display met de actuele waarden te verkrijgen.
- Het apparaat verlaat automatisch de MAX/MIN modus, als er geen toets wordt ingedrukt.
- Wanneer op het display de maximum- of minimumwaarden verschijnen, kunt u de - toets (Fig.1-L) voor 3 seconden ingedrukt houden om de betreffende waarden terug te zetten (display - -).

## Weersverwachting

### Weersverwachtingssymbolen

- Het draadloze weerstation gebruikt 5 verschillende weersymbolen (zonnig, half bewolkt, bewolkt, regen, stormachtig). (Fig.1-F3).
- De weersverwachting via de symboolweergave heeft betrekking op een periode van 12 - 24 uur en geeft alleen een weertrend aan. Is het bijvoorbeeld momenteel bewolkt en wordt er regen aangegeven, duidt dit niet op een verkeerd functioneren van het apparaat, maar geeft aan, dat de luchtdruk gedaald is en u een weersverslechtering moet verwachten, waarbij het echter niet per se om regen hoeft te gaan.

### Trendpijlen

- De trendpijl toont u of de luchtdruk in de afgelopen 3 uur stijgt, daalt of gelijk blijft.

	Stijgen (+1-2 hPa):	Verbetering van het weer
	Snel stijgen (>+2hPa):	Duidelijke verbetering van het weer
	Constant (+-1hPa):	Stabiele weersomstandigheden
	Dalen (-1-2 hPa):	Verslechtering van het weer
	Snel dalen (>-2hPa):	Duidelijke verslechtering van het weer

### Luchtdruk

- De relatieve luchtdruk (Fig.1-F2) geldt voor het zeeniveau en moet in de instelmodus voor de specifieke hoogte van uw woonplaats worden ingesteld (zie "Handmatige instellingen").



### Luchtdrukverloop

- Op het display verschijnt het luchtdrukverloop van de afgelopen 24 uur (Fig.1-F1).
- De "0h" in het midden van de schaal is gelijk aan de huidige druk en elke wijziging ( $\pm 2$ ,  $\pm 4$ ,  $\pm 6$ ) toont hoe veel "hPa" de afgelopen druk gedaald of gestegen is in vergelijking met de huidige druk (Fig.1-F2).
- Aflopende balken betekenen dat de luchtdruk gedaald is en het weer verwacht wordt te verslechteren.
- Oplopende balken geven aan dat het weer verbetert.

## Wind

### Windsnelheid

- Het windmolensymbool (Fig.1-E2) is geanimeerd en beweegt zich volgens de windsnelheid:

	Een omwenteling per 2 seconden:	Windsnelheid < 5 km/h
	Een omwenteling per seconde:	Windsnelheid > 5km/h

- In de instelmodus kunt u de eenheid van de windsnelheid kiezen in km/h (standaardinstelling), m/s of Beaufort (zie "Handmatige instellingen").
- De actuele windsnelheid (WINDSPEED) (Fig.1-E5) komt overeen met de gemiddelde waarde van 5 seconden. De hoogste waarde wordt om de 31 seconden uitgezonden.
- In de instelmodus kunt u kiezen tussen de gemiddelde windsnelheid van de laatste 10 minuten (AVG 10, standaardinstelling) of de maximale windsnelheid van het laatste uur (TOP 1HR) als permanente weergave (zie "Handmatige instellingen").
- Druk op de WIND toets (Fig.1-H) in de normale modus om de maximum windsnelheid voor verschillende tijdsperiodes weer te geven, met aanduiding van de opslagtijd en -datum:
  - Hoogste windsnelheid van de afgelopen 24 uur (24 HRS)
  - Hoogste windsnelheid van de afgelopen 7 dagen (7 DAYS)
  - Hoogste windsnelheid van de actuele maand (MONTH). Druk nogmaals op de + toets (Fig.1-K) in de maandweergave om de vroegere waarden van de laatste 11 maanden individueel op te vragen.
  - Hoogste windsnelheid van het actuele jaar (YEAR).
- **Opmerking:** Houdt u de - toets (Fig.1-L) 3 seconden lang ingedrukt terwijl op het display de overeenkomstige windsnelheid verschijnt, worden de waarden gewist. Iedere aanduiding kan individueel teruggezet worden.
- Het apparaat verlaat automatisch de modus, als er langer dan 5 seconden geen toets wordt ingedrukt.

## Windrichting

- De windrichting wordt op de LCD-windroos (Fig.1-E9) aangegeven door de grote driehoek (16 windrichtingen).
- Bovendien wordt de overheersende windrichting (PREVAILING DIRECTION) (Fig.1-E4) van het laatste uur weergegeven. In de instelmodus kunt u kiezen tussen de kompasrichting of graden als weergave (zie "Handmatige instellingen").

### Gevoelstemperatuur (WIND CHILL)



- De gevoelstemperatuur (Fig.1-E8) is een berekende waarde van de buitentemperatuur (van CH1) en de windsnelheid.
- **Voorwaarde:** buitentemperatuur  $\leq 10^{\circ}\text{C}$  en windsnelheden  $> 4,83$  km/h, anders wordt de huidige buitentemperatuur weergegeven.

## Regen



### Weergave van de neerslaghoeveelheid

- De neerslaghoeveelheid van vandaag (sinds 0:00 h) (Fig.1-D5) wordt weergegeven in mm en met een overeenkomstige grafiek (Fig.1-D4). Als het weergavebereik van de neerslaghoeveelheid voor de grafische display wordt overschreden ( $> 30$  mm), verschijnt het symbool ">" boven de 30 mm-aanduiding.
- Begint het te regenen, gaat het regendruppelsymbool (Fig.1-D3) knipperen. Als er gedurende 30 minuten geen neerslag is gevallen, worden de druppels niet meer weergegeven.
- Druk op de RAIN toets (Fig.1-G) in de normale modus, om tussen de neerslaghoeveelheid weergaven in het HISTORY display te kiezen (Fig.1-D7):  
De laatst geselecteerde weergave is permanent actief (standaardinstelling 24 HRS).
  - Neerslaghoeveelheid van het afgelopen uur (1 HR)
  - Neerslaghoeveelheid van de laatste 24 uur (24 HRS)
  - Neerslaghoeveelheid van de laatste 7 dagen (7 DAYS)
  - Neerslaghoeveelheid van de actuele maand (MONTH). In de maandweergave kunt u de vroegere waarden van de laatste 11 maanden opvragen door op de + toets (Fig.1-K) te drukken.
  - Neerslaghoeveelheid tijdens het actuele jaar (YEAR)
  - Totale neerslaghoeveelheid (TOTAL) sinds de inbedrijfstelling of laatste reset.
- **Opmerking:** Houdt u de - toets (Fig.1-L) 3 seconden lang ingedrukt terwijl op het display de overeenkomstige neerslaghoeveelheid verschijnt, worden de waarden gewist. Iedere neerslaghoeveelheidsaanduiding kan individueel teruggezet worden.

### Alarminstellingen

- Houdt u de ALERTS toets (Fig.1-0) drie seconden ingedrukt om in de alarm-instelmodus te komen.
- OFF knippert en de eerste optie "bovengrens windsnelheid" wordt op het display weergegeven. Indien u dit alarm niet wenst in te stellen, druk dan nogmaals op de ALERTS toets om naar het volgende alarm te gaan.
- Met de + of - toets (Fig.1-K+L) kunt u de alarminstelling activeren (ON) of deactiveren (OFF), zo lang ON of OFF knippert.
- Als het alarm is geactiveerd (ON), wacht een paar seconden, tot de alarmwaarde knippert.
- Stel de gewenste grenswaarde met de + of - toets in.
- Druk op de ALERTS toets om de instelling te bevestigen en naar de volgende waarde te gaan.
  - De volgorde is als volgt:
    - Bovengrens windsnelheid (1...78 km/h)
    - 24-uurs neerslag (1...990mm)
    - Ondergrens (LO) & bovengrens (HI) binnentemperatuur (0...50°C)
    - Ondergrens (LO) & bovengrens (HI) binnenluchtvochtigheid (10...99%RH)
    - Ondergrens (LO) & bovengrens (HI) buitentemperatuur CH1 (-40...60°C)
    - Ondergrens (LO) & bovengrens (HI) buitenluchtvochtigheid CH1 (10...99%RH)
- Indien u meer dan één thermo-hygro-zender heeft aangesloten, verschijnt de alarminstelling voor extra kanalen.
- Bij geactiveerd alarm verschijnen het bijbehorende alarmsymbolen ( | ) op het display.

### Geval van een alarm

- In het geval van een alarm knippert het desbetreffende symbool ( | ) en u hoort 5 keer elke minuut een alarmsignaal.
- Het alarm kunt u met een willekeurige toets beëindigen.
- Het alarmsymbool knippert, zo lang de alarmtoestand bestaat.

## Bevestiging

### Plaatsing van het basisapparaat

- Met de uitklapbare standaard (Fig.1-S) , aan de achterkant kunt u het apparaat op effen oppervlakken plaatsen.
- U kunt het basisapparaat met het ophangoog aan de muur bevestigen (Fig.1-P). Vermijd de nabijheid van andere elektrische apparaten (televisie, computer, radiografische telefoons) en massieve metalen voorwerpen. Massieve wanden, in het bijzonder met metalen delen, kunnen het bereik van de zender aanzienlijk beperken.
- Gebruik het product niet in de onmiddellijke nabijheid van een verwarming of andere warmtebronnen en stel het niet bloot aan directe zonnestralen.

### Montage van de zenders

- Controleer voor de definitieve installatie of een overdracht van de meetwaarden van de zender op de gewenste opstellingsplaats naar het basisapparaat in de woonruimte plaatsvindt.
- Controleer ook of de zenders gemakkelijk toegankelijk is voor reiniging en onderhoud. De buitenzenders moeten af en toe worden gereinigd omdat vuilresten en afzettingen de metingen kunnen beïnvloeden.

### Thermo-hygro-zender (Fig.2)

- Zoek een schaduwrijke en een tegen regen beschermde plaats uit voor de thermo-hygro zender. Direct zonlicht vervalst de meetwaarden en continue vochtigheid belast de elektronische componenten onnodig.

### Regenzender (Fig.3)

- Plaats de regenzender horizontaal in een gebied, waar de regen ongehinderd in het reservoir vallen kan. Het beste is dat men dit reservoir op een plateau plaatst, ongeveer 60 tot 90 cm boven de grond.
- U kunt de regenzender in de gewenste positie vastschroeven met de vier bijgeleverde schroeven (Fig.3-F).

### Windmeter (Fig.4)

- Zorg ervoor dat de wind vrij rond de windmeter waaien kan en niet door dichtbij zijnde gebouwen, bomen en andere hindernissen beïnvloed wordt.
- Om de beste resultaten te verkrijgen, plaatst men de windmeter aan de mast, idealiter 3 meter boven alle eventuele hindernissen.
- Monteer de windmeter zo, dat de normale windverhoudingen in het gebied gemeten kunnen worden.
- Monteer de bijgeleverde bevestigingsarm (Fig.4-H) aan een mast (Ø 25-28mm). Bijpassende metalen beugels en moeren zijn inbegrepen.
- U kunt de bevestigingsarm aan een vlak bevestigen. Schroef de houder eerst in de gewenste positie met de vier schroeven vast (Fig.4-K). De bevestigingsarm kan 90°/180° gedraaid worden. Open de fixeerschroef (Fig.4-J) en maak de bevestigingsarm los (Fig.4-H). Draai hem in de gewenste positie en draai de fixeerschroef weer vast.
- Controleer dat de bevestigingsarm veilig is bevestigd.
- Plaats vervolgens de windmeter op de bevestigingsarm (Fig.4-E) en zet hem met de schroeven vast (Fig.4-F).
- De windmolen wijst naar boven en de windwijzer naar beneden.
- Zorg ervoor dat de windmeter horizontaal staat met het zonnepaneel (Fig.4-B) recht naar het zuiden gericht. Op die manier wordt de levensduur van de batterijen geoptimaliseerd en wordt de juiste windrichting doorgegeven. Gebruik een kompas indien nodig.

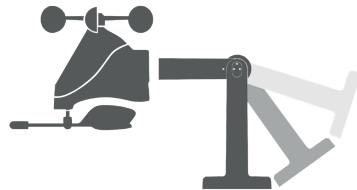

### Extra buitenzenders (optioneel) Cat.-Nr. 30.3249.02

- Als u meerdere thermo-hygro-zenders wilt aansluiten, kiest u met de CH 1/2/3 schuifschakelaar (Fig.2-G) in het batterijvak van de buitenzender voor elke buitenzender een ander kanaal. Plaats er in dan twee nieuwe batterijen 1,5 V AA in de juiste poolrichting. Neem het basisapparaat dan in werking of start het handmatig zenderzoeken.
- De buitenwaarden en het kanaalnummer verschijnen op het display van het basisapparaat (Fig.1-C2). Als u meerdere thermo-hygro-zenders heeft aangesloten, kunt u met de CHANNEL toets (Fig.1-N) op het basisapparaat tussen de kanalen 1-3 schakelen.
- U kunt ook een automatische kanaalwissel instellen. Na de laatst geregistreerde zender (1 tot 3) verschijnt bij een volgende bediening van de CHANNEL toets een kringsymbool (Fig.1-C1) voor de automatische kanaalwissel. Druk nog eens op de CHANNEL toets om deze functie uit te schakelen.
- Na de succesvolle inbedrijfstelling van de buitenzenders sluit u de batterijvakken weer zorgvuldig

## Schoonmaken en onderhoud

- Maak de apparaten met een zachte, enigszins vochtige doek schoon. Geen schuur- of oplosmiddelen gebruiken!
- Let op, dat de windmolen en de windwijzer kunnen draaien zonder dat er vuil afzettingen of spinnenwebben op zitten.
- Controleer en maak de regenmeter regelmatig schoon, zodat een accurate neerslagmeting tot stand kan komen. Verwijder regelmatig bladeren uit en vuil van de trechter.
- Verwijder de batterijen, als u de apparaten langere tijd niet gebruikt.

## Batterijwissel

- Vervang de batterijen van het basisapparaat (Fig.1-B4) of de zender (Fig.1-C6, Fig.2-E, Fig.1-D2, Fig.1-E3) als het desbetreffende batterijsymbool op het display verschijnt.
- **Let op:** bij een batterijwissel moet het contact tussen de zender en het basisapparaat weer worden hersteld – dus altijd alle apparaten opnieuw volgens de handleiding in bedrijf stellen of handmatig de buitenzender zoeken (zie "Ontvangst van de buitenwaarden").

## Storingswijzer

Probleem	Oplossing
Geen indicatie op het basisapparaat	Batterijen met de juiste poolrichtingen plaatsen Vervang de batterijen
Geen buitenzender ontvangst Indicatie „- -“	Geen zender geïnstalleerd Controleer de batterijen van de zender (gebruik alleen batterijen/accu's met een spanning van 1,5V). Buitenzender en basisapparaat opnieuw volgens de handleiding in bedrijf stellen Handmatig zoeken van de buitenzender volgens de handleiding starten Zoek een andere plaats voor de zender en/of het basisapparaat Afstand tussen zender en basisapparaat verminderen Verwijder stoorbronnen
Geen correcte indicatie	Vervang de batterijen <b>Factory reset:</b> Om naar de fabriekinstellingen terug te zetten, houdt u gelijktijdig de RAIN (Fig.1-G) en ALERTS (Fig.1-O) toets op het basisapparaat 5 seconden ingedrukt.

Neem contact op met de verkoper bij wie u dit product gekocht heeft als uw apparaat ondanks deze maatregelen nog steeds niet werkt.

## Technische gegevens

### Meetbereik binnen

Temperatuur:	0 °C... +50 °C
Luchtvochtigheid:	10 %rH...99 %rH
Resolutie temperatuur:	0.1 °C
Resolutie luchtvochtigheid:	1%
Precisie temperatuur:	± 1 °C (0...+50°C)
Precisie luchtvochtigheid:	± 5% @ 25 °C (30%...85% rH)

### Meetbereik buiten

Temperatuur:	-40°C...+60°C
Luchtvochtigheid:	10 %rH...99 %rH
Resolutie temperatuur:	0.1 °C
Resolutie luchtvochtigheid:	1%
Precisie temperatuur:	± 1 °C (0...+50°C)
Precisie luchtvochtigheid:	± 5% @ 25 °C (30%...85% rH)
Neerslaghoeveelheid vandaag:	0...199.9mm
Neerslaghoeveelheid vroegere waarden:	0...9999mm
Windsnelheid:	0 ... 178km/h
Resolutie:	0.1 km/h (0...19.9), 1 km/h (>19.9)
Precisie wind:	± 10%, ± 3km/h

Reikwijdte :	Maximaal 100 meter (open veld)
Transmissie frequentie:	433 MHz
Maximaal radiofrequentie vermogen uitgezonden:	< 10mW
Batterijen:	Basisapparaat: 3 x 1,5 V AA TThermo-hygro-zender: 2 x 1,5 V AA Windmeter: 3 x 1,5 V AA Regenmeter: 2 x 1,5 V AA Batterijen niet inclusief Wij bevelen alkalinebatterijen!

### Basisapparaat

Afmetingen:	226 x 30 (86) x 138 (132) mm
Gewicht:	311 g (alleen het apparaat)

### Afvoeren

Dit product en de verpakking zijn vervaardigd van hoogwaardige materialen en onderdelen, die kunnen worden gerecycled en hergebruikt. Dit vermindert afval en spaart het milieu.

Voer de verpakking op milieuvriendelijke wijze af via de daarvoor bestemde inzamelsystemen

### Afvoeren van het elektrisch apparaat



Verwijder niet vast ingebouwde batterijen en accu's uit het apparaat en voer die gescheiden af. Dit apparaat is gemarkeerd in overeenstemming met de EU-richtlijn (WEEE) over het verwijderen van elektrisch en elektronisch afval. Dit product mag niet met het huisvuil worden weggegooid. De gebruiker is verplicht om de apparatuur af te geven bij een als zodanig erkende inleverpunt voor het afvoeren van afgedankte elektrische en elektronische apparatuur om een milieuvriendelijk afvoeren te garanderen. Inleveren is gratis. Neem de geldende voorschriften in acht!

### Afvoeren van batterijen



Batterijen en accu's mogen niet met het huisvuil worden weggegooid. Zij bevatten schadelijke stoffen die schadelijk kunnen zijn voor het milieu en de gezondheid indien zij op onjuiste wijze worden afgevoerd. Als consument bent u wettelijk verplicht om gebruikte batterijen en accu's bij uw verkoper in te leveren of naar de daarvoor bestemde inleverpunten volgens de nationale of lokale bepalingen te brengen om een milieuvriendelijk afvoeren te garanderen. Inleveren is gratis. De benamingen van de zware metalen zijn: Cd=cadmium, Hg=kwik, Pb=lood

Deze gebruiksaanwijzing of gedeelten eruit mogen alleen met toestemming van TFA Dostmann worden gepubliceerd. De technische gegevens van dit apparaat zijn actueel bij het ter perse gaan en kunnen zonder voorafgaande informatie worden gewijzigd.

De nieuwste technische gegevens en informatie over uw product kunt u vinden door het invoeren van het artikelnummer op onze homepage.

### EU-conformiteitsverklaring

Hierbij verklaart TFA Dostmann dat het type radioapparatuur 35.1161 conform is met Richtlijn 2014/53/EU. De volledige tekst van de EU-conformiteitsverklaring kan worden geraadpleegd op het volgende internetadres:

[www.tfa-dostmann.de/service/downloads/ce](http://www.tfa-dostmann.de/service/downloads/ce)

[www.tfa-dostmann.de](http://www.tfa-dostmann.de) | E-Mail: [info@tfa-dostmann.de](mailto:info@tfa-dostmann.de)

TFA Dostmann GmbH & Co.KG  
Zum Ottersberg 12  
97877 Wertheim  
Duitsland  
05/22



