

Lenco

Model: LS-430/LS-440



User manual - Turntable with 4 speakers built-in
and Bluetooth reception

Gebruikshandleiding - Platenplayer met 4 ingebouwde
luidsprekers en Bluetooth-ontvangst

Bedienungsanleitung - Plattenspieler mit 4 integrierten
Lautsprechern und Bluetooth-Empfang

Manuel de l'utilisateur – Tourne-disque équipé de
4 haut-parleurs intégrés et d'un récepteur Bluetooth

Manual del usuario - Tocadiscos con 4 altavoces integrados
y recepción por Bluetooth

Руководство по эксплуатации - Проигрыватель с 4 встроенными
динамиками и Bluetooth

Manuale dell'utente – Giradischi con 4 altoparlanti
integrati e ricezione Bluetooth

Index

English	2
Nederlands	31
Deutsch.....	64
Français.....	98
Español	133
Italiano.....	166
Russian.....	199

CAUTION:

Usage of controls or adjustments or performance of procedures other than those specified herein may result in hazardous radiation exposure.

PRECAUTIONS BEFORE USE

KEEP THESE INSTRUCTIONS IN MIND:

1. Do not cover or block any ventilation openings. When placing the device on a shelf, leave 5 cm (2") free space around the whole device.
2. Install in accordance with the supplied user manual.
3. Keep the device away from heat sources such as radiators, heaters, stoves, candles and other heat-generating products or naked flame. The device can only be used in moderate climates. Extremely cold or warm environments should be avoided. Working temperature between 0° and 35°C.
4. Avoid using the device near strong magnetic fields.
5. Electrostatic discharge can disturb normal usage of this device. If so, simply reset and restart the device following the instruction manual. During file transmission, please handle with care and operate in a static-free environment.
6. Warning! Never insert an object into the product through the vents or openings. High voltage flows through the product and inserting an object can cause electric shock and/or short circuit internal parts. For the same reason, do not spill water or liquid on the product.
7. Do not use in wet or moist areas such as bathrooms, steamy kitchens or near swimming pools.
8. The device shall not be exposed to dripping or splashing and make sure that no objects filled with liquids, such as vases, are placed on or near the apparatus.

9. Do not use this device when condensation may occur. When the unit is used in a warm wet room with damp, water droplets or condensation may occur inside the unit and the unit may not function properly; let the unit stand in power OFF for 1 or 2 hours before turning on the power: the unit should be dry before getting any power.
10. Although this device is manufactured with the utmost care and checked several times before leaving the factory, it is still possible that problems may occur, as with all electrical appliances. If you notice smoke, an excessive build-up of heat or any other unexpected phenomena, you should disconnect the plug from the main power socket immediately.
11. This device must operate on a power source as specified on the specification label. If you are not sure of the type of power supply used in your home, consult your dealer or local power company.
12. Keep away from animals. Some animals enjoy biting on power cords.
13. To clean the device, use a soft dry cloth. Do not use solvents or petrol based fluids.
To remove severe stains, you may use a damp cloth with dilute detergent.
14. The supplier is not responsible for damage or lost data caused by malfunction, misuse, modification of the device or battery replacement.
15. Do not interrupt the connection when the device is formatting or transferring files. Otherwise, data may be corrupted or lost.
16. If the unit has USB playback function, the USB memory stick should be plugged into the unit directly. Don't use an USB extension cable because it can cause interference resulting in failing of data.
17. The rating label has been marked on the bottom or back panel of the device.

18. This device is not intended for use by people (including children) with physical, sensory or mental disabilities, or a lack of experience and knowledge, unless they're under supervision or have received instructions about the correct use of the device by the person who is responsible for their safety.
19. This product is intended for non professional use only and not for commercial or industrial use.
20. Make sure the unit is adjusted to a stable position. Damage caused by using this product in an unstable position vibrations or shocks or by failure to follow any other warning or precaution contained within this user manual will not be covered by warranty.
21. Never remove the casing of this device.
22. Never place this device on other electrical equipment.
23. Do not allow children access to plastic bags.
24. Only use attachments/accessories specified by the manufacturer.
25. Refer all servicing to qualified service personnel. Servicing is required when the device has been damaged in any way, such as the power supply cord or the plug, when liquid has been spilled or objects have fallen into the device, when the device has been exposed to rain or moisture, does not operate normally, or has been dropped.
26. Long exposure to loud sounds from personal music players may lead to temporary or permanent hearing loss.
27. If the product is delivered with power cable or AC power adaptor:
 - If any trouble occur, disconnect the AC power cord and refer servicing to qualified personnel.
 - Don't step on or pinch the power adaptor. Be very careful, particularly near the plugs and the cable's exit point. Do not place heavy items on the power adaptor, which may damage it. Keep the entire device out of children's reach! When playing with the power cable, they can seriously injure themselves.

- Unplug this device during lightning storms or when unused for a long period.
 - The socket outlet must be installed near the equipment and must be easily accessible.
 - Do not overload ac outlets or extension cords. Overloading can cause fire or electric shock.
 - Devices with class 1 construction should be connected to a main socket outlet with a protective earthed connection.
 - Devices with class 2 construction do not require a earthed connection.
 - Always hold the plug when pulling it out of the main supply socket. Do not pull the power cord. This can cause a short circuit.
 - Do not use a damaged power cord or plug or a loose outlet. Doing so may result in fire or electric shock.
28. If the product contains or is delivered with a remote control containing coin/cell batteries:
- Warning:
- “Do not ingest battery, Chemical Burn Hazard” or equivalent working.
 - [The remote control supplied with] This product contains a coin/button cell battery. If the battery is swallowed, it can cause severe internal burns in just 2 hours and can lead to death.
 - Keep new and used batteries away from children.
 - If the battery compartment does not close securely, stop using the product and keep it away from children.
 - If you think batteries might have been swallowed or placed inside any part of the body, seek immediate medical attention.
29. Caution about the use of Batteries:
- Danger of explosion if battery is incorrectly replaced. Replace only with the same or equivalent type.

- Battery cannot be subjected to high or low extreme temperatures, low air pressure at high altitude during use, storage or transportation.
- Replacement of a battery with an incorrect type that can result in an explosion or the leakage of flammable liquid or gas.
- Disposal of a battery into fire or a hot oven, or mechanically crushing or cutting of a battery, that can result in an explosion.
- Leaving a battery in an extremely high temperature surrounding environment that can result in an explosion or that leakage of flammable liquid or gas.
- A battery subjected to extremely low air pressure that may result in an explosion or the leakage of flammable liquid or gas.
- Attention should be drawn to the environmental aspects of battery disposal.

INSTALLATION

- Unpack all parts and remove protective material.
 - Do not connect the unit to the mains before checking the mains voltage and before all other connections have been made.
- * Those instruction are related only to products using power cable or AC power adaptor.**

Product Description

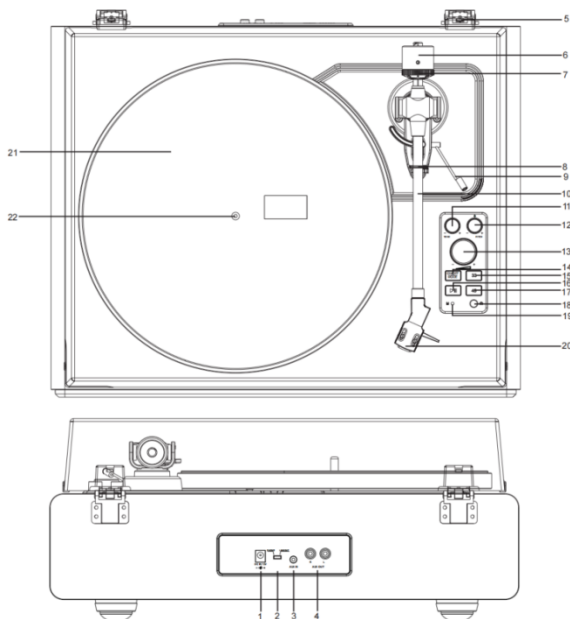

- | | |
|----------------------------|-----------------------------|
| 1. DC INPUT Jack | 12. Pitch Control |
| 2. Phono & Line Out Switch | 13. Volume Control |
| 3. AUX IN Jack | 14. ON/OFF/Function Button |
| 4. Phono & Aux Out Jacks | 15. 33 1/3 RPM Speed Button |
| 5. Lid Hinge | 16. START/Stop Button |
| 6. Counterweight | 17. 45RPM Speed Button |
| 7. Tracking Force Dial | 18. Headphone Jack |
| 8. Tonearm Clip | 19. Indicator |
| 9. Tonearm Lift Lever | 20. Stylus Cartridge |
| 10. Tonearm | 21. Turntable Platter |
| 11. Tone Control | 22. Turntable Spindle |

Included Items

Before installing the turntable, check the package contents to ensure all parts below are included and free of visible damage. Please retain the original packaging materials for exchange or return purposes.

1. Turntable Unit
2. Power Adapter
3. Turntable Lid
4. Slip Mat
5. Platter with Belt
6. Counterweight
7. Cartridge Alignment Protractor
8. 45 RPM Adapter
9. Instruction Manual

Installing the turntable

- . Mount the turntable on a level surface.
- . To avoid the effects of vibrations and acoustic pressure, do not mount the turntable next to items such as speakers.
- . The turntable may pick up radio static if placed next to a radio. Therefore, try to keep the turntable away from radios.
- . If the turntable is near equipment (cell phone, etc.) that emits strong radio waves, noise may occur.

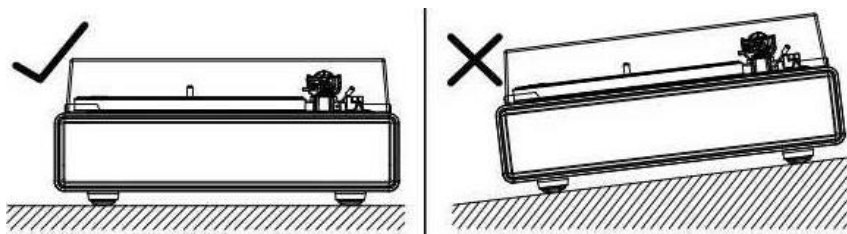

Installing the Lid

Insert the hinge pockets of the lid onto the hinges of the turntable.

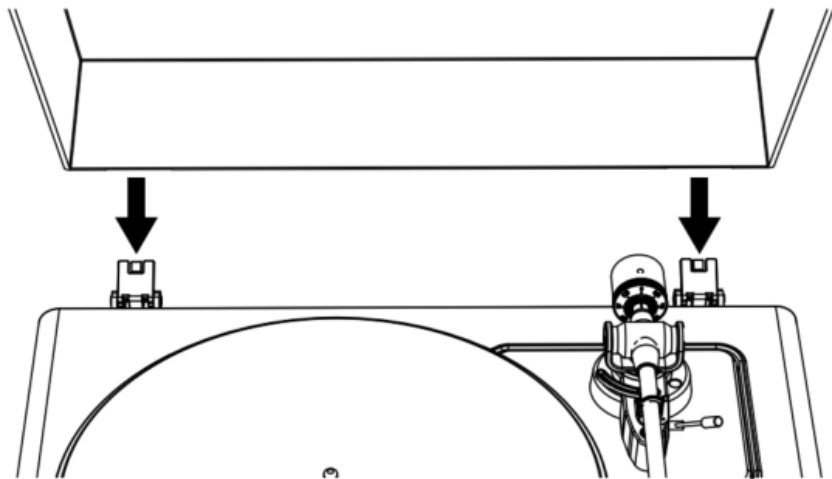

Turntable Platter and Belt Setup

1. Turn the platter over and check the belt position.

Make sure that the drive belt is looped in the middle of the circle. The drive belt located too high or too low in this circle may cause the drive belt to fall off or speed to be unstable.



2. Set the platter on the spindle.

Make sure the platter is fully seated on the spindle.

3. Place the belt on the motor pulley.

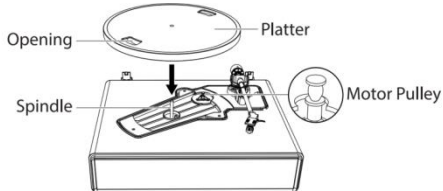

Align one of the platter openings with the motor pulley, and while pulling both ends of the red ribbon that comes attached to the belt, place the belt on the motor pulley, as per the diagram. When doing this, be careful not to twist the belt.

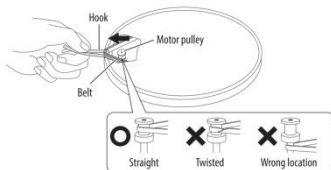

4. Remove the red ribbon from the belt.

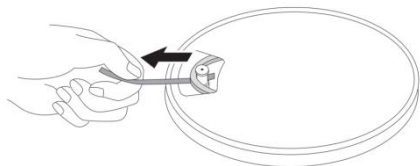

Rotating the Platter

1. Using your hands, slowly rotate the platter ten times in a clockwise direction (Figure 1).
2. This step is for resetting the auto mechanism, getting rid of any twists in the belt and making sure the belt rides smoothly along the drive rim on the underside of the platter.
3. Place the slip mat on top of the platter. Make sure the logo on the mat is facing up (Figure 2).

Figure 1

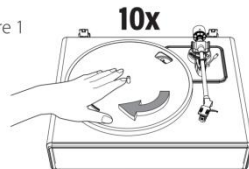
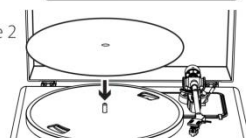
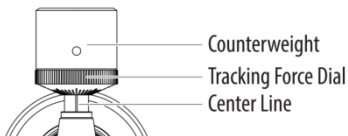

Figure 2



Cartridge Tracking Force Adjustment

The supplied Counterweight is suitable for cartridges weighing between 3.0-6.0g.



1. Gently push and turn the counterweight onto the rear of the tonearm (with the dial facing toward the front of the turntable).
2. Pull the protector straight forward to remove it.

NOTE: Applying a downward force may cause the stylus to come off the body. Only low volume is output if the stylus has come off, or is about to come off, so refer to "Replacing the stylus" to reattach the stylus correctly.

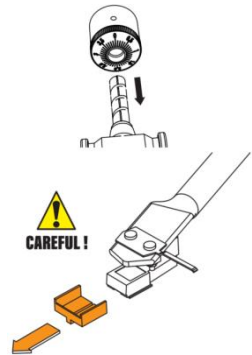

3. Remove the tie-wrap and unlock the tonearm.
4. Lower the tonearm lift lever and position the cartridge in the space between the tonearm rest and platter.
5. Carefully rotate the counterweight until the tonearm achieves a neutral balance. The tonearm should return to this balanced position if it is moved up or down. This adjustment must be done carefully.

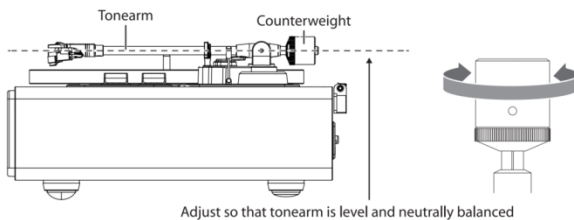

6. Once the tonearm is correctly balanced, return the tonearm to its rest. Without moving the position of the counterweight, gently

rotate the tracking force dial until the zero is in line with black center line on the rear of the tonearm. Check to make sure the tonearm is still neutrally balanced.

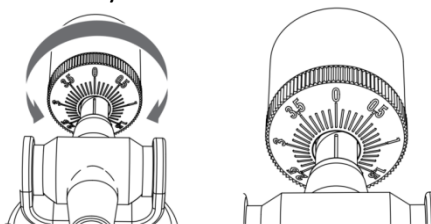

7. Finally, rotate the counterweight and tracking force dial together counterclockwise (as seen from the front) to adjust the tracking force according to the cartridge manufacturer's recommendations.

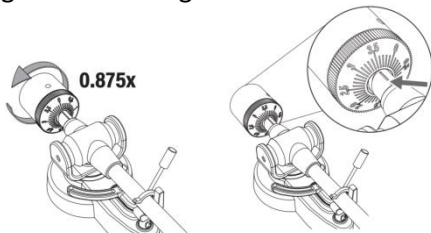

Note: Each mark on the scale represents 0.1g. The recommended tracking force for the factory-installed cartridge is $3.5\text{g} \pm 0.5\text{g}$. Carefully rotate the tracking force dial. When "3.5" is centered over the black line on the top of the tonearm please stop.

Connection to External Speaker with RCA Audio Cable

This turntable includes 4 built-in speakers and a built-in phono amplifier.

If you wish to use your own amplifier or speakers, please follow the instructions below:

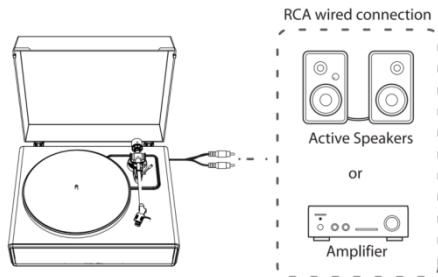

NOTE: In order to achieve the best sound, it is advised to set the turntable volume to a minimal level. Then the turntable's audio will be played back through your own amplifier, speakers, etc.

1. Setting pre-amplifier selector switch

This product has a built-in phono amplifier function. You can use the product even if you do not have a phono amplifier or connectable equipment with a built-in phono amplifier.

Use the pre-amplifier selector switch to set the output, as shown below.

Connectable equipment being used	Position of pre-amplifier selector switch	Where to connect RCA audio cable
Device with phono input	PHONO	Phono input jack and ground (earth) terminal of connectable equipment
Device without phono input	LINE	AUX or line input jack of connectable equipment

NOTE: The RCA Jacks are not designed to be connected directly to the passive/unpowered speakers on LINE mode. If connected to the passive speakers, there will be no sound.

2. Connecting the device

Align the settings for the pre-amplifier selector switch and connect the RCA audio cable to an input jack that is compatible with the connectable equipment you are using (amplifier, active speakers, etc.).

- The RCA audio cable's red jack is for the right (R) channel, and the white jack is for the left (L) channel.

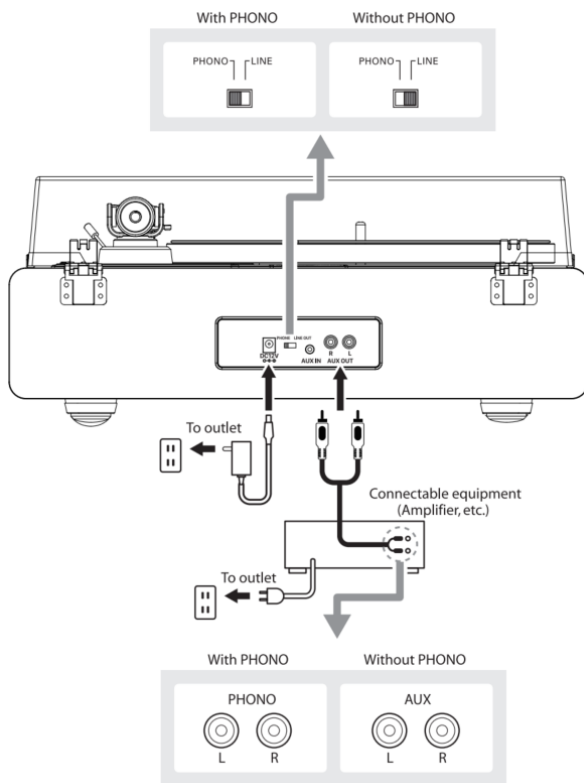

Main Power Connection

1. Insert the DC plug of the AC adapter cord into the DC INPUT Jack at the back of the turntable.
2. Plug the AC adapter into a normal power outlet.

NOTE: Do not plug the AC power adapter into a power outlet before all turntable assembly is completed. Before turning on turntable power, recheck all connections to make sure they are correct and secure. Always turn off the turntable before connecting or disconnecting from power.

Power Management Function

The turntable will automatically **power off** after 20 minutes of inactivity.

The indicator light will turn off.

To resume operation, press the ON/OFF button **again**.

Playing a Record

1. Before playing a record

- 1.1. Pull the protector straight forward to remove it.

NOTE: Applying a downward force may cause the stylus to come off the body. Only low volume is output if the stylus has come off, or is about to come off, so refer to "Replacing the stylus" to reattach the stylus correctly.

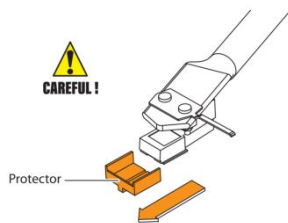

- 1.2. Place the record on the felt mat so that the center hole aligns with the spindle.

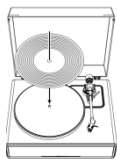

2. Turntable Operation

Sufficiently lower the volume of the amplifier and speakers first.

- 2.1. Connect the included power adapter to the turntable, press the mode button. The turntable will turn on. The indicator will light in red.
- 2.2. Remove the stylus protector from the stylus.
- 2.3. Place the record on the slip mat.
- 2.4. Press the Speed Selector button to switch between 33 and 45 RPM speeds according to the type of record.
- 2.5. Press the START/Stop button once and the platter will play or pause.
- 2.6. Unlock the tonearm clip and set the tonearm lift lever to the up position.
- 2.7. Position the tonearm over the desired location (groove) on the record.
- 2.8. Carefully lower the tonearm on the record by setting the tonearm lift lever to the down position.
- 2.9. Turn up the volume of the turntable as needed.
- 2.10. When you are finished playing the record, raise the tonearm, return it to rest on the arm clip and long press the mode button to turn off the turntable.

3. Pitch Control

- 3.1. The turntable speed can be increased or decreased by approximately 10% by rotating the Pitch Control knob.
- 3.2. To increase the speed, turn the Pitch Control knob clockwise.
- 3.3. To decrease the speed, turn the Pitch Control knob

counter-clockwise.

4. Tone Control

- 4.1. The tone of this turntable could be adjusted by rotating the Tone Control knob.
- 4.2. To be a brighter sound, turn the Tone Control knob clockwise.
- 4.3. To be a deeper sound, turn the Tone Control knob counter-clockwise.

NOTE:

1. If the silent pause time between each track is longer than 3 minute, the platter will stop spinning automatically to avoid damaging the record. The indicator light will be red. To resume operation, press the START button.
2. If the felt mat gets dirty, it can easily scratch the record, so remove the felt mat periodically and wipe off any dust.
3. To prevent the record from scratches and warping, remove it after use.
4. Do not use a disk stabilizer.

AUX-IN Operation

This turntable includes an auxiliary audio signal input jack for connecting external audio devices like MP3 players, CD players, and older, non-dockable iPods so you can listen to your external source through the turntable's speakers.

1. Use an audio cable (not included) with one 3.5 mm stereo connection on each end of the cable.
2. Plug one end into the AUX-IN jack on the turntable and the other end to the Line Out jack of the audio device.
3. Power on the turntable and audio device. The indicator light of turntable is red.
4. **Press the MODE button again, the indicator light of turntable**

turns green. It's AUX-IN mode.

5. The volume level can be controlled through the turntable. Operate all the functions on the auxiliary device as usual.

NOTE:

1. Make sure the tone arm is securely locked to avoid any damage.
2. When you are done, don't forget to turn off the power on the turntable and your external device.

Bluetooth Operation

1. Connect the included power adapter to the turntable and press the mode button, the indicator will light in red.
2. Press the mode button twice to Bluetooth mode. The indicator light turns blue and flash quickly. You will hear an activation sound from the turntable.
3. Turn on the Bluetooth feature of your media device and search for and select "**Lenco LS-430/Lenco LS-440**" to pair the media device and turntable.
4. Once your media device is successfully paired with the turntable, the turntable will play a short confirmation sound.
5. Play and stream music from your media device to the turntable. The indicator light will become solid.

Note: Bluetooth version: 5.0

“This product has a bluetooth **reception** function, **you can not transmit any bluetooth sound with it**: this means that you can receive wirelessly a bluetooth sound signal from an external source like a smartphone.”

Care

Turntable Body

- When the turntable body is dirty or dusty, first disconnect the AC

adapter and then wipe off the dirt and dust with a soft, dry cloth.

- Do not use benzenes, thinners, etc.
- When storing the product for a long time, disconnect the AC adapter from the outlet and wrap the product in plastic; do not allow it to become damp; the drive belt should be removed to prevent unequal stretching.

Stylus Tip

- If dirt and grime are stuck to the stylus tip, clean it with a commercially sold brush.
- We recommend using a stylus cleaner (not included) if the stylus tip is considerably dirty. Clean the stylus tip by moving the brush from the rear to the front of the stylus tip.

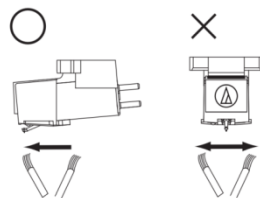

Replacing the Stylus

It's suggested to replace the stylus after 400 hours of use.

Removing the Stylus

- In addition to the deterioration of sound quality, records may also be damaged as the cartridge's stylus tip wears down.
- Be sure to disconnect the product's AC adapter from the outlet.
- When replacing the stylus, hold the headshell and the cartridge body tightly. Rotate the front of the stylus in a forward and down motion.

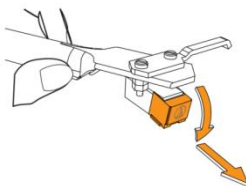

Installing a New Replacement Stylus

1. Mount the new replacement stylus to the cartridge.



2. Lift the stylus up until you hear a click.

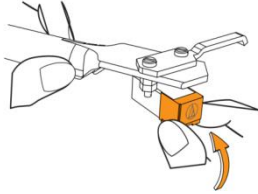

3. Make sure there is no gap between the headshell and the cartridge.

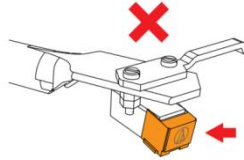
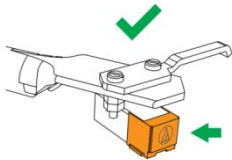

Replacing the Belt

- The belt is a consumable part. Replace the belt if the speed of playback slows down or irregular rotation occurs. As a rule of thumb, we suggest replacing the belt once a year.
- Before replacing the belt, be sure to disconnect the product's AC adapter from the outlet.

1. Remove the slip mat.

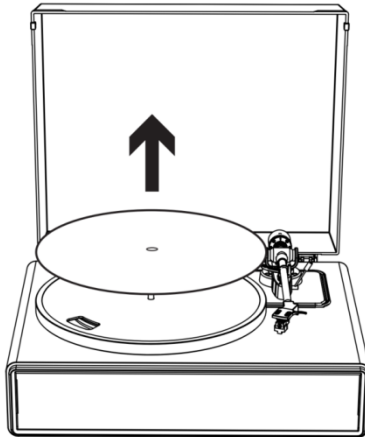

2. Remove the belt from the motor pulley.



3. Remove the main platter and then remove the old belt.

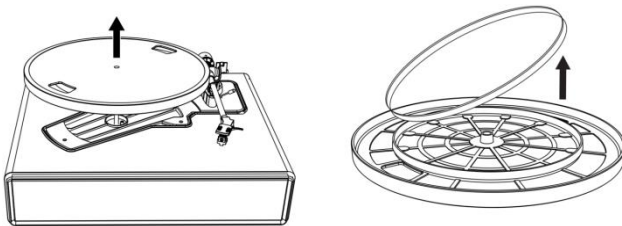

4. Turn the platter over and you will see a raised circle. Loop the new belt along the middle circle.



5. Attach the platter.

Align one of the openings with the position of the brass-colored motor pulley.

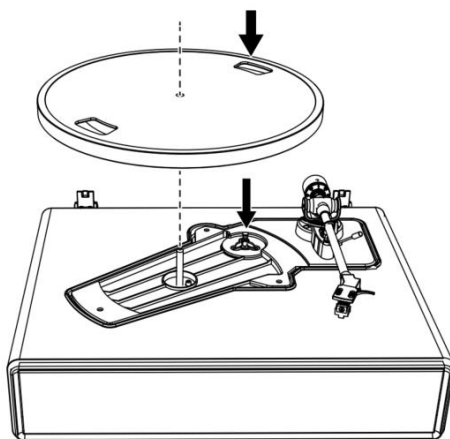

6. Place the belt on the brass-colored motor pulley

Grasp the belt that was attached in step 4 and, while pulling it, place it on the brass motor pulley.

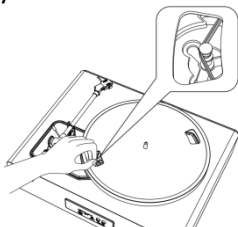

7. Using your hands, slowly rotate the platter ten times in a clockwise direction as shown by the arrow below.

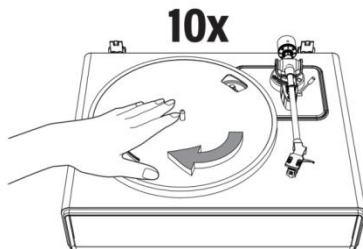

When the Turntable is Moved

Using the product's original packing materials, wrap the turntable in the reverse order from when you unwrapped it. If you do not have the packaging materials, take the following measures:

- After disconnecting the AC adapter from the outlet, remove the felt mat and platter, and then wrap them so that they do not get damaged.
- Attach the protector to the cartridge.
- Use a string or something similar to tie the tonearm to the rest so that it does not become dislodged.
- Wrap the turntable body with paper or a soft cloth so that it does not get damaged.

Troubleshooting

Problem	Solution
The platter does not spin.	<ul style="list-style-type: none"> • Is the AC adapter connected to the outlet? <ul style="list-style-type: none"> - Connect the AC adapter to the outlet. • What's the status of the indicator light? <ul style="list-style-type: none"> - The indicator light is green. That means the turntable is in AUX IN mode. Please press the mode button twice to switch to Turntable mode. - The indicator light is blue. That means the turntable is in Bluetooth mode. Please press the mode button once to switch to Turntable mode. - The red indicator light will indicate Turntable mode. • Has the belt slipped from the platter? <ul style="list-style-type: none"> - Correctly place the belt on the platter. • Is the belt placed on the motor pulley? <ul style="list-style-type: none"> - Check that the belt is placed on the motor pulley (brass-colored) correctly. • Has the belt been damaged? <ul style="list-style-type: none"> - Replace it with a new belt.
The platter spins, but there is no sound from the turntable?	<ul style="list-style-type: none"> • Is the stylus damaged? <ul style="list-style-type: none"> - Check the stylus and replace it, if necessary. It's suggested to replace the stylus after 400 hours of use. • Is the stylus placed correctly on the body of the cartridge? <ul style="list-style-type: none"> - Check the cartridge and adjust it, if necessary.
The stylus skips.	<ul style="list-style-type: none"> • Is the record warped? <ul style="list-style-type: none"> - Check the record. • Is the record scratched? <ul style="list-style-type: none"> - Check the record. • Is the stylus pressure correct? <ul style="list-style-type: none"> - Refer to "Cartridge Tracking Force Adjustment" to readjust the tracking force.
The turntable is making a strange 'howling' sound.	<ul style="list-style-type: none"> • Is the product picking up excessive vibrations from the floor, surfaces of the walls, or nearby speakers? <ul style="list-style-type: none"> - Decrease the vibrations or mount the product on a surface that is not subject to the effects of vibrations. • Is the product mounted on an unstable surface? <ul style="list-style-type: none"> - Check whether the surface on which the product is mounted is suitable.

<p>There is noise when the record is playing.</p>	<ul style="list-style-type: none"> • Is there dust on the cartridge's stylus tip? <ul style="list-style-type: none"> - If dust is stuck to the stylus tip, clean it with a commercially sold brush.
<p>The sound when the record is playing is either too fast or too slow.</p>	<ul style="list-style-type: none"> • Are the speed settings for this product correct? <ul style="list-style-type: none"> - Please select the correct speed for the type of record being played.
<p>Playback speed slows down or there is irregular rotation.</p>	<ul style="list-style-type: none"> • Is the belt stretched out? <ul style="list-style-type: none"> - Replace with a new belt. • Is the belt installed correct? <ul style="list-style-type: none"> - Refer to "Turntable Platter and Belt Setup" to setup the belt.

Specifications

Turntable

Power Supply	AC100-240V, DC output 12V 1500mA
Power Consumption	35W
Turntable Speed	33 1/3, 45 RPM
Output Power (RMS)	40W on Bluetooth mode
Speakers Rating	2 x 15W + 2 x 10W
Dimensions (LxWxH)	17.32"x 14.57"x 7.56"(440 x 370 x 192mm) (lid closed), 15.75"x 16.73"x 18.19" (400 x 425 x 462mm) (lid open)
Weight	13,3lb (6,05kg)

Stylus

Model	Audio-Technica AT3600
Frequency Response	20Hz-20kHz
Channel Balance	<2.5dB
Channel Separation	>18dB
Output Voltage	2.5mV
Recommended Load Resistance	47kΩ
Amplifier Connection	MM (Moving Magnet) - input
Recommended Tracking Force	3.5±0.5g
Weight	0.18oz (5.1 g)

Note: Design and specifications are subject to change without notice.

Power supply adaptor

Manufacturer: BRIGHTPOWER OPTOELECTRONIC TECHNOLOGY CO., LTD

Model number: SW1201500-NM

Use only the power supply listed in the user instructions

Information	Value and and precision
Manufacturers name or trade mark, commercial registration and address	BRIGHTPOWER OPTOELECTRONIC TECHNOLOGY CO., LTD
Model Identifier	SW1201500-NM
Input voltage	100-240V
Input AC frequency	50-60Hz
Output voltage	DC 12V
Output current	1500mA
Output Power	18W
Average active efficiency	85.00%
Efficiency at low load (10%)	83.20%
No load Power consumption	0.1W

1. Guarantee

Lenco offers service and warranty in accordance to European law, which means that in case of repairs (both during and after the warranty period) you should contact your local dealer.

Important note: It is not possible to send products that need repairs to Lenco directly.

Important note: If this unit is opened or accessed by a non-official service center in any way, the warranty expires.

This device is not suitable for professional use. In case of professional use, all warranty obligations of the manufacturer will be voided.

2. Disclaimer

Updates to Firmware and/or hardware components are made regularly. Therefore some of the instruction, specifications and pictures in this documentation may differ slightly from your particular situation. All items described in this guide for illustration purposes only and may not apply to particular situation. No legal right or entitlements may be obtained from the description made in this manual.

3. Disposal of the Old Device



This symbol indicates that the relevant electrical product or battery should not be disposed of as general household waste in Europe. To ensure the correct waste treatment of the product and battery, please dispose them in accordance to any applicable local laws of requirement for disposal of electrical equipment or batteries. In so doing, you will help to conserve natural resources and improve standards of environmental protection in treatment and disposal of electrical waste (Waste Electrical and Electronic Equipment Directive).

4. CE Marking

Hereby, Commaxx B.V. Wiebachstraat 37, 6466 NG Kerkrade, The Netherlands, declares that this product is in compliance with the essential EU directive requirements.

The declaration of conformity may be consulted via techdoc@commaxxgroup.com



5. Service

For more information and helpdesk support, please visit

www.lenco.com

Commaxx B.V. Wiebachstraat 37, 6466 NG Kerkrade, The Netherlands.

OPGELET:

Het gebruik van bedieningen of afstellingen of het uitvoeren van procedures anders dan hierin gespecificeerd, kan leiden tot blootstelling aan gevaarlijke straling.

VOORZORGSMATREGELEN VÓÓR GEBRUIK

NEEM MET DE VOLGENDE INSTRUCTIES IN ACHT:

1. Bedek of blokkeer geen van de ventilatieopeningen. Als u het apparaat op een schap plaatst, dient u voor (2") vrije ruimte rondom het gehele apparaat te zorgen.
2. Installeer in overeenstemming met de meegeleverde gebruikshandleiding.
3. Houd het apparaat uit de buurt van warmtebronnen zoals radiatoren, kachels, fornuizen, kaarsen en andere warmtegenererende producten of open vuur. Het apparaat kan alleen worden gebruikt in gematigde klimaten. Extreem koude of warme omgevingen dienen te worden vermeden. Bedrijfstemperatuur tussen 0° en 35°C.
4. Gebruik het apparaat niet in de buurt van krachtige magnetische velden.
5. Elektrostatische ontlading kan de normale werking van dit apparaat verstoren. In dit geval kunt u het apparaat gewoon resetten en opnieuw starten volgens de gebruiksaanwijzingen. Wees voorzichtig tijdens bestandsoverdracht en voer dit uit in een omgeving zonder statische interferentie.
6. Waarschuwing! Steek geen voorwerpen in het product via de ventilatie- of andere openingen. Er is hoge spanning aanwezig in het product en als u er een voorwerp insteekt, kan dat tot elektrische schokken en/of kortsluiting van de interne onderdelen leiden. Laat om dezelfde reden geen water of vloeistof op het product terecht komen.

7. Gebruik het apparaat niet in natte of vochtige ruimtes zoals badkamers, keukens met veel stoom of in de buurt van zwembaden.
8. Stel het apparaat niet bloot druppels of spetters en zorg ervoor dat er geen met vloeistof gevulde voorwerpen, zoals vazen, op of in de buurt van het apparaat worden geplaatst.
9. Gebruik dit apparaat niet als er condensatie kan optreden. Wanneer het apparaat in een warme en vochtige kamer wordt gebruikt, dan kunnen er waterdruppeltjes of condensatie binnenin het apparaat worden gevormd waardoor het apparaat mogelijk niet meer goed werkt; houd en apparaat 1 of 2 uur op UIT staan voordat u de voeding weer inschakelt: het apparaat dient droog te zijn voordat deze stroom ontvangt.
10. Al is dit apparaat met de grootste zorg vervaardigd en meerdere keren gecontroleerd voordat deze de fabriek verlaat, is het toch mogelijk dat er problemen optreden, zoals bij alle elektrische apparaten. Als u rook, overmatige warmteontwikkeling of andere onverwachte verschijnselen constateert, dient u onmiddellijk de stekker uit het stopcontact te trekken.
11. Dit apparaat moet van stroom worden voorzien door een bron zoals gespecificeerd op het nominale specificatielabel. Als u niet zeker weet welk type stroomvoorziening in uw huis wordt gebruikt, neem dan contact op met uw dealer of het plaatselijke energiebedrijf.
12. Houd uit de buurt van dieren. Sommige dieren knauwen graag aan voedingskabels.
13. Gebruik een zachte, droge doek om het apparaat schoon te maken. Gebruik geen oplosmiddelen of vloeistoffen op benzinebasis.
U kunt een vochtige doek met verdund schoonmaakmiddel gebruiken om hardnekkige vlekken te verwijderen.
14. De leverancier is niet verantwoordelijk voor schade of verlies van gegevens veroorzaakt door storing, misbruik, modificatie van het apparaat of vervanging van de batterij.

15. Zorg ervoor de verbinding niet te verbreken terwijl het apparaat bezig is met formatteren of bestandsoverdracht. Gegevens kunnen anders corrupt of verloren raken.
16. Als het apparaat een USB-afspeelfunctie heeft, moet de USB-geheugenstick rechtstreeks in het apparaat worden gestoken. Gebruik geen USB-verlengsnoer, omdat deze interferentie kan veroorzaken waardoor uw gegevens verloren kunnen gaan.
17. Het nominale specificatielabel is te vinden op het onder- of achterpaneel van het apparaat.
18. Dit product is niet bestemd voor gebruik door personen (waaronder kinderen) met verminderde fysieke, zintuiglijke of mentale capaciteiten, of met een tekort aan kennis en ervaring, tenzij een persoon verantwoordelijk voor hun veiligheid toezicht houdt of instructies heeft gegeven voor het correcte gebruik van het apparaat.
19. Dit product is uitsluitend bedoeld voor niet-professioneel gebruik en niet voor commercieel of industrieel gebruik.
20. Zorg ervoor dit apparaat op een stabiele plek te plaatsen. Beschadigingen veroorzaakt door het gebruik van dit apparaat in een onstabiele positie, trillingen of schokken of door het niet opvolgen van andere waarschuwingen of voorzorgsmaatregelen beschreven in deze gebruikshandleiding, worden niet gedekt door de garantie.
21. Verwijder nooit de behuizing van dit apparaat.
22. Plaats dit apparaat nooit op andere elektrische apparatuur.
23. Houd plastic zakken uit de buurt van kinderen.
24. Gebruik alleen uitbreidingen/accessoires gespecificeerd door de fabrikant.
25. Laat alle reparaties over aan bevoegd onderhoudspersoneel. Reparatie is vereist wanneer het apparaat op enigerlei wijze is beschadigd, zoals een beschadigde voedingskabel of stekker, wanneer vloeistof is gemorst of voorwerpen in het apparaat zijn

gevallen, wanneer het apparaat is blootgesteld aan regen of vocht, niet normaal functioneert of is gevallen.

26. Langdurige blootstelling aan harde geluiden van persoonlijke muzikspelers kan leiden tot tijdelijk of permanent gehoorverlies.
27. Als het product wordt geleverd met een voedingskabel of AC-stroomadapter:
 - Als er problemen optreden, koppel de AC-voedingskabel dan los en laat reparaties over aan bevoegd personeel.
 - Niet op de stroomadapter gaan staan of deze indrukken. Wees zeer voorzichtig, vooral in de buurt van de stekkers en waar de kabel uit het apparaat komt. Plaats geen zware voorwerpen op de stroomadapter, om beschadiging ervan te voorkomen. Houd het gehele apparaat buiten bereik van kinderen! Wanneer kinderen met de voedingskabel spelen, kunnen zij ernstig letsel oplopen.
 - Koppel dit apparaat los tijdens onweer of wanneer deze voor een lange periode niet wordt gebruikt.
 - Het stopcontact moet in de buurt van de apparatuur zijn geïnstalleerd en eenvoudig te bereiken zijn.
 - Zorg ervoor stopcontacten of verlengsnoeren niet te overbelasten. Overbelasting kan tot brand of elektrische schokken leiden.
 - Apparaten met een klasse 1 constructie moeten worden aangesloten op een stopcontact met een beschermende aardeverbinding.
 - Apparaten met een klasse 2 constructie vereisen geen aardeverbinding.
 - Houd altijd de stekker vast wanneer u deze uit het stopcontact trekt. Trek niet aan de voedingskabel. Dit kan anders een kortsluiting veroorzaken.
 - Gebruik geen beschadigde voedingskabel of stekker of een los stopcontact. Dit kan anders leiden tot brand of elektrische schokken.

28. Als het product een afstandsbediening met knoop-/celbatterijen bevat of daarmee wordt geleverd:

Waarschuwing:

- "Batterij niet inslikken, gevaar op chemische brandwonden" of soortgelijke werking.
- [De afstandsbediening meegeleverd met] Dit product bevat een knoop-/celbatterij. Als de batterij wordt ingeslikt, kan deze in slechts 2 uur ernstige en zelfs fatale interne brandwonden veroorzaken.
- Houd zowel nieuwe als verbruikte batterijen uit de buurt van kinderen.
- Als het batterijvak niet goed sluit, gebruik het product dan niet langer en houd het uit de buurt van kinderen.
- Als u denkt dat batterijen zijn ingeslikt of in een lichaamsdeel zijn geplaatst, dient u onmiddellijk medische hulp in te roepen.

29. Waarschuwing m.b.t. het gebruik van batterijen:

- Risico op ontploffing als de batterij incorrect is geïnstalleerd. Vervang alleen door hetzelfde of een gelijkwaardig type.
- Stel de batterij niet bloot aan extreem hoge of lage temperaturen of een lage luchtdruk op grote hoogte tijdens gebruik, opslag of transport.
- Vervanging van een batterij door een incorrect type kan leiden tot een ontploffing of de lekkage van ontvlambare vloeistoffen of gas.
- Verwijdering van een batterij in vuur of een hete oven of het mechanisch verpletteren of snijden van een batterij kan leiden tot een ontploffing.
- Laat een batterij nooit achter in omgevingen met extreem hoge temperaturen, anders kan dit leiden tot een ontploffing of de lekkage van ontvlambare vloeistoffen of gas.

- Stel een batterij nooit bloot aan een extreem lage luchtdruk, anders kan dit leiden tot een ontploffing of de lekkage van ontvlambare vloeistoffen of gas.
- Houd rekening met de impact op het milieu bij het afdanken van batterijen.

INSTALLATIE

- Pak alle onderdelen uit en verwijder het beschermende materiaal.
 - Sluit het apparaat niet aan op het lichtnet voordat de correcte netspanning is geverifieerd en alle andere aansluitingen tot stand zijn gebracht.
- * **Deze instructies gelden alleen voor producten met een voedingskabel of AC-stroomadapter.**

Productbeschrijving

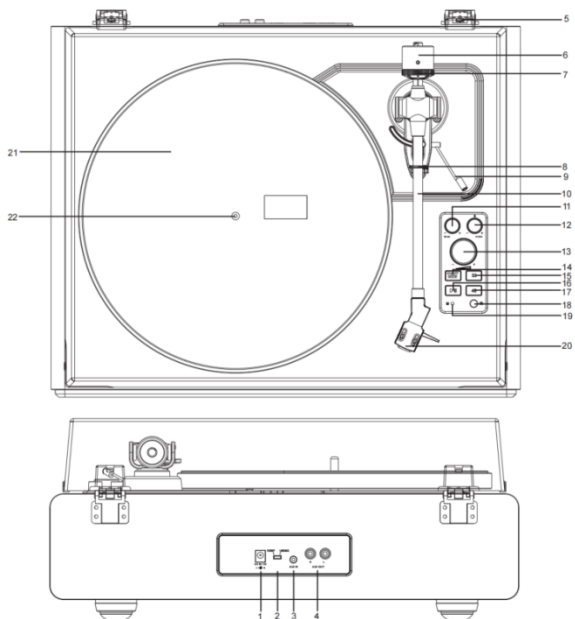

- | | |
|-----------------------------------|--------------------------|
| 1. DC-ingang | 12. Pitchregeling |
| 2. Schakelaar phono & lijnuitgang | 13. Volumeregeling |
| 3. AUX-ingang | 14. AAN/UIT/functieknop |
| 4. Phono- en AUX-uitgangen | 15. 33 1/3-toerenknop |
| 5. Scharnier van deksel | 16. START-/STOPknop |
| 6. Contragewicht | 17. 45-toerenknop |
| 7. Naalddrukkalibratie | 18. Hoofdtelefoonuitgang |
| 8. Toonarmhouder | 19. Indicator |
| 9. Toonarmhendel | 20. Cartridge |
| 10. Toonarm | 21. Draaiplateau |
| 11. Toonregeling | 22. Draaispindel |

Inbegrepen voorwerpen

Controleer voordat u de platenspeler installeert de inhoud van de verpakking om er zeker van te zijn dat alle onderstaande onderdelen aanwezig zijn en geen zichtbare schade vertonen. Bewaar de originele verpakkingsmaterialen voor eventuele inruil of retour.

1. Platenspeler
2. Stroomadapter
3. Deksel
4. Slipmat
5. Draaiplateau met riem
6. Contragewicht
7. Naalddrukkalibratie
8. 45-toerenadapter
9. Gebruikshandleiding

De platenspeler installeren

- . Monteer de platenspeler op een vlak oppervlak.
- . Monteer de platenspeler niet naast voorwerpen zoals luidsprekers om de effecten van trillingen en akoestische druk te voorkomen.
- . De platenspeler kan statische radiosignalen oppikken als u deze naast een radio plaatst. Probeer de platenspeler daarom uit de buurt van radio's te houden.
- . Als de platenspeler zich in de buurt van apparatuur (mobiele telefoon, enz.) bevindt die sterke radiogolven uitzendt, kan er ruis optreden.

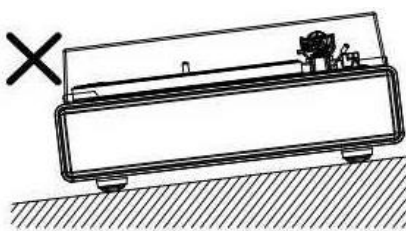
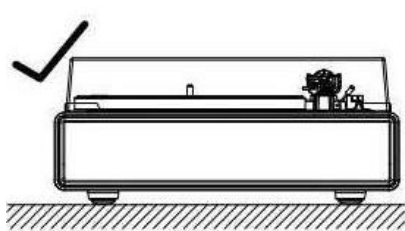

Het deksel installeren

Plaats de scharnierhouders van het deksel op de scharnieren van de platenspeler.

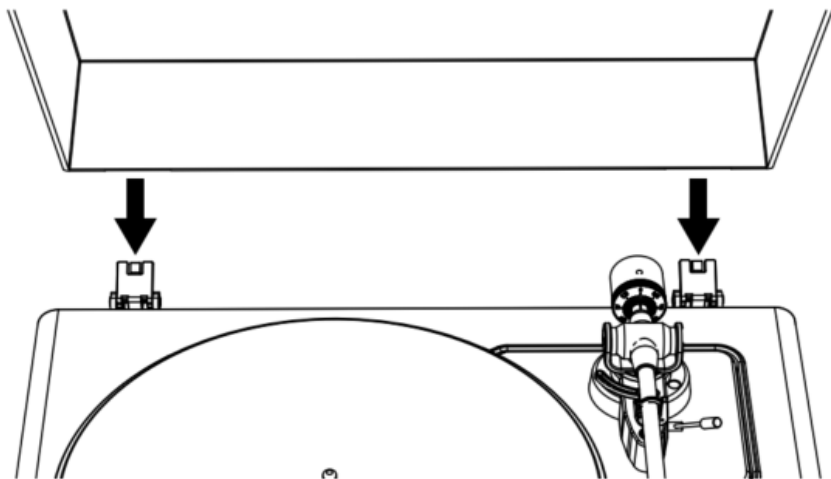

Het draaiplateau en de riem opstellen

1. Houd de platenspeler ondersteboven en controleer de positie van de riem.

Zorg ervoor dat de aandrijfriem in het midden van de cirkel is gelust. Een aandrijfriem die te hoog of te laag in deze cirkel zit, kan eraf vallen of dat de snelheid onstabiel maken.



2. Zet het draaiplateau op de spindel.

Zorg ervoor dat het draaiplateau volledig op de spindel is geplaatst.

3. Plaats de riem op de motorpoelie.

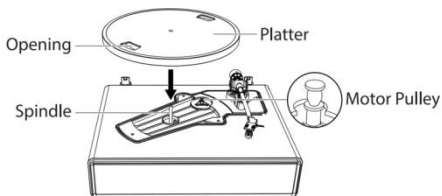

EN	NL
Opening	Opening
Spindle	Spindel
Platter	Draaiplateau
Motor Pulley	Motorpoelie

Pas een van de openingen van het draaiplateau op de motorpoelie en, terwijl u aan beide uiteinden van het rode lint trekt dat aan de riem is bevestigd, plaats de riem op de motorpoelie, zoals aangegeven in het diagram. Zorg er hierbij voor de riem niet te verdraaien.

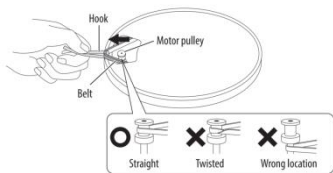

EN	NL
Hook	Haak
Motor pulley	Motorpoelie
Belt	Riem
Straight	Recht
Twisted	Verdraaid
Wrong location	Verkeerde plek

4. Verwijder het rode lint uit de riem.

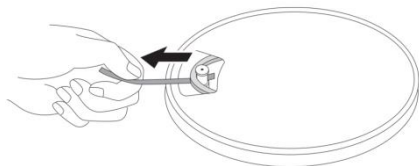

Het draaiplateau draaien

1. Draai het plateau langzaam tien keer handmatig rechtsonder (Figuur 1).
2. Deze stap is bedoeld om het automatische mechanisme te resetten, eventuele kronkels in de riem te elimineren en ervoor te zorgen dat de riem soepel langs de aandrijfrand aan de onderkant van het draaiplateau loopt.
3. Plaats de slipmat bovenop het draaiplateau. Zorg ervoor dat het logo op de mat naar boven wijst (Figuur 2).

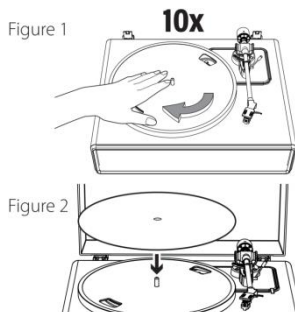

EN	NL
Figure 1	Figuur 1
Figure 2	Figuur 2

Naalddrukkalibratie

Het meegeleverde contragewicht is geschikt voor cartridges met een gewicht tussen 3,0-6,0 g.

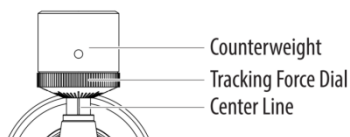

EN	NL
Counterweight	Contragewicht
Tracking Force Dial	Naalddrukkalibratie
Center Line	Middellijn

1. Duw en draai het contragewicht voorzichtig op de achterkant van de toonarm (met de draaiknop naar de voorkant van de platenspeler gericht).
2. Trek de bescherming recht naar voren om te verwijderen.

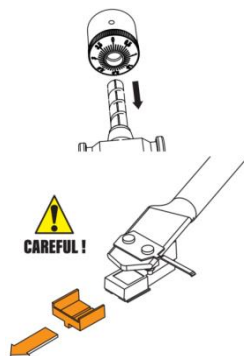

OPMERKING: Als u een neerwaartse kracht uitoefent, kan de naald losraken van de behuizing. Er is slechts een lage volume-uitvoer als de naald is losgeraakt of op het punt staat los te raken, raadpleeg dus "De naald vervangen" om de naald weer correct te bevestigen.

EN	NL
CAREFUL!	VOORZICHTIG!

3. Verwijder de binder en ontgrendel de toonarm.
4. Laat de toonarmhendel zakken en houd de naald in de ruimte tussen de toonarmsteun en het draaiplateau.
5. Draai het contragewicht voorzichtig totdat de toonarm een neutrale balans heeft. De toonarm moet terugkeren naar deze gebalanceerde positie als deze omhoog of omlaag wordt bewogen. Deze afstelling moet voorzichtig worden uitgevoerd.

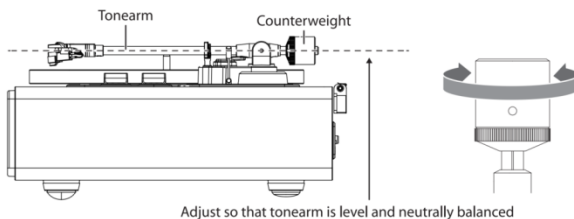

EN	NL
Tonearm	Toonarm
Counterweight	Contragewicht
Adjust so that tonearm is level and neutrally balanced	Stel zodanig af dat de toonarm waterpas en neutraal in balans zit

6. Zodra de toonarm correct is uitgebalanceerd, plaatst u de toonarm terug in zijn steun. Draai, zonder de positie van het contragewicht te verplaatsen, voorzichtig aan de naalddrukknop totdat de nul in lijn staat met de zwarte middellijn aan de achterkant van de toonarm. Controleer of de toonarm nog steeds neutraal in balans zit.

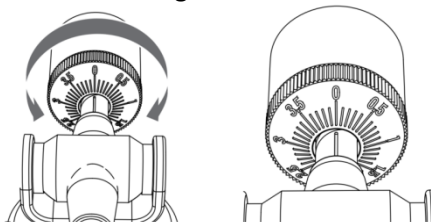

7. Draai ten slotte het contragewicht en de naalddrukknop samen linksom (gezien vanaf de voorkant) om de naalddruk aan te passen volgens de aanbevelingen van de fabrikant van de cartridge.

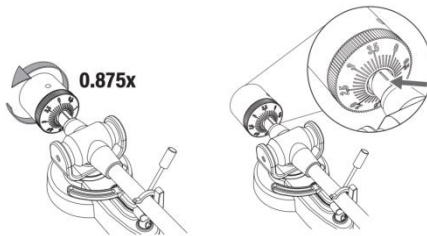

Opmerking: Elke marking op de schaal vertegenwoordigt 0,1g. De aanbevolen naalddruk voor de in de fabriek geïnstalleerde cartridge is $3,5g \pm 0,5g$. Draai voorzichtig aan de naalddrukknop. Stop met draaien zodra "3.5" gecentreerd is over de zwarte lijn aan de bovenkant van de toonarm.

Aansluiting op externe luidsprekers met RCA-audiokabel

Deze platenspeler is voorzien van 4 ingebouwde luidsprekers en een ingebouwde phono-versterker.

Ga als volgt te werk als u uw eigen versterker of luidsprekers wilt gebruiken:

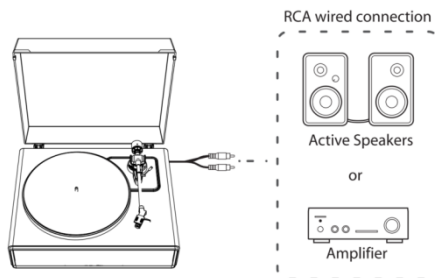

EN	NL
RCA wired connection	Bedrade RCA-aansluiting
Active Speakers	Actieve luidsprekers
or	of
Amplifier	Versterker

OPMERKING: Om het beste geluid te krijgen, raden wij u aan om het volume van de platenspeler op een minimaal niveau te in te stellen. De audio van de platenspeler wordt vervolgens afgespeeld via uw eigen versterker, luidsprekers, enz.

1. De voorversterkerschakelaar instellen

Dit product heeft een ingebouwde phono-versterkerfunctie. U kunt het product zelfs gebruiken als u geen phono-versterker of aansluitbare apparatuur met een ingebouwde phono-versterker hebt.

Gebruik de voorversterkerschakelaar om de uitgang in te stellen, zoals hieronder weergegeven.

Aansluitbare apparatuur in gebruik	Positie van de voorversterkerschakelaar	Waar de RCA-audiokabel wordt aangesloten
Apparaat met phono-ingang	PHONO	Phono-ingang en aardeklem van aansluitbare apparatuur
Apparaat zonder phono-ingang	LIJN	AUX- of lijningang van aansluitbare apparatuur

OPMERKING: De RCA-aansluitingen zijn niet ontworpen om rechtstreeks te worden aangesloten op passieve/niet-aangedreven luidsprekers in de LIJN-modus. Er zal geen geluid klinken wanneer aangesloten op passieve luidsprekers.

2. Het apparaat aansluiten

Stel de voorversterkerschakelaar correct in en sluit de RCA-audiokabel aan op een ingang die compatibel is met de aansluitbare apparatuur die u gebruikt (versterker, actieve luidsprekers, enz.).

- De rode aansluiting van de RCA-audiokabel is voor het rechter kanaal (R) en de witte aansluiting voor het linker kanaal (L).

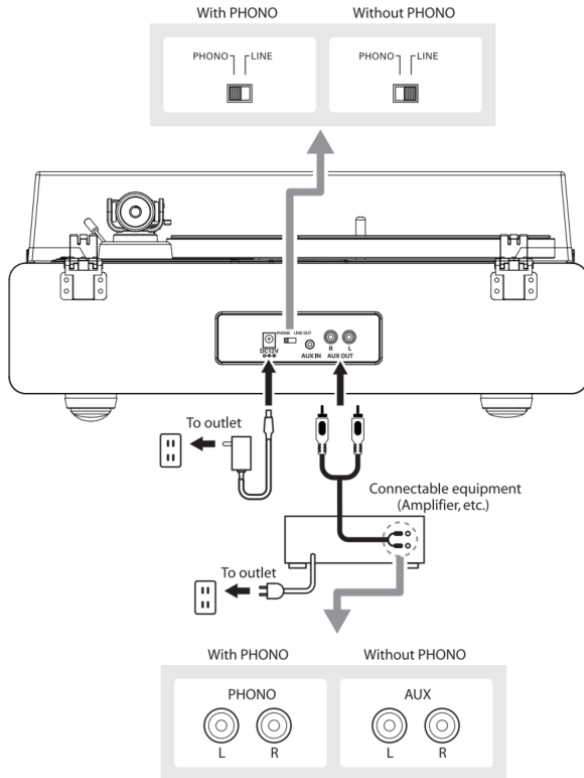

EN	NL
With PHONO	Met PHONO
Without PHONO	Zonder PHONO
PHONO	PHONO
LINE	LIJN
TO outlet	Naar stopcontact

Connectable equipment (Amplifier, etc.)	Aansluitbare apparatuur (versterker, enz.)
To outlet	Naar stopcontact
With PHONO	Met PHONO
Without PHONO	Zonder PHONO
PHONO	PHONO
AUX	AUX

Aansluiting op netvoeding

1. Steek de DC-stekker van de AC-adapterkabel in de DC INPUT-aansluiting aan de achterzijde van de platenspeler.
2. Steek de AC-adapter in een normaal stopcontact.

OPMERKING: Steek de AC-stroomadapter niet in een stopcontact voordat de platenspeler volledig in elkaar is gezet. Controleer voordat u de platenspeler inschakelt nogmaals alle aansluitingen om er zeker van te zijn dat deze correct en stevig zijn. Schakel de platenspeler altijd uit voordat u de stroom aansluit of loskoppelt.

Automatische uitschakelfunctie

De platenspeler zal na 20 minuten inactiviteit automatisch **uitschakelen**.

De indicator zal dan uitschakelen.

Druk **nogmaals** op de knop AAN/UIT om weer in te schakelen.

Een plaat afspelen

1. Voordat u een plaat afspeelt

1.1. Trek de bescherming recht naar voren om te verwijderen.

OPMERKING: Als u een neerwaartse kracht uitoefent, kan de naald losraken van de behuizing. Er is slechts een lage volume-uitvoer als de naald is losgeraakt of op het punt staat los te raken, raadpleeg dus "De naald vervangen" om de naald weer correct te bevestigen.

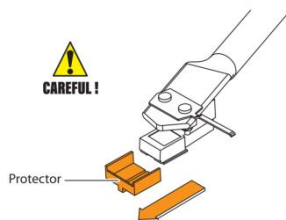

EN	NL
CAREFUL!	VOORZICHTIG!
Protector	Bescherming

1.2. Leg de plaat op de vilten mat zodat het middengat is afgestemd op de spindel.

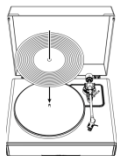

2. De platenspeler bedienen

Verlaag eerst voldoende het volume van de versterker en speakers.

1. Sluit de meegeleverde stroomadapter aan op de platenspeler en druk op de MODE-knop. De platenspeler zal inschakelen. De indicator zal rood oplichten.
2. Verwijder de naaldbescherming van de naald.
3. Leg de plaat op de slipmat.
4. Gebruik de toerenknop om te wisselen tussen 33 en 45 toeren, afhankelijk van het type plaat.

- 2.5. Druk eenmaal op de knop START/STOP en het draaiplateau zal beginnen te draaien of worden gepauzeerd.
- 2.6. Ontgrendel de toonarmklem en zet de toonarmhendel in de stand omhoog.
- 2.7. Plaats de toonarm boven de gewenste plek (groef) op de plaat.
- 2.8. Laat de toonarm voorzichtig op de plaat zakken door de toonarmhendel op de stand omlaag in te stellen.
- 2.9. Verhoog naar wens het volume van de platenspeler.
- 2.10. Wanneer u klaar bent met het spelen van de plaat, tilt u de toonarm op, plaatst u deze terug op de armsteun en houdt u de MODE-knop ingedrukt om de platenspeler uit te schakelen.

3. Pitchregeling

- 3.1. De snelheid van de platenspeler kan worden met ongeveer 10% worden verhoogd of verlaagd door de Pitchknop te draaien.
- 3.2. Draai de Pitchknop rechtsom om de snelheid te verhogen.
- 3.3. Draai de Pitchknop linksom om de snelheid te verlagen.

4. Toonregeling

- 4.1. De toon van deze platenspeler kan worden aangepast door de Toonknop te draaien.
- 4.2. Draai de Toonknop rechtsom voor een meer helder geluid.
- 4.3. Draai de Toonknop linksom voor een dieper geluid.

OPMERKING:

1. Als de stille pauzetijd tussen tracks langer is dan 3 minuten, stopt het draaiplateau automatisch met draaien om beschadiging van de plaat te voorkomen. De indicator zal rood branden. Druk op de knop START om het afspelen te hervatten.
2. Als de vilten mat vuil is geworden, kan deze gemakkelijk krassen op de plaat veroorzaken. Verwijder de vilten mat dus regelmatig en veeg al het stof weg.
3. Verwijder de plaat na gebruik om krassen en vervorming te voorkomen.
4. Gebruik geen plaatstabilisator.

AUX-IN gebruiken

Deze platenspeler is voorzien van een aux-audiosignaalingang voor het aansluiten van externe audioapparatuur zoals mp3-spelers, cd-spelers en oudere, niet-dockbare iPods, zodat u naar uw externe bron kunt luisteren via de luidsprekers van deze platenspeler.

1. Gebruik een audiokabel (niet meegeleverd) met een 3,5 mm stereo-aansluiting aan beide uiteinden van de kabel.
2. Steek het ene uiteinde in de AUX-ingang op de platenspeler en het andere uiteinde in de lijnuitgang van het audioapparaat.
3. Schakel zowel de platenspeler als het audioapparaat in. De indicator van de platenspeler zal rood branden.
4. **Druk nogmaals op de MODE-knop en de indicator van de platenspeler springt op groen. Dit betekent dat de AUX--ingangsmodus actief is.**
5. Het volumeniveau kan via de platenspeler worden geregeld. Gebruik alle functies op het externe apparaat zoals gewoonlijk.

OPMERKING:

1. Zorg ervoor dat de toonarm goed is vergrendeld om schade te voorkomen.
2. Als u klaar bent, vergeet dan niet om de platenspeler en uw externe apparaat weer uit te schakelen.

Bluetooth gebruiken

1. Sluit de meegeleverde stroomadapter aan op de platenspeler en druk op de MODE-knop, de indicator zal rood oplichten.
2. Druk tweemaal op de MODE-knop om de Bluetooth-modus te openen. De indicator zal snel blauw beginnen te knipperen. De platenspeler zal een activeringsgeluid laten horen.
3. Schakel de Bluetooth-functie van uw media-apparaat in, zoek naar "**Lenco LS-430/Lenco LS-440**" en selecteer deze naam om het media-apparaat met de platenspeler te koppelen.
4. Zodra uw media-apparaat succesvol is gekoppeld met de platenspeler, laat de platenspeler een kort bevestigingsgeluid horen.
5. Gebruik uw media-apparaat om muziek naar de platenspeler te streamen en af te spelen. De indicator zal constant beginnen te branden.

Opmerking: Bluetooth-versie: 5.0

"Dit product heeft een **Bluetooth-ontvangstfunctie, u kunt er geen Bluetooth-geluid mee sturen**: dit betekent dat u draadloos een Bluetooth-geluidssignaal kunt ontvangen van een externe bron zoals een smartphone."

Onderhoud

Platenspelerbehuizing

- Als de behuizing van de platenspeler vuil of stoffig is geworden, koppelt u eerst de AC-adapter los en veegt u vervolgens het vuil en stof weg met een zachte, droge doek.
- Gebruik geen benzeen, verdunners, enz.
- Als u het product voor langere tijd opbergt, koppelt u de AC-adapter los van het stopcontact en wikkelt u het product in plastic; laat het niet vochtig worden; de aandrijfriem moet worden verwijderd om ongelijke strekking te vermijden.

Naaldpunt

- Als er vuil aan de punt van de naald zit, reinigt u deze met een commercieel verkrijgbaar borsteltje.
- We raden aan om een naaldreiniger te gebruiken (niet meegeleverd) als de naaldpunt erg vuil is. Reinig de naaldpunt door het borsteltje van achteren naar voren over de naaldpunt te bewegen.

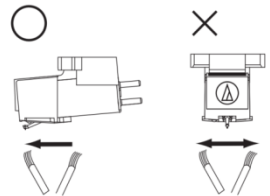

De naald vervangen

Het wordt aanbevolen om de naald na 400 uren gebruik te vervangen.

De naald verwijderen

- Naast verslechtering van de geluidskwaliteit, kunnen platen ook beschadigd raken doordat de naaldpunt van de cartridge verslijt.
- Zorg ervoor de AC-adapter van het product los te koppelen van het stopcontact.
- Houd bij het vervangen van de naald de naaldhouder en cartridgebehuizing stevig vast. Draai de voorkant van de naald in een voorwaartse en neerwaartse beweging.

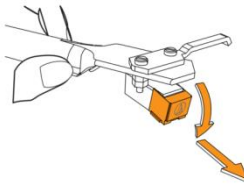

Een nieuwe vervangingsnaald installeren

1. Monteer de nieuwe vervangingsnaald aan de cartridge.

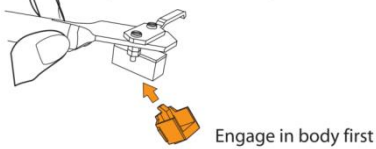

EN	NL
Engage in body first	Klik eerst in de behuizing

2. Til de naald op totdat u een klik hoort.

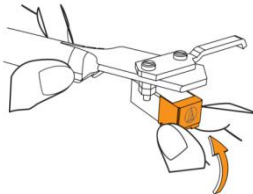

3. Zorg ervoor dat er geen speling is tussen de naaldhouder en cartridge.

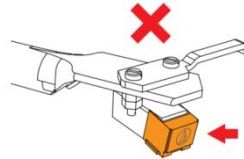
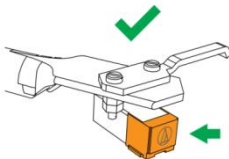

De riem vervangen

- De riem is een verbruiksartikel. Vervang de riem als de afspeelsnelheid vertraagt of het plateau onregelmatig draait. De riem moet doorgaans eens per jaar worden vervangen.
- Zorg ervoor de AC-adapter van het product los te koppelen van het stopcontact voordat u de riem vervangt.

1. Verwijder de slipmat.

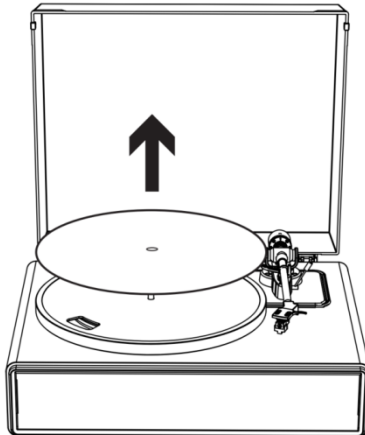

2. Haal de riem van de motorpoelie af.



3. Verwijder het hoofdplateau en verwijder vervolgens de oude riem.

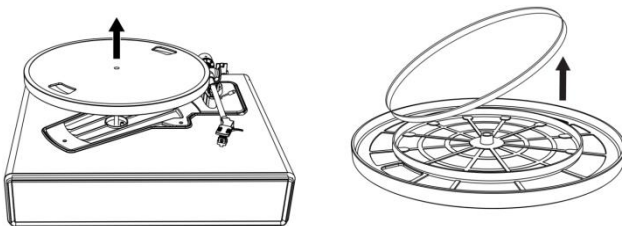

4. Draai het plateau om en u zult een opgeheven cirkel zien. Lus de nieuwe riem rondom de middelcirkel.

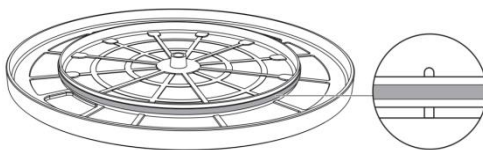

5. Installeer het draaiplateau.

Pas een van de openingen op de positie van de koperkleurige motorpoelie.

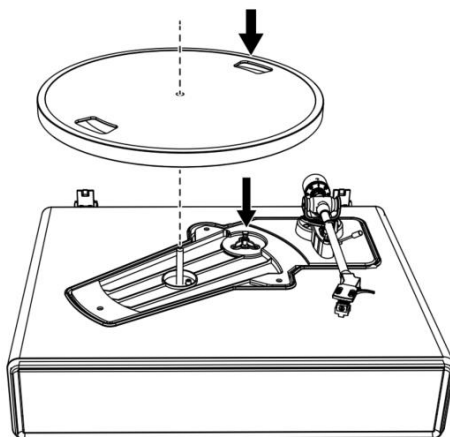

6. Plaats de riem op de koperkleurige motorpoelie

Pak de riem vast die in stap 4 was bevestigd en plaats deze, terwijl u eraan trekt, op de koperen motorpoelie.



7. Draai het plateau met de hand langzaam tien linksom, zoals aangegeven door het onderstaande pijltje.

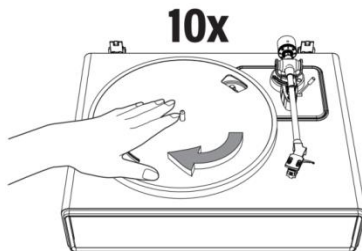

Wanneer de platenspeler wordt getransporteerd

Gebruik het originele verpakkingsmateriaal van het product en omwikkel de platenspeler in de omgekeerde volgorde van het uitpakken. Ga als volgt te werk als u de verpakkingsmaterialen niet hebt:

- Nadat u de AC-adapter uit het stopcontact hebt getrokken, verwijdert u de vilten mat en het draaiplateau en wikkelt u deze in zodat ze niet beschadigd raken.
- Bevestig de bescherming op de cartridge.
- Gebruik een touwtje of iets dergelijks om de toonarm aan de steun vast te maken, zodat deze niet losraakt.
- Wikkel de behuizing van de platenspeler in papier of een zachte doek zodat deze niet beschadigd raakt.

Probleemoplossing

Probleem	Oplossing
Het plateau draait niet.	<ul style="list-style-type: none"> • Is de AC-adapter aangesloten op het stopcontact? <ul style="list-style-type: none"> - Sluit de AC-adapter aan op het stopcontact. • Wat is de status van de indicator? <ul style="list-style-type: none"> - De indicator brandt groen. Dat betekent dat de platenspeler op de AUX IN-modus is ingesteld. Druk tweemaal op de MODE-knop om te veranderen in de platenspelermodus. - De indicator brandt blauw. Dat betekent dat de platenspeler op de Bluetooth-modus is ingesteld. Druk eenmaal op de MODE-knop om te veranderen in de platenspelermodus. - Een rode indicator betekent dat de platenspelermodus is geselecteerd. • Is de riem van het draaiplateau gegleden? <ul style="list-style-type: none"> - Plaats de riem correct op het draaiplateau. • Is de riem op de motorpoelie geplaatst? <ul style="list-style-type: none"> - Controleer of de riem correct op de motorpoelie (koperkleurig) is geplaatst. • Is de riem beschadigd? <ul style="list-style-type: none"> - Vervang deze door een nieuwe riem.
Het plateau draait, maar er klinkt geen geluid uit de platenspeler?	<ul style="list-style-type: none"> • Is de naald beschadigd? <ul style="list-style-type: none"> - Controleer de naald en vervang indien nodig. Het wordt aanbevolen om de naald na 400 uren gebruik te vervangen. • Is de naald correct op de behuizing van de cartridge geplaatst? <ul style="list-style-type: none"> - Controleer de naald en stel af indien nodig.
De naald slaat over.	<ul style="list-style-type: none"> • Is de plaat vervormd? <ul style="list-style-type: none"> - Controleer de plaat. • Is de plaat bekrast? <ul style="list-style-type: none"> - Controleer de plaat. • Is de naalddruk correct? <ul style="list-style-type: none"> - Zie "Naalddrukcalibratie" om de naalddruk opnieuw in te stellen.
De platenspeler maakt een vreemd 'huilend' geluid.	<ul style="list-style-type: none"> • Neemt het product overmatige trillingen op van de vloer, muuropervlakken of luidsprekers in de buurt? <ul style="list-style-type: none"> - Verlaag de vibratie of installeer het product op een oppervlak dat geen trillingen opvangt. • Is het product op een onstabiel oppervlak gemonteerd? <ul style="list-style-type: none"> - Controleer of de oppervlakte waarop het product is gemonteerd geschikt is.

<p>Er is ruis tijdens het spelen van een plaat.</p>	<ul style="list-style-type: none"> • Zit er stof op de naaldpunt van de cartridge? <ul style="list-style-type: none"> - Als er vuil aan de punt van de naald zit, reinigt u deze met een commercieel verkrijgbaar borsteltje.
<p>Het geluid tijdens het spelen van een plaat is te snel of te traag.</p>	<ul style="list-style-type: none"> • Zijn de toereninstellingen voor dit product correct? <ul style="list-style-type: none"> - Selecteer de juiste toeren voor het type plaat dat wordt afgespeeld.
<p>De afspeelsnelheid vertraagt of het plateau draait onregelmatig.</p>	<ul style="list-style-type: none"> • Is de riem uitgerekt? <ul style="list-style-type: none"> - Vervang door een nieuwe riem. • Is de riem correct geïnstalleerd? <ul style="list-style-type: none"> - Zie “Het draaiplateau en de riem opstellen” om de riem te corrigeren.

Specificaties Platenspeler

Voeding	AC100-240 V, DC-uitgang 12 V 1500 mA
Stroomverbruik	35 W
Draaisnelheid	33 1/3, 45 toeren
Uitgangsvermogen (RMS)	40 W in Bluetooth-modus
Nominaal luidsprekervermogen	2 x 15 W + 2 x 10 W
Afmetingen (LxBxH)	440 x 370 x 192mm (17,32"x 14,57"x 7,56") (deksel gesloten), 400 x 425 x 462mm (15,75"x 16,73"x 18,19") (deksel geopend)
Gewicht	6,05kg (13,3lb)

Naald

Model	Audio-Technica AT3600
Frequentierespons	20 Hz-20 kHz
Kanaalbalans	<2,5 dB
Kanaalscheiding	>18 dB
Uitgangsspanning	2,5 mV
Aanbevolen belastingsweerstand	47 kΩ
Versterkeraansluiting	MM (bewegende magneet) - ingang
Aanbevolen naaldruk	3,5±0,5 g
Gewicht	5,1 g (0,18 oz)

Opmerking: Ontwerp en specificaties kunnen zonder kennisgeving worden gewijzigd.

Stroomadapter

Fabrikant: BRIGHTPOWER OPTOELECTRONIC TECHNOLOGY CO., LTD

Modelnummer: SW1201500-NM

Gebruik uitsluitend de voeding vermeld in de gebruikshandleiding.

Informatie	Waarde en precisie
Naam of handelsmerk, handelsregistratie en adres van fabrikant	BRIGHTPOWER OPTOELECTRONIC TECHNOLOGY CO., LTD
Model-ID	SW1201500-NM
Ingangsspanning	100-240 V
AC-ingangsfrequentie	50-60 Hz
Uitgangsspanning	DC 12 V
Uitgangsstroom	1500 mA
Uitgangsvermogen	18 W
Gemiddelde actieve efficiëntie	85,00%
Efficiëntie bij lage belasting (10%)	83.20%
Stroomverbruik bij nullast	0,1W

1. Garantie

Lenco verleent service en garantie in overeenstemming met de Europese wetgeving, wat betekent dat u bij reparaties (zowel tijdens als na de garantieperiode) contact dient op te nemen met uw lokale dealer.

Belangrijke opmerking: Het is niet mogelijk om te repareren producten direct naar Lenco te sturen.

Belangrijke opmerking: Als dit apparaat op enigerlei wijze wordt geopend door de gebruiker of een niet-officieel servicecentrum, komt de garantie te vervallen.

Dit apparaat is niet geschikt voor professioneel gebruik. In het geval professioneel gebruik, komen alle garantieverplichtingen van de fabrikant te vervallen.

2. Disclaimer

Er worden regelmatig updates voor de firmware en/of hardwarecomponenten uitgegeven. Daarom kunnen sommige instructies, specificaties en afbeeldingen in deze documentatie enigszins afwijken van uw specifieke situatie. Alle items beschreven in deze handleiding, zijn alleen bestemd ter illustratie en zijn mogelijk niet van toepassing op een bepaalde situatie. Aan de beschrijving in deze handleiding kunnen geen wettelijke rechten of aanspraken worden ontleend.

3. Het oude apparaat afdanken



Dit symbool geeft aan dat het betreffende elektrische product of de batterij in Europa niet als algemeen huishoudelijk afval mag worden afgevoerd. Om ervoor te zorgen dat het product en de batterij op de juiste manier worden verwerkt, dient u deze af te danken in overeenstemming met de toepasselijke lokale wetgeving met betrekking tot de verwijdering van elektrische apparatuur of batterijen. U helpt hierdoor natuurlijke hulpbronnen te behouden en de normen voor milieubescherming bij de behandeling en verwijdering van elektrisch afval te verbeteren (richtlijn afgedankte elektrische en elektronische apparatuur).

4. CE-markering

Commaxx B.V. Wiebachstraat 37, 6466 NG Kerkrade, Nederland, verklaart hierbij dat dit product in overeenstemming is met de essentiële vereisten van EU-richtlijnen.

De verklaring van conformiteit is te vinden op techdoc@commaxxgroup.com



5. Service

Bezoek voor meer informatie en helpdeskondersteuning

www.lenco.com

Commaxx B.V. Wiebachstraat 37, 6466 NG Kerkrade, Nederland.

ACHTUNG:

Eine andere als die hier beschriebene Benutzung der Bedienelemente oder Einstellung oder Durchführung von Abläufen kann zu einem gefährlicher Strahlung ausgesetzt werden führen.

VORSICHTSMASSNAHMEN VOR DER BENUTZUNG

BEFOLGEN SIE IMMER FOLGENDE ANWEISUNGEN:

1. Blockieren oder bedecken Sie keine Lüftungsöffnungen. Wenn Sie das Gerät auf ein Regal stellen, lassen Sie um das gesamte Gerät 5 cm (2") freien Platz.
2. Stellen Sie das Gerät entsprechend den Anweisungen der mitgelieferten Bedienungsanleitung auf.
3. Halten Sie das Gerät von Hitzequellen wie Radiatoren, Heizern, Öfen, Kerzen oder anderen hitzeerzeugenden Produkten oder offenen Flammen fern. Das Gerät darf nur bei gemäßigttem Klima verwendet werden. Sehr kalte oder heiße Umgebungen sind zu vermeiden. Die Betriebstemperatur liegt zwischen 0 °C und 35 °C.
4. Meiden Sie bei der Benutzung des Produkts die Nähe starker Magnetfelder.
5. Elektrostatische Entladungen können die normale Benutzung dieses Geräts stören. Sollte dies geschehen, führen Sie einfach einen Reset aus und starten Sie dann das Gerät entsprechend den Anweisungen dieser Bedienungsanleitung neu. Gehen Sie besonders bei Datenübertragungen mit dem Gerät vorsichtig um und führen Sie diese nur in einer antielektrostatischen Umgebung aus.
6. Warnung! Niemals Gegenstände durch die Lüftungsschlitze oder Öffnungen in das Gerät stecken. In diesem Gerät fließt Hochspannung und das Hineinstecken von Gegenständen kann zu elektrischem Schock und/oder Kurzschluss interner elektrischer Bauteile führen. Spritzen/Gießen Sie aus dem gleichen Grund kein Wasser oder Flüssigkeiten auf das Gerät.

7. Benutzen Sie das Gerät nicht in nasser oder feuchter Umgebung wie Bad, Dampfküche oder in der Nähe von Schwimmbecken.
8. Das Gerät darf weder Tropf- noch Spritzwasser ausgesetzt werden und es dürfen keine mit Flüssigkeit gefüllten Behälter wie z. B. Vasen auf das Gerät oder in der Nähe des Gerätes gestellt werden.
9. Benutzen Sie das Gerät nicht, wenn Kondensation entstehen kann. Wenn Sie das Gerät in einem warmen feuchten Raum mit Dampf benutzen, dann können Wassertropfen oder Kondensation in das Gerät eindringen und u. U. zu Fehlfunktionen des Geräts führen. Schalten Sie in diesem Fall das Gerät für 1 – 2 Stunden aus, bevor Sie es erneut einschalten, wobei Sie darauf achten sollten, dass das Gerät vollständig getrocknet ist, bevor Sie es wieder einschalten.
10. Obwohl dieses Gerät unter größter Sorgfalt hergestellt und vor Auslieferung mehrmals überprüft wurde, können trotzdem wie bei jedem anderen elektrischen Gerät auch Probleme auftauchen. Trennen Sie das Gerät bei Rauchentwicklung, starker Hitzeentwicklung oder jeder anderen unnatürlichen Erscheinung sofort vom Stromnetz.
11. Dieses Gerät ist durch eine Stromquelle wie auf dem Typenschild angegeben zu betreiben. Halten Sie bei Unsicherheiten über die Art Ihrer Stromversorgung in Ihrer Wohnung Rücksprache mit Ihrem Händler oder Ihrer Stromzuliefererfirma.
12. Halten Sie das Gerät von Haustieren fern. Einige Nagetiere lieben es, an Netzkabeln zu nagen.
13. Benutzen Sie für die Reinigung ein weiches und trockenes Tuch. Benutzen Sie niemals Lösungsmittel oder Flüssigkeiten auf Ölbasis.
Benutzen Sie zum Entfernen hartnäckiger Flecken ein feuchtes Tuch mit mildem Reinigungsmittel.
14. Der Hersteller haftet nicht für Beschädigungen oder Datenverluste durch Fehlfunktion, Zweckentfremdung oder Modifikation des Geräts oder durch das Wechseln der Batterie.

15. Unterbrechen Sie die Verbindung nicht während einer Formatierung oder einer Datenübertragung. Bei Unterbrechung drohen Datenverlust und Datenbeschädigung.
16. Wenn das Gerät eine USB-Wiedergabefunktion besitzt, dann stecken Sie den USB-Stick direkt in das Gerät. Verwenden Sie kein USB-Verlängerungskabel, weil die erhöhte Störungsanfälligkeit zu Datenverlust führen kann.
17. Das Typenschild befindet sich an der Unter- oder Rückseite des Gerätes.
18. Dieses Gerät ist nicht zur Benutzung durch Personen (einschließlich Kinder) mit physischen, sensorischen oder mentalen Beeinträchtigungen oder ohne ausreichender Erfahrung vorgesehen, es sei denn, sie werden durch eine verantwortliche Person beaufsichtigt oder wurden in die ordnungsgemäße Bedienung des Gerätes durch eine für ihre Sicherheit verantwortlichen Person eingewiesen.
19. Dieses Produkt ist nur für den nicht-professionellen Gebrauch und nicht für gewerbliche oder industrielle Zwecke bestimmt.
20. Stellen Sie sicher, dass das Gerät in einer stabilen Position aufgestellt ist. Schäden, die durch Verwendung dieses Produkts in einer instabilen Position, durch Vibrationen, Stöße oder Nichtbeachtung der anderen in diesem Handbuch enthaltenen Warnungen und Sicherheitsmaßnahmen entstehen, werden nicht durch die Garantie abgedeckt.
21. Entfernen Sie niemals das Gehäuse dieses Geräts.
22. Stellen Sie dieses Gerät niemals auf andere elektrische Geräte.
23. Halten Sie Kinder von den Plastiktüten fern.
24. Benutzen Sie nur vom Hersteller spezifizierte Erweiterungen/Zubehörteile.

25. Lassen Sie alle Wartungs-/Reparaturarbeiten von qualifiziertem Servicepersonal ausführen. Reparatur/Wartung wird notwendig, wenn das Gerät in irgendeiner Weise wie beispielsweise am Netzkabel oder am Netzstecker beschädigt wurde oder wenn Flüssigkeit in das Gerät gelangt ist bzw. Gegenstände in das Gerät gefallen sind, das Gerät Regen oder Feuchtigkeit ausgesetzt war, es heruntergefallen ist oder nicht ordnungsgemäß funktioniert.
26. Langes Hören lauter Töne aus einem Musikgerät kann zum zeitweiligen oder permanenten Hörverlust führen.
27. Wenn zum Lieferumfang des Produkts ein Netzkabel oder ein Netzadapter gehört:
 - Wenn irgendwelche Probleme auftreten, dann trennen Sie das Gerät vom Stromnetz und setzen Sie sich anschließend mit einer qualifizierten Fachkraft in Verbindung.
 - Treten Sie nicht auf den Netzadapter und klemmen Sie ihn auch nicht ein. Seien Sie besonders im näheren Bereich des Netzsteckers und an der Stelle vorsichtig, an der das Netzkabel aus dem Gerät herausgeführt wird. Stellen Sie keine schweren Gegenstände auf den Netzadapter, weil er dadurch beschädigt werden kann. Halten Sie das gesamte Gerät außerhalb der Reichweite von Kindern! Durch Spielen mit dem Netzkabel können sie sich ernsthafte Verletzungen zuziehen.
 - Trennen Sie das Gerät während eines Gewitters oder bei längerer Nichtbenutzung vom Stromnetz.
 - Die Netzsteckdose muss sich in der Nähe des Geräts befinden und einfach zu erreichen sein.
 - Überlasten Sie Steckdosen und Verlängerungsleitungen nicht. Eine Überlastung kann zu Brandgefahr bzw. Stromschlag führen.
 - Geräte der Schutzklasse 1 müssen Sie an eine Netzsteckdose mit Schutzleiter anschließen.
 - Geräte der Schutzklasse 2 benötigen keinen Schutzleiteranschluss.

- Halten Sie den Netzstecker in der Hand, wenn Sie ihn aus der Netzsteckdose ziehen. Ziehen Sie ihn nicht durch Zerren am Kabel heraus. Das kann zu einem Kurzschluss führen.
 - Verwenden Sie weder ein beschädigtes Netzkabel noch einen beschädigten Netzstecker oder eine lockere Steckdose. Missachtung kann zu Brand oder Stromschlag führen.
28. Wenn das Produkt mit einer Fernbedienung mit Batterien/Knopfzellen geliefert wird oder das Produkt eine derartige Fernbedienung umfasst:
Warnung:
- Die Batterie nicht einnehmen – Verätzungsgefahr!
 - Die mit diesem Produkt mitgelieferte Fernbedienung enthält eine Knopfzelle. Das Verschlucken der Batterie kann innerhalb von nur 2 Stunden zu schwersten inneren Verbrennungen mit Todesfolge führen.
 - Halten Sie neue und gebrauchte Batterien von Kindern fern.
 - Falls sich das Batteriefach nicht richtig schließen lässt, dann benutzen Sie das Gerät nicht mehr und halten Sie es von Kindern fern.
 - Wenn Sie vermuten, dass Batterien verschluckt oder in eine Körperöffnung eingeführt worden sind, dann suchen Sie umgehend eine/-n Ärztin/Arzt auf.
29. Warnhinweise bzgl. der Verwendung von Batterien:
- Es besteht Explosionsgefahr, wenn die Batterien nicht ordnungsgemäß ersetzt werden. Tauschen Sie die Batterie nur gegen eine Batterie des gleichen Typs aus.
 - Die Batterie darf während der Benutzung, Aufbewahrung oder des Transports weder sehr hohen oder sehr niedrigen Temperaturen noch niedrigem Luftdruck in großen Höhenlagen ausgesetzt werden.
 - Die Ersetzung der Batterie mit einem falschen Batterietyp kann zum Explodieren der Batterie oder zum Entweichen

von entflammbarem Gas oder Auslaufen von entflammbarer Flüssigkeit aus der Batterie führen.

- Die Entsorgung der Batterie in Feuer oder einem heißen Ofen oder das mechanische Zerkleinern oder Zerteilen der Batterie kann zu Explosionen führen.
- Das Verbleiben der Batterie in einer Umgebung mit sehr hohen Temperaturen kann zum Explodieren der Batterie oder zum Entweichen von entflammbarem Gas oder Auslaufen von entflammbarer Flüssigkeit aus der Batterie führen.
- Eine einem sehr niedrigen Luftdruck ausgesetzte Batterie kann explodieren oder es kann aus einer einem sehr niedrigen Luftdruck ausgesetzten Batterie entflammbares Gas entweichen oder entflammbare Flüssigkeit auslaufen.
- Legen Sie besonderes Augenmerk auf den ökologischen Aspekt der Batterieentsorgung.

AUFSTELLEN

- Packen Sie alle Teile aus und entfernen Sie danach die Schutzmaterialien.
 - Schließen Sie das Gerät nicht eher an das Stromnetz an, bevor Sie die Netzspannung überprüft haben und alle anderen notwendigen Verbindungen hergestellt sind.
- * **Diese Anweisungen gelten nur für Produkte mit Netzkabel oder Netzteil.**

Produktbeschreibung

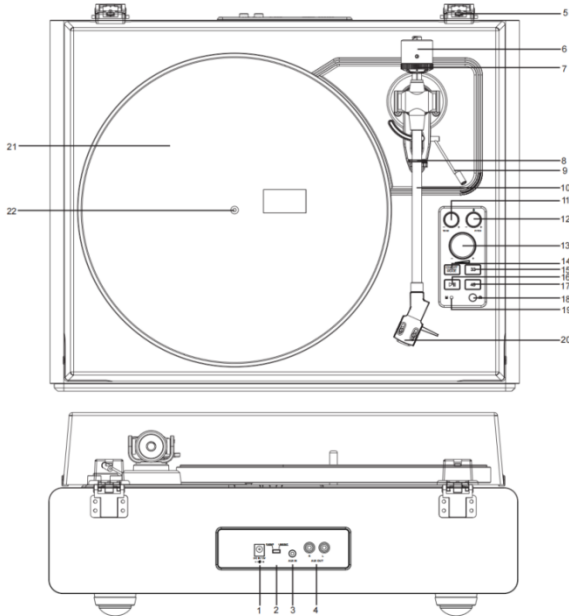

- | | |
|--------------------------------------|--|
| 1. DC-Eingang | 12. Tonhöhenregler |
| 2. Phono- und
Line-Out-Umschalter | 13. Lautstärkeregelung |
| 3. AUX-Eingang | 14. Ein-/Aus-Taste |
| 4. Phono- und
Line-Out-Anschlüsse | 15. 33-1/3-U/min-
Geschwindigkeitstaste |
| 5. Scharnier des Deckels | 16. Start/Stopp-Taste |
| 6. Gegengewicht | 17. 45-U/min-
Geschwindigkeitstaste |
| 7. Auflagekraft-Regler | 18. Kopfhöreranschluss |
| 8. Tonarm-Clip | 19. Anzeige |
| 9. Hebel zum Anheben des
Tonarms | 20. Tonabnehmer-Steckmodul |
| 10. Tonarm | 21. Plattenteller |
| 11. Klangsteuerung | 22. Antriebswelle des
Plattentellers |

Lieferumfang

Prüfen Sie vor Installation des Plattenspielers den Lieferumfang anhand der nachstehenden Liste auf Vollständigkeit sowie auf sichtbare Mängel. Bitte bewahren Sie die Originalverpackung zu Austausch- und Rückgabezwecken auf.

- | | |
|--|--------------------------------|
| 1. Plattenspieler | 7. Schutzkappe für Tonabnehmer |
| 2. Netzteil | 8. 45-U/min-Adapter |
| 3. Plattenspielerdeckel | 9. Bedienungsanleitung |
| 4. Rutschfeste Unterlage für Plattenteller | |
| 5. Plattenteller mit Riemen | |
| 6. Gegengewicht | |

Installation des Plattenspielers

- Stellen Sie den Plattenspieler auf einen ebenen Untergrund.
- Zur Vermeidung der Auswirkungen von Vibrationen und Schalldruck dürfen Sie den Plattenspieler nicht neben Gegenständen wie Lautsprechern aufstellen.
- Der Plattenspieler könnte bei Aufstellung neben einem Radio durch das Funksignal gestört werden. Versuchen Sie daher, den Plattenspieler von Radios fernzuhalten.
- Wenn sich der Plattenspieler in der Nähe von Geräten (Mobiltelefon usw.) befindet, die starke Funkwellen abstrahlen, können Störungen auftreten.

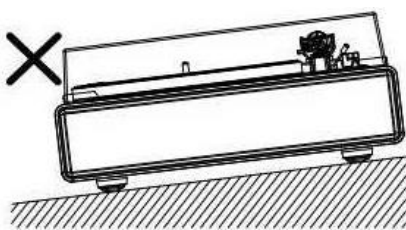
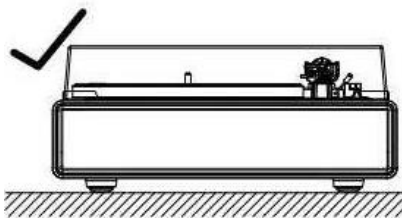

Installation des Deckels

Setzen Sie die Scharnierbuchten des Deckels an den Scharnieren des Plattenspielers ein.

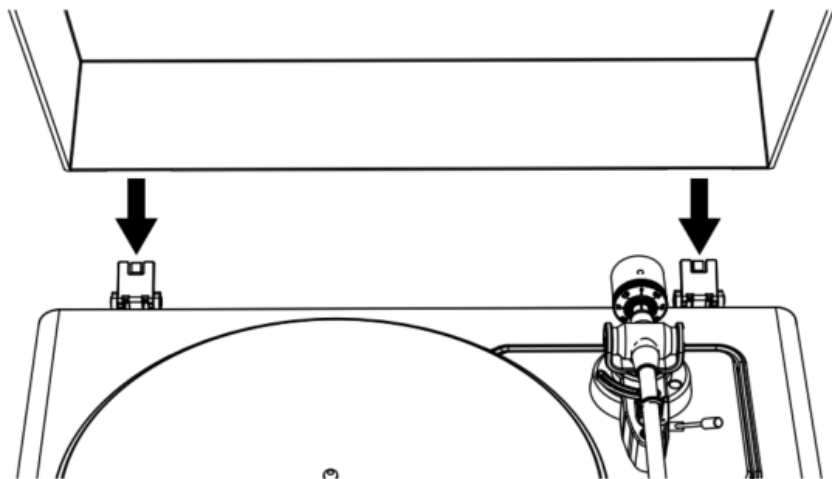

Einrichtung von Plattenteller und Riemen

1. Drehen Sie den Plattenteller um und prüfen Sie die Riemenposition.

Achten Sie darauf, dass der Antriebsriemen um die Mitte gewunden ist. Wenn sich der Antriebsriemen zu hoch oder zu niedrig in diesem Kranz befindet, könnte der Antriebsriemen abfallen oder die Geschwindigkeit wird instabil.



2. Platzieren Sie den Plattenteller auf der Welle.

Achten Sie darauf, dass der Plattenteller vollständig auf der Welle aufliegt.

3. Platzieren Sie den Riemen auf der Motorriemenscheibe.

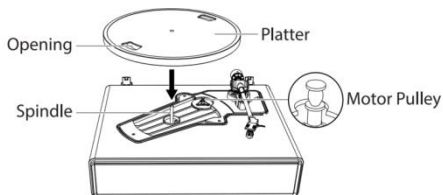

EN	DE
Opening	Öffnung
Spindle	Welle
Platter	Plattenteller
Motor Pulley	Motorriemenscheibe

Richten Sie eine der Plattentelleröffnungen an der Motorriemenscheibe aus. Platzieren Sie den Riemen wie abgebildet auf der Motorriemenscheibe, während Sie beide Enden des roten Bandes am Riemen ziehen. Achten Sie hierbei darauf, den Riemen nicht zu verdrehen.

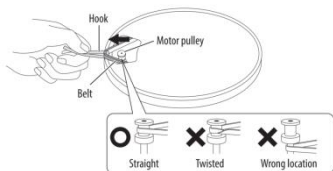

EN	DE
Hook	Haken
Motor pulley	Motorriemenscheibe
Belt	Riemen
Straight	Gerade
Twisted	Verdreht
Wrong location	Falsche Position

4. Entfernen Sie das rote Band vom Riemen.

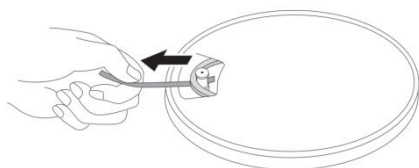

Drehen des Plattentellers

1. Drehen Sie den Plattenteller mit der Hand langsam zehnmal im Uhrzeigersinn (Abbildung 1).
2. Dieser Schritt dient der Rücksetzung des automatischen Mechanismus, wodurch Verdrehungen des Riemens beseitigt werden und sichergestellt wird, dass sich der Riemen reibungslos entlang der Antriebseinfassung an der Unterseite des Plattentellers bewegt.
3. Platzieren Sie die rutschfeste Unterlage auf dem Plattenteller. Das Logo auf der Matte muss nach oben zeigen (Abbildung 2).

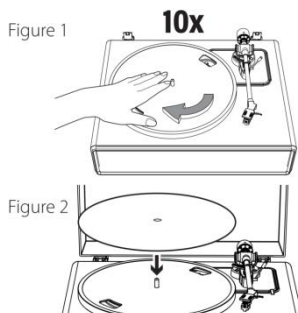

EN	DE
Figure 1	Abbildung 1
Figure 2	Abbildung 2

Anpassung der Auflagekraft des Tonabnehmers

Das mitgelieferte Gegengewicht eignet sich für Tonabnehmer mit einem Gewicht zwischen 3,0 und 6,0 g.

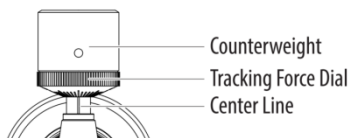

EN	DE
Counterweight	Gegengewicht
Tracking Force Dial	Auflagekraft-Regler
Center Line	Mittellinie

1. Drücken und drehen Sie vorsichtig das Gegengewicht auf der Rückseite des Tonarms (wobei der Regler zur Vorderseite des Plattenspielers zeigt).
2. Ziehen Sie den Schutz zum Entfernen gerade nach vorne.

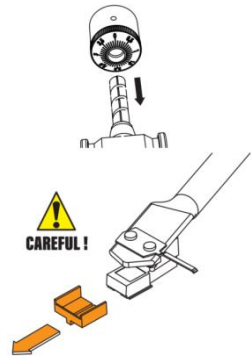

HINWEIS: Wenn Sie Kraft nach unten ausüben, kann sich die Tonabnehmernadel vom Gehäuse lösen. Wenn sich die Tonabnehmernadel vollständig oder auch nur teilweise löst, wird nur eine geringe Lautstärke ausgegeben. Beachten Sie in diesem Fall den Abschnitt „Auswechseln der Tonabnehmernadel“.

EN	DE
CAREFUL!	VORSICHT!

3. Entfernen Sie den Clip und lösen Sie den Tonarm.
4. Senken Sie den Hebel des Tonarms ab und positionieren Sie den Tonabnehmer in der Position zwischen Tonarmauflage und Plattenteller.
5. Drehen Sie das Gegengewicht vorsichtig, bis der Tonarm ausbalanciert ist. Der Tonarm sollte zu dieser ausgeglichenen Position zurückkehren, wenn er nach oben oder unten bewegt wird. Diese Anpassung muss vorsichtig vorgenommen werden.

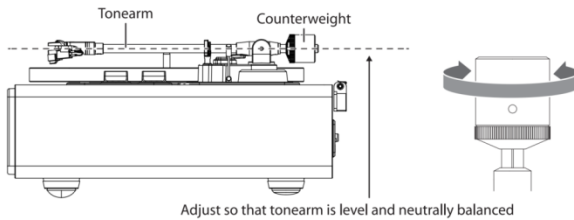

EN	DE
Tonearm	Tonarm
Counterweight	Gegengewicht
Adjust so that tonearm is level and neutrally balanced	Passen Sie den Tonarm so an, dass er waagrecht und ausbalanciert ist.

6. Sobald der Tonarm richtig ausbalanciert ist, legen Sie ihn wieder zurück auf seine Auflage. Drehen Sie den Auflagekraft-Regler vorsichtig, bis die Null an der schwarzen Mittellinie auf der Rückseite des Tonarms ausgerichtet ist. Dabei dürfen Sie die Position des Gegengewichts nicht verändern. Stellen Sie sicher, dass der Tonarm weiterhin ausbalanciert ist.

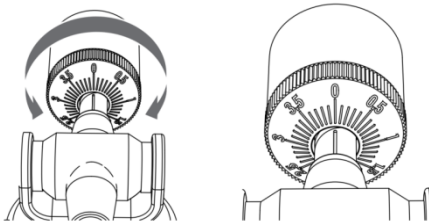

7. Abschließend drehen Sie Gegengewicht und Auflagekraft-Regler gemeinsam gegen den Uhrzeigersinn (von vorne gesehen), um die Auflagekraft entsprechend den Empfehlungen des Herstellers Ihres Tonabnehmers anzupassen.

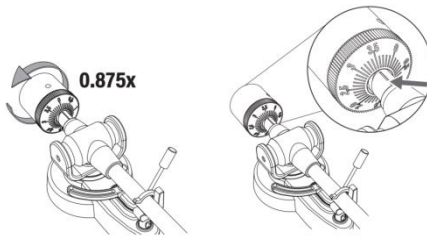

Hinweis: Jede Markierung auf der Skala repräsentiert 0,1 g. Die empfohlene Auflagekraft für den werkseitig installierten Tonabnehmer beträgt $3,5 \text{ g} \pm 0,5 \text{ g}$. Drehen Sie vorsichtig den Auflagekraft-Regler. Stoppen Sie, wenn „3.5“ über der schwarzen Linie an der Oberseite des Tonarms zentriert ist.

Anschluss von externen Lautsprechern über ein Cinch-Audiokabel

Dieser Plattenspieler verfügt über 4 integrierte Lautsprecher und einen integrierten Phono-Verstärker.

Befolgen Sie die nachstehenden Anleitungen, wenn Sie Ihren eigenen Verstärker oder Ihre eigenen Lautsprecher nutzen möchten:

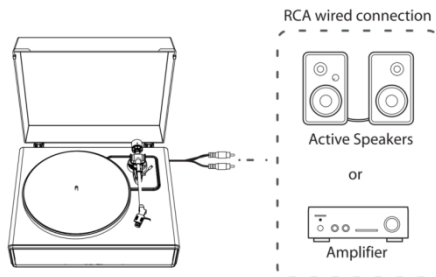

EN	DE
RCA wired connection	Cinch-Kabelanschluss
Active Speakers	Aktive Lautsprecher
or	oder
Amplifier	Verstärker

HINWEIS: Damit Sie den besten Klang erhalten, ist es empfehlenswert, am Plattenspieler eine minimale Lautstärke einzustellen. Anschließend wird der Ton des Plattenspielers über Ihren eigenen Verstärker, Ihre Lautsprecher usw. wiedergegeben.

1. Einstellen des Vorverstärker-Umschalters

Dieses Produkt hat eine integrierte Phono-Verstärker-Funktion. Sie können das Produkt sogar benutzen, wenn Sie keinen Phono-Verstärker und keine anschlussfähigen Geräte mit integriertem Phono-Verstärker haben.

Verwenden Sie den Vorverstärker-Umschalter zum Einstellen der Ausgabe wie nachstehend gezeigt.

Verwendetes anschlussfähiges Gerät	Position des Vorverstärker-Umschalters	Anschlussposition des Cinch-Audiokabels
Gerät mit Phono-Eingang	PHONO	Phono-Eingang und Erdungsanschluss anschlussfähiger Geräte
Gerät ohne Phono-Eingang	LINE	AUX- oder Line-Eingang von anschlussfähigen Geräten

HINWEIS: Die Cinch-Anschlüsse sind nicht darauf ausgelegt, direkt an passiven Lautsprechern/Lautsprechern ohne separate Stromversorgung im Line-Modus angeschlossen zu werden. Bei Anschluss an passiven Lautsprechern wird kein Ton ausgegeben.

2. Anschluss des Geräts

Passen Sie die Einstellungen für den Vorverstärker-Umschalter an und schließen Sie das Cinch-Audiokabel an einem Eingang, der mit dem von Ihnen genutzten anschlussfähigen Gerät kompatibel ist, an (Verstärker, aktive Lautsprecher usw.).

- Der rote Anschluss des Cinch-Audiokabels ist für den rechten (R) Kanal und der weiße Anschluss für den linken (L) Kanal.

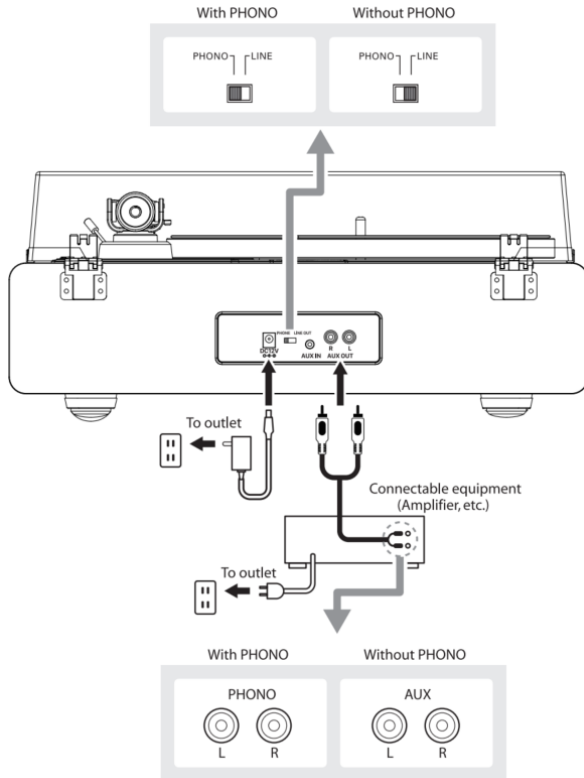

EN	DE
With PHONO	Mit PHONO
Without PHONO	Ohne PHONO
PHONO	PHONO
LINE	LINE
TO outlet	An Steckdose

Connectable equipment (Amplifier, etc.)	Anschlussfähige Geräte (Verstärker usw.)
To outlet	An Steckdose
With PHONO	Mit PHONO
Without PHONO	Ohne PHONO
PHONO	PHONO
AUX	AUX

Netzanschluss

1. Schließen Sie den DC-Stecker des Netzteils am DC-Eingang an der Rückseite des Plattenspielers an.
2. Schließen Sie das Netzteil an eine normale Steckdose an.

HINWEIS: Schließen Sie das Netzteil erst an der Steckdose an, nachdem alle anderen Anschlüsse des Plattenspielers vorgenommen wurden. Prüfen Sie vor Einschalten des Plattenspielers erneut alle Anschlüsse auf korrekten und festen Sitz. Schalten Sie den Plattenspieler vor Anschluss an die oder Trennen von der Stromversorgung immer aus.

Energieverwaltungsfunktion

Der Plattenspieler **schaltet** sich nach 20 Minuten der Inaktivität automatisch aus.

Die Anzeige erlischt.

Drücken Sie zum Fortsetzen des Betriebs **erneut** die Ein-/Aus-Taste.

Wiedergabe einer Schallplatte

1. Vor dem Abspielen einer Schallplatte

1.1. Ziehen Sie den Schutz zum Entfernen gerade nach vorne.

HINWEIS: Wenn Sie Kraft nach unten ausüben, kann sich die Tonabnehmernadel vom Gehäuse lösen. Wenn sich die Tonabnehmernadel vollständig oder auch nur teilweise löst, wird nur eine geringe Lautstärke ausgegeben. Beachten Sie in diesem Fall den Abschnitt „Auswechseln der Tonabnehmernadel“.

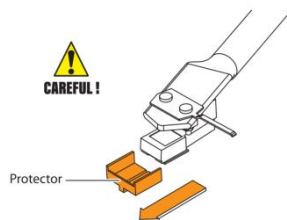

EN	DE
CAREFUL!	VORSICHT!
Protector	Schutz

1.2. Platzieren Sie die Schallplatte so auf der Filzmatte, dass das mittlere Loch mit der Welle ausgerichtet ist.

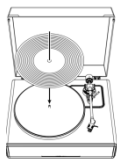

2. Bedienung des Plattenspielers

Reduzieren Sie die Lautstärke von Verstärker und Lautsprechern zunächst ausreichend.

- 1.1. Schließen Sie das mitgelieferte Netzteil am Plattenspieler an und drücken Sie die MODE-Taste. Der Plattenspieler schaltet sich ein. Die Anzeige leuchtet rot.
- 1.2. Entfernen Sie die Schutzkappe der Tonabnehmernadel.
- 1.3. Legen Sie die Schallplatte auf die rutschfeste Unterlage.

- 2.4. Drücken Sie den Geschwindigkeitsumschalter zum Umschalten zwischen 33 und 45 U/min entsprechend der Schallplatte.
- 2.5. Drücken Sie einmal die Start/Stopp-Taste und der Plattenteller startet/unterbricht die Wiedergabe.
- 2.6. Lösen Sie den Tonarm-Clip und heben Sie den Tonarm mit dem Hebel an.
- 2.7. Positionieren Sie den Tonarm über der gewünschten Rille der Schallplatte.
- 2.8. Senken Sie den Tonarm vorsichtig mit dem Hebel auf die Schallplatte ab.
- 2.9. Stellen Sie die Lautstärke des Plattenspielers ein.
- 2.10. Heben Sie am Ende der Schallplatte den Tonarm an, setzen Sie ihn auf der Ablage am Tonarm-Clip ab und halten Sie die MODE-Taste zum Abschalten des Plattenspielers gedrückt.

3. Tonhöhenregler

- 3.1. Die Plattenspieler-Geschwindigkeit kann durch Drehen des Tonhöhenreglers um etwa 10 % erhöht oder verringert werden.
- 3.2. Zum Erhöhen der Geschwindigkeit drehen Sie den Tonhöhenregler im Uhrzeigersinn.
- 3.3. Zum Verringern der Geschwindigkeit drehen Sie den Tonhöhenregler gegen den Uhrzeigersinn.

4. Klangsteuerung

- 4.1. Der Klang dieses Plattenspielers kann durch Drehen der Klangsteuerung angepasst werden.
- 4.2. Zum Einstellen eines helleren Klangs drehen Sie die Klangsteuerung im Uhrzeigersinn.
- 4.3. Zum Einstellen eines tieferen Klangs drehen Sie die Klangsteuerung gegen den Uhrzeigersinn.

HINWEIS:

1. Falls die stille Pause zwischen den Titeln mehr als 3 Minuten beträgt, bleibt der Plattenteller automatisch stehen, damit die Schallplatte nicht beschädigt wird. Die Anzeige wird rot. Drücken Sie zum Fortsetzen des Betriebs die Start-Taste.
2. Wenn die Filzmatte schmutzig wird, kann sie die Schallplatte leicht verkratzen. Daher sollten Sie die Filzmatte regelmäßig entfernen und von Staub befreien.
3. Entfernen Sie die Schallplatte nach der Benutzung, damit sie nicht verkratzt oder sich verformt.
4. Verwenden Sie keinen Stabilisator.

AUX-Eingang

Dieser Plattenspieler besitzt eine AUX-Eingangsbuchse für den Anschluss externer Audiogeräte wie beispielsweise MP3-Player, CD-Player und ältere iPods ohne Bluetooth-Funktion, damit Sie das Audio Ihrer externen Quellen über die Lautsprecher des Plattenspielers genießen können.

1. Schließen Sie das externe Gerät mit Hilfe eines Audiokabels mit 3,5-mm-Stereoklinkensteckern (nicht im Lieferumfang enthalten) an.
2. Stecken Sie einen der Stecker in die AUX-IN-Buchse des Plattenspielers und den anderen Stecker in die Line Out-Buchse Ihres externen Audiogeräts.
3. Schalten Sie den Plattenspieler und das Audiogerät ein. Die Anzeige des Plattenspielers leuchtet rot.
4. **Drücken Sie die MODE-Taste erneut und die Anzeige des Plattenspielers wird grün. Das Gerät befindet sich im AUX-Eingangsmodus.**
5. Den Lautstärkepegel können Sie über den Plattenspieler regeln. Bedienen Sie das externe Audiogerät wie gewohnt.

HINWEIS:

1. Vergewissern Sie sich, dass der Tonarm ordnungsgemäß gesichert ist, um Beschädigungen vorzubeugen.
2. Vergessen Sie nicht, den Plattenspieler und Ihr externes Gerät nach Abschluss der Schritte auszuschalten.

Bluetooth

1. Schließen Sie das mitgelieferte Netzteil am Plattenspieler an und drücken Sie die MODE-Taste. Die Anzeige leuchtet rot.
2. Drücken Sie die MODE-Taste zum Umschalten in den Bluetooth-Modus zweimal. Die Anzeige wird blau und blinkt schnell. Sie hören einen Aktivierungston vom Plattenspieler.
3. Schalten Sie die Bluetooth-Funktion Ihres Mediengerätes ein und suchen Sie nach „**Lenco LS-430/Lenco LS-440**“. **Wählen Sie den Eintrag zur Kopplung von Mediengerät und Plattenspieler aus.**
4. Sobald Ihr Mediengerät erfolgreich mit dem Plattenspieler gekoppelt ist, gibt der Plattenspieler einen kurzen Bestätigungston aus.
5. Sie können Musik von Ihrem Mediengerät über den Plattenspieler wiedergeben oder an diesen streamen. Die Anzeige leuchtet dauerhaft.

Hinweis: Bluetooth-Version: 5.0

„Dieses Produkt besitzt eine Bluetooth-Empfangsfunktion. **Sie können mit diesem Gerät kein Bluetooth-Audio an andere Geräte senden, sondern nur Bluetooth-Audiosignale von externen Signalquellen wie beispielsweise einem Smartphone empfangen.**“

Pflege

Gehäuse

- Wenn das Gehäuse verschmutzt oder staubig ist, trennen Sie zunächst das Netzteil, entfernen Sie dann Staub und Schmutz mit einem weichen, trockenen Tuch.
- Verzichten Sie auf Benzin, Verdüner usw.
- Ziehen Sie bei langfristiger Lagerung des Produktes das Netzteil aus der Steckdose und wickeln Sie das Produkt in Plastik ein. Achten Sie darauf, dass es nicht feucht oder gar nass wird. Der Antriebsriemen sollte zur Vermeidung einer ungleichmäßigen Streckung entfernt werden.

Tonabnehmernadel

- Falls Schmutz an der Tonabnehmernadel haftet, reinigen Sie diese mit einer handelsüblichen Bürste.
- Sie sollten einen Spezialreiniger für Tonabnehmernadeln (nicht im Lieferumfang enthalten) verwenden, falls die Tonabnehmernadel stark verschmutzt ist. Reinigen Sie die Tonabnehmernadel, indem Sie die Bürste von hinten nach vorne bewegen.

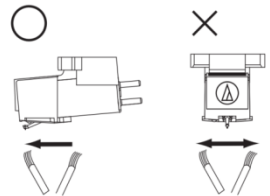

Auswechseln der Tonabnehmernadel

Es wird empfohlen, die Tonabnehmernadel alle 400 Betriebsstunden zu wechseln.

Entfernen der Tonnadel

- Neben der Verringerung der Tonqualität können zudem die Schallplatten beschädigt werden, wenn die Tonabnehmernadel verschleißt.

- Achten Sie darauf, das Netzteil des Produktes aus der Steckdose zu ziehen.
- Halten Sie beim Auswechseln der Tonabnehmernadel den Systemträger und das Steckmodul sicher fest. Drehen Sie die Vorderseite der Tonabnehmernadel in einer nach vorne und nach unten gerichteten Bewegung.

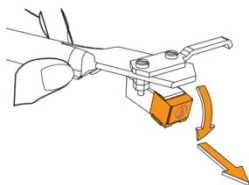

Installieren einer neuen Ersatz-Tonabnehmernadel

1. Montieren Sie die neue Ersatz-Tonabnehmernadel am Tonabnehmer.

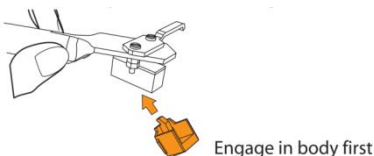

EN	DE
Engage in body first	Zunächst im Systemträger einrasten

2. Drücken Sie die Tonabnehmernadel nach oben, bis Sie hörbar einrastet.

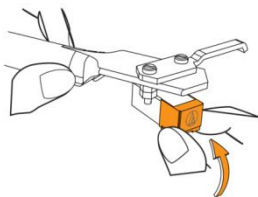

3. Achten Sie darauf, dass sich kein Spalt zwischen Systemträger und Tonabnehmer befindet.

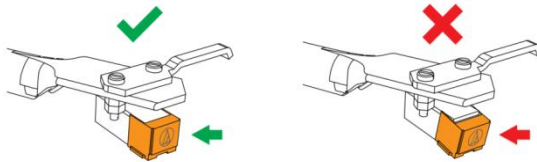

Auswechseln des Riemens

- Der Riemen ist ein Verbrauchsartikel. Wechseln Sie den Riemen, falls sich die Wiedergabegeschwindigkeit verringert oder eine unregelmäßige Drehung auftritt. Als Daumenregel empfehlen wir, den Riemen einmal im Jahr zu wechseln.
- Achten Sie darauf, das Netzteil des Produktes vor Auswechslung des Riemens aus der Steckdose zu ziehen.

1. Entfernen Sie die rutschfeste Unterlage.

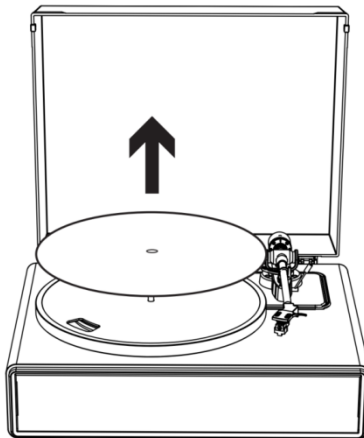

2. Entfernen Sie den Riemen von der Motorriemenscheibe.



3. Entfernen Sie den Plattenteller und entfernen Sie dann den alten Riemen.

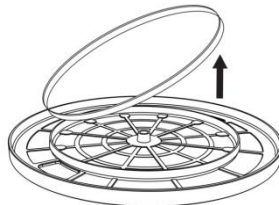
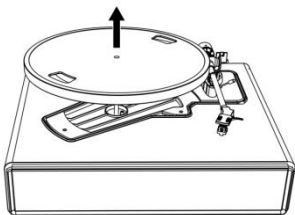

4. Drehen Sie den Plattenteller um und Sie sehen einen erhobenen Kranz. Winden Sie den neuen Riemen entlang des mittleren Kranzes.

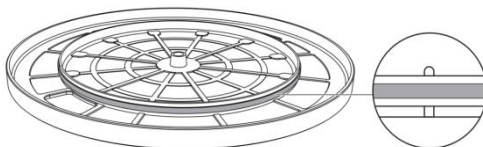

5. **Bringen Sie den Plattenteller an.**

Richten Sie eine der Öffnungen an der Position der messingfarbenen Motorriemenscheibe aus.

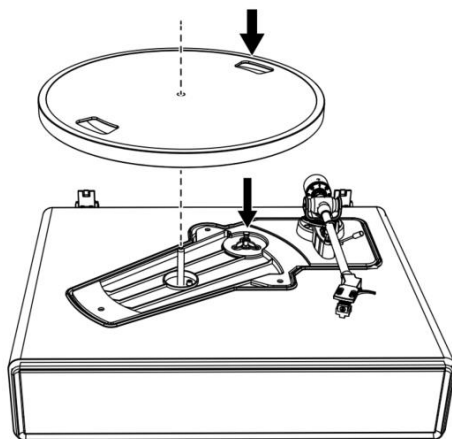

6. **Platzieren Sie den Riemen auf der messingfarbenen Motorriemenscheibe.**

Greifen Sie den in Schritt 4 angebrachten Riemen und platzieren Sie ihn auf der Messing-Motorriemenscheibe, während Sie ihn ziehen.

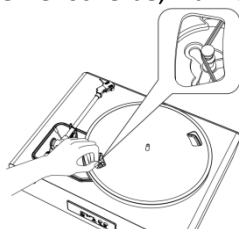

7. Drehen Sie den Plattenteller mit der Hand langsam zehnmal in Pfeilrichtung.

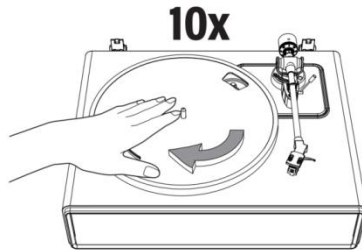

Wenn der Plattenspieler bewegt wird

Verpacken Sie den Plattenspieler in der Originalverpackung, indem Sie die Schritte beim Auspacken in umgekehrter Reihenfolge befolgen. Ergreifen Sie folgende Maßnahmen, falls Sie die Verpackungsmaterialien nicht haben:

- Trennen Sie das Netzteil von der Steckdose, entfernen Sie dann die rutschfeste Unterlage und den Plattenteller und wickeln Sie sie ein, damit sie nicht beschädigt werden.
- Bringen Sie den Schutz am Tonabnehmer an.
- Binden Sie den Tonarm an der Auflage fest, damit er sich nicht löst.
- Wickeln Sie das Gehäuse in Papier oder ein weiches Tuch ein, damit es nicht beschädigt wird.

Problembhebung

Problem	Lösung
Der Plattenteller dreht sich nicht.	<ul style="list-style-type: none">• Ist das Netzteil an die Steckdose angeschlossen?<ul style="list-style-type: none">- Schließen Sie das Netzteil an die Steckdose an.• Welches Status zeigt die Anzeige?<ul style="list-style-type: none">- Die Anzeige ist grün. Das bedeutet, dass sich der Plattenspieler im AUX-Eingangsmodus befindet. Drücken Sie die MODE-Taste zum Umschalten in den Plattenspieler-Modus zweimal.- Die Anzeige ist blau. Das bedeutet, dass sich der Plattenspieler im Bluetooth-Modus befindet. Drücken Sie die MODE-Taste zum Umschalten in den Plattenspieler-Modus einmal.- Die rote Anzeige zeigt den Plattenspieler-Modus an.• Ist der Riemen vom Plattenteller gerutscht?<ul style="list-style-type: none">- Platzieren Sie den Riemen richtig am Plattenteller.• Ist der Riemen auf der Motorriemenscheibe platziert?<ul style="list-style-type: none">- Prüfen Sie, ob der Riemen richtig an der Motorriemenscheibe (messingfarben) platziert.• Wurde der Riemen beschädigt?<ul style="list-style-type: none">- Ersetzen Sie ihn durch einen neuen Riemen.
Der Plattenteller dreht sich, aber der Plattenspieler gibt keinen Ton aus?	<ul style="list-style-type: none">• Ist die Tonabnehmernadel beschädigt?<ul style="list-style-type: none">- Prüfen Sie die Tonabnehmernadel und ersetzen Sie sie bei Bedarf. Es wird empfohlen, die Tonabnehmernadel alle 400 Betriebsstunden zu wechseln.• Ist die Tonabnehmernadel richtig am Systemträger platziert?<ul style="list-style-type: none">- Prüfen Sie den Tonabnehmer und passen Sie ihn bei Bedarf an.
Die Tonabnehmernadel springt.	<ul style="list-style-type: none">• Ist die Schallplatte verformt?<ul style="list-style-type: none">- Prüfen Sie die Schallplatte.• Ist die Schallplatte verkratzt?<ul style="list-style-type: none">- Prüfen Sie die Schallplatte.• Stimmt der Tonnadelaufgedruck?<ul style="list-style-type: none">- Beachten Sie „Anpassung der Auflagekraft des Tonabnehmers“ zur erneuten Anpassung der Auflagekraft.

<p>Der Plattenspieler macht ein starkes heulendes Geräusch.</p>	<ul style="list-style-type: none"> • Ist das Produkt übermäßigen Vibrationen vom Boden, von Wänden oder in der Nähe befindlichen Lautsprechern ausgesetzt? <ul style="list-style-type: none"> - Verringern Sie die Vibrationen oder stellen Sie das Produkt auf einem Untergrund auf, der keinen Vibrationen ausgesetzt ist. • Ist das Produkt auf einem instabilen Untergrund aufgestellt? <ul style="list-style-type: none"> - Prüfen Sie, ob der Untergrund, auf dem das Produkt aufgestellt ist, geeignet ist.
<p>Beim Abspielen einer Schallplatte macht das Gerät zusätzliche Geräusche.</p>	<ul style="list-style-type: none"> • Befindet sich Staub an der Tonabnehmernadel? <ul style="list-style-type: none"> - Reinigen Sie die Tonabnehmernadel mit einer handelsüblichen Bürste, falls sich Staub daran befindet.
<p>Der Ton wird zu schnell oder zu langsam wiedergegeben.</p>	<ul style="list-style-type: none"> • Stimmen die Geschwindigkeitseinstellungen für dieses Produkt? <ul style="list-style-type: none"> - Wählen Sie die richtige Geschwindigkeit für die abgespielte Schallplatte.
<p>Die Wiedergabegeschwindigkeit nimmt ab oder es kommt zu einer ungleichmäßigen Drehung.</p>	<ul style="list-style-type: none"> • Ist der Riemen gestreckt? <ul style="list-style-type: none"> - Ersetzen Sie ihn durch einen neuen Riemen. • Ist der Riemen richtig installiert? <ul style="list-style-type: none"> - Beachten Sie zur Einrichtung des Riemens „Einrichtung von Plattenteller und Riemen“.

Spezifikationen Plattenspieler

Stromversorgung	100 - 240 V/AC, DC-Ausgang 12 V, 1500 mA
Leistungsaufnahme	35 W
Geschwindigkeiten	33 1/3, 45 U/min
Ausgangsleistung (RMS)	40 W im Bluetooth-Modus
Lautsprecherleistung	2 x 15 W + 2 x 10 W
Abmessungen (L x B x H)	440 x 370 x 192 mm (Deckel geschlossen), 400 x 425 x 462 mm (Deckel geöffnet)
Gewicht	6,05 kg

Tonnadel

Modell	Audio-Technica AT3600
Frequenzgang	20 Hz - 20 kHz
Kanalbalance	< 2,5 dB
Kanaltrennung	> 18 dB
Ausgangsspannung	2,5 mV
Empfohlener Lastwiderstand	47 k Ω
Verstärkeranschluss	MM (beweglicher Magnet) - Eingang
Empfohlene Auflagekraft	3,5 \pm 0,5 g
Gewicht	5,1 g

Hinweis: Design und technische Daten können ohne Ankündigung geändert werden.

Netzteil

Hersteller: BRIGHTPOWER OPTOELECTRONIC TECHNOLOGY CO., LTD.

Modellnummer: SW1201500-NM

Benutzen Sie nur die in der Bedienungsanleitung angegebene Stromversorgung

Information	Werte und detaillierte Angaben
Name des Herstellers oder der Handelsmarke, kommerzielle Zulassung und Anschrift	BRIGHTPOWER OPTOELECTRONIC TECHNOLOGY CO., LTD.
Modellidentifikator	SW1201500-NM
Eingangsspannung	100 - 240 V
Wechselstromfrequenz des AC-Eingangs	50 - 60 Hz
Ausgangsspannung	12 V/DC
Ausgangsstrom	1500 mA
Ausgangsleistung	18 W
Durchschnittliche Effizienz bei Normallast	85,00 %
Effizienz bei Niederlast (10 %)	83,20 %
Leistungsaufnahme bei Nulllast	0,1 W

1. Garantie

Lenco bietet Leistungen und Garantien im Einklang mit Europäischem Recht. Setzen Sie sich deshalb im Falle von Reparaturen (sowohl während als auch nach Ablauf der Garantiezeit) mit Ihrem Fachhändler in Verbindung.

Wichtiger Hinweis: Es ist nicht möglich, Produkte für Reparaturen direkt an Lenco zu schicken.

Wichtiger Hinweis: Wenn dieses Gerät für welchen Grund auch immer durch ein nicht offizielles Servicezentrum geöffnet wurde oder durch dieses Servicezentrum darauf zugegriffen wurde, erlischt die Garantie.

Dieses Gerät ist nicht für professionelle Zwecke geeignet. Falls das Gerät für professionelle Zwecke eingesetzt wird, erlöschen alle Garantieverpflichtungen seitens des Herstellers.

2. Haftungsausschluss

Aktualisierungen der Firmware und/oder Hardware-Komponenten werden regelmäßig durchgeführt. Aus diesem Grund können einige der Anleitungen, Spezifikationen und Abbildungen in dieser Dokumentation zu dem Ihnen vorliegenden Gerät leicht abweichen. Alle in diesem Handbuch beschriebenen Elemente dienen nur zur Illustration und treffen auf Ihre individuelle Situation möglicherweise nicht zu. Aus der in diesem Handbuch getätigten Beschreibung können keine Rechtsansprüche oder Leistungsanforderungen geltend gemacht werden.

3. Entsorgung des Altgeräts



Dieses Symbol zeigt an, dass das entsprechende Produkt oder dessen Akku/Batterie in Europa nicht mit dem normalen Hausmüll entsorgt werden darf. Um die ordnungsgemäße Abfallbehandlung des Produkts und dessen Akku/Batterie zu gewährleisten, müssen diese im Einklang mit allen anwendbaren örtlichen Vorschriften zur Entsorgung von Elektrogeräten und Akkus/Batterien entsorgt werden. Dabei helfen Sie, natürliche Ressourcen zu schonen und Umweltschutzstandards zur Verwertung und Entsorgung von Altgeräten aufrecht zu halten (Richtlinie über Entsorgung Elektrischer und Elektronischer Altgeräte).

4. CE-Kennzeichen

Hiermit Commaxx B.V. Wiebachstraat 37, 6466 NG Kerkrade, The Netherlands, dass dieses Produkt den grundsätzlichen Anforderungen der EU-Richtlinie entspricht.

Die Konformitätserklärung kann unter folgendem Link abgerufen werden: techdoc@commaxxgroup.com



5. Service

Besuchen Sie bitte für weitere Informationen und unseren Kundendienst unsere Homepage www.lenco.com

Commaxx B.V. Wiebachstraat 37, 6466 NG Kerkrade, The Netherlands.

ATTENTION :

L'utilisation de commandes ou réglages, ou l'exécution de procédures autres que ceux spécifiés dans ce manuel peut entraîner une exposition à des rayonnements dangereux.

PRÉCAUTIONS AVANT UTILISATION

GARDEZ CES INSTRUCTIONS À L'ESPRIT :

1. Ne couvrez ni n'obturez aucune ouverture de ventilation. Lorsque l'appareil est placé sur une étagère, laissez un espace libre de 5 cm autour de l'appareil.
2. L'installation doit être effectuée conformément au guide d'utilisation fourni.
3. Gardez l'appareil à l'écart des sources de chaleur telles que radiateurs, chauffages, cuisinières, bougies et autres équipements générant de la chaleur ou une flamme nue. L'appareil ne doit être utilisé que dans un climat modéré. Les environnements extrêmement froids ou chauds doivent être évités. La température de fonctionnement doit être comprise entre 0 et 35 °C.
4. Évitez d'utiliser l'appareil à proximité de champs magnétiques puissants.
5. Des décharges électrostatiques peuvent perturber le fonctionnement normal de cet appareil. Dans ce cas, réinitialisez et redémarrez l'appareil en suivant le guide d'utilisation. Pendant le transfert de fichiers, manipulez l'appareil avec précaution dans un environnement privé d'électricité statique.
6. Avertissement ! N'introduisez jamais un objet dans l'appareil par les ouvertures et fentes de ventilation. Des tensions élevées sont présentes dans l'appareil, l'insertion d'un objet peut entraîner une électrocution ou court-circuiter certains composants. Pour les mêmes raisons, ne renversez pas d'eau ou de liquide sur l'appareil.

7. N'utilisez pas l'appareil dans des endroits humides tels qu'une salle de bain, une cuisine pleine de vapeur ou à proximité d'une piscine.
8. L'appareil ne doit pas être exposé à des écoulements ou des éclaboussures et aucun objet contenant un liquide, tel qu'un vase, ne doit être posé sur ou près de l'appareil.
9. N'utilisez pas cet appareil lorsque de la condensation est possible. Lorsque l'appareil est utilisé dans une pièce chaude humide, des gouttelettes d'eau ou de la condensation peuvent se produire et affecter le fonctionnement. Laissez l'appareil hors tension pendant 1 ou 2 heures avant de le mettre en marche ; l'appareil doit être sec avant toute remise en marche.
10. Cet appareil est fabriqué avec le plus grand soin et vérifié plusieurs fois avant la sortie de l'usine, cependant il est toujours possible, comme pour tout appareil électrique, que des problèmes surviennent. Si l'appareil émet de la fumée ou en cas d'accumulation excessive de chaleur ou un phénomène inattendu, débranchez immédiatement la fiche d'alimentation du secteur.
11. Cet appareil doit fonctionner avec la source d'alimentation indiquée sur la plaque signalétique. Si vous n'êtes pas sûr du type de votre alimentation électrique, contactez le revendeur ou la compagnie d'électricité locale.
12. Gardez l'appareil à l'écart des animaux. Certains animaux aiment ronger les cordons d'alimentation.
13. Pour nettoyer l'appareil, utilisez un chiffon doux et sec. N'utilisez ni solvant ni liquide à base de pétrole. Pour enlever les taches tenaces, utilisez un chiffon humide imbibé d'une solution de détergent diluée.
14. Le fournisseur n'est pas responsable des dommages ou pertes de données causés par un dysfonctionnement, une utilisation abusive, une modification de l'appareil ou un remplacement de la batterie.

15. Ne coupez aucune connexion lorsque l'appareil effectue un formatage ou transfert de fichiers. Autrement, les données risquent d'être corrompues ou perdues.
16. Si l'appareil offre la lecture USB, il faut connecter la clé USB directement dans l'appareil. N'utilisez pas de câble de rallonge USB, car cela peut provoquer des interférences provoquant la perte de données.
17. La plaque signalétique se situe en dessous ou à l'arrière de l'appareil.
18. Cet appareil n'est pas destiné à être utilisé par des personnes (enfants compris) souffrant de handicaps physiques, sensoriels ou mentaux, ou manquant d'expérience et de connaissances, sauf si elles sont sous surveillance ou ont reçu des instructions sur l'utilisation correcte de l'appareil par la personne responsable de leur sécurité.
19. Cet appareil est réservé à un usage non professionnel, et non pas à un usage commercial ou industriel.
20. Vérifiez que l'appareil a une position stable. La garantie ne couvre pas les dégâts occasionnés par l'utilisation de cet appareil en position instable, des vibrations ou chocs, ou par le non-respect de tout autre avertissement ou précaution contenus dans ce guide d'utilisation.
21. N'ouvrez jamais cet appareil.
22. Ne placez jamais cet appareil sur un autre appareil électrique.
23. Ne laissez pas les sacs en plastique à la portée des enfants.
24. N'utilisez que des pièces/accessoires recommandés par le fabricant.
25. Confiez tout entretien à un personnel qualifié. Une réparation est nécessaire lorsque l'appareil a été endommagé de quelque façon que ce soit, par exemple lorsque le cordon d'alimentation ou la fiche est endommagée, lorsqu'un liquide a été renversé ou des objets ont été introduits dans l'appareil, lorsqu'il a été exposé à la pluie ou à l'humidité, ne fonctionne pas correctement ou est tombé.

26. Une exposition prolongée à la musique avec un volume élevé peut entraîner une perte auditive temporaire ou permanente.
27. Si l'appareil est livré avec un cordon ou adaptateur d'alimentation secteur :
- En cas de problème, débranchez le cordon d'alimentation secteur et confiez l'entretien à un personnel qualifié.
 - Ne marchez pas sur l'adaptateur secteur et ne le pincez pas. Faites très attention, en particulier lorsque vous êtes à proximité des fiches et du point de sortie du câble. Ne placez aucun objet lourd sur l'adaptateur secteur, il pourrait l'endommager. Gardez l'appareil hors de portée des enfants. Les enfants pourraient se blesser gravement s'ils jouent avec le cordon d'alimentation.
 - Débranchez cet appareil pendant les orages ou lorsqu'il ne sera pas utilisé pendant une longue durée.
 - La prise secteur doit être installée près de l'appareil et doit être facilement accessible.
 - Ne surchargez pas les prises de courant ou les rallonges. Une surcharge peut entraîner un incendie ou une électrocution.
 - Un appareil de classe 1 doit être branché dans une prise secteur disposant d'une mise à la terre.
 - Les appareils de classe 2 ne nécessitent pas de mise à la terre.
 - Tirez toujours la fiche pour la retirez de la prise d'alimentation secteur. Ne tirez pas sur le cordon d'alimentation. Cela pourrait provoquer un court-circuit.
 - N'utilisez ni cordon, ni fiche endommagés, ni une prise desserrée. Cela pourrait entraîner une électrocution ou un incendie.
28. Si l'appareil comprend ou est livré avec une télécommande contenant des piles boutons/piles :
- Avertissement :
- « N'avez pas les piles ! Risque de brûlure chimique » ou équivalent.

- La télécommande fournie avec cet appareil contient une pile bouton/pile. Si la pile bouton est avalée, elle peut causer des brûlures internes graves en seulement 2 heures ; ce qui peut conduire à la mort.
- Gardez les piles neuves et usées hors de la portée des enfants.
- Si le compartiment à pile ne se ferme pas correctement, cessez d'utiliser l'appareil et gardez-le hors de la portée des enfants.
- Si vous pensez que les piles ont été avalées ou insérées dans un orifice du corps, consultez un médecin immédiatement.

29. Avertissements sur l'utilisation des piles :

- Risque d'explosion si la pile n'est pas remplacée correctement. Ne remplacez les piles que par d'autres du même type ou d'un type équivalent.
- Les piles ne doivent pas être soumises à des températures extrêmement élevées ou basses, à une faible pression d'air à haute altitude pendant l'utilisation, le stockage ou le transport.
- Tout remplacement de pile par un type incorrect peut entraîner une explosion ou une fuite de liquide ou de gaz inflammable.
- L'élimination de pile dans un feu, four chaud, équipement d'écrasement ou de coupure mécanique, peut entraîner une explosion.
- Laisser une pile dans un environnement à température extrêmement élevée peut entraîner une explosion ou une fuite de liquide ou de gaz inflammable.
- Une pile soumise à une pression d'air extrêmement basse peut entraîner une explosion ou une fuite de liquide ou de gaz inflammable.
- Une attention particulière doit être portée sur les aspects environnementaux d'élimination des piles.

INSTALLATION

- Déballez tous les composants et enlevez les matériaux de protection.
 - Ne branchez pas l'appareil sans avoir vérifié la tension secteur et sans avoir effectué tous les autres branchements.
- * **Ces instructions s'appliquent uniquement aux produits utilisant un câble d'alimentation ou un adaptateur secteur.**

Description du produit

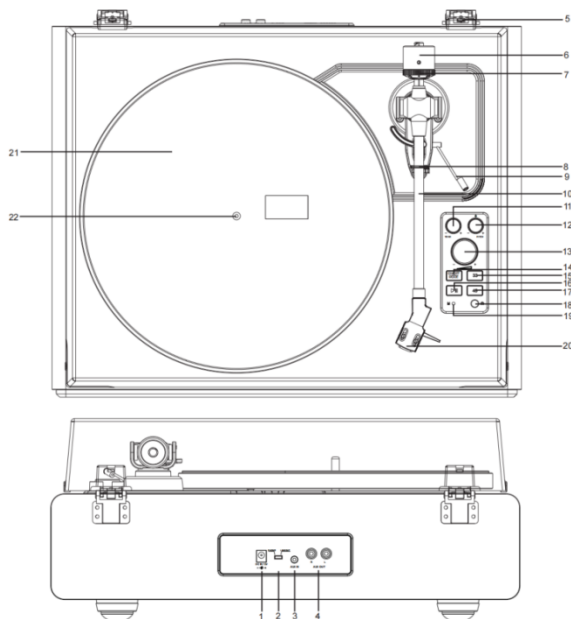

- | | |
|--|--|
| 1. Prise d'entrée d'alimentation CC | 12. Réglage de la vitesse |
| 2. Commutateur phono et de sortie de ligne | 13. Réglage du volume |
| 3. Prise d'entrée auxiliaire | 14. Bouton marche/arrêt/fonction |
| 4. Prises phono et de sortie auxiliaire | 15. Sélecteur de vitesse 33 1/3 tr/min |
| 5. Charnière du couvercle | 16. Bouton Marche/Arrêt |
| 6. Contrepoids | 17. Sélecteur de vitesse 45 tr/min |
| 7. Cadran de force d'appui | 18. Prise casque |
| 8. Fermoir du bras de lecture | 19. Voyant |
| 9. Levier de levage du bras de lecture | 20. Porte-pointe de lecture |
| 10. Bras de lecture | 21. Plateau du tourne-disque |
| 11. Réglage de la tonalité | 22. Broche du tourne-disque |

Accessoires fournis

Avant d'installer le tourne-disque, vérifiez le contenu de l'emballage pour vous assurer que toutes les pièces énumérées ci-dessous sont présentes et exemptes de dommages visibles. Veuillez conserver les matériaux d'emballage d'origine à des fins de remplacement ou de retour du produit.

1. Tourne-disque
2. Adaptateur d'alimentation
3. Couvercle du tourne-disque
4. Feutrine
5. Plateau équipé d'une courroie
6. Contrepoids
7. Rapporteur d'alignement de la cellule
8. Adaptateur 45 tr/min
9. Manuel d'instructions

Installation du tourne-disque

- Posez le tourne-disque sur une surface plane.
- Pour éviter des effets de vibration et de pression acoustique, ne placez pas le tourne-disque près d'appareils tels que des enceintes acoustiques.
- Le tourne-disque captera éventuellement des interférences radio s'il est placé à côté d'une radio. Par conséquent, éloignez le tourne-disque le plus possible des radios.
- Si le tourne-disque est près d'un équipement (téléphone mobile, etc.) qui émet de puissantes ondes radio, il peut émettre du bruit.

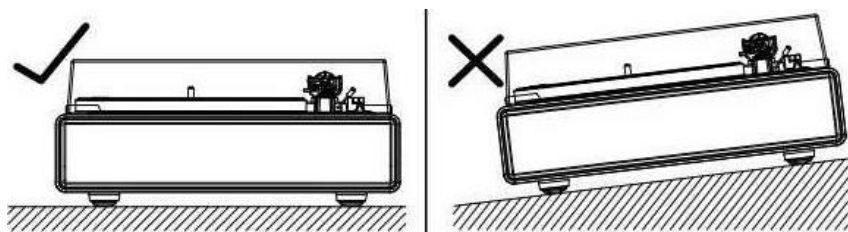

Installation du couvercle

Insérez les sièges de charnière du couvercle dans les charnières du tourne-disque.

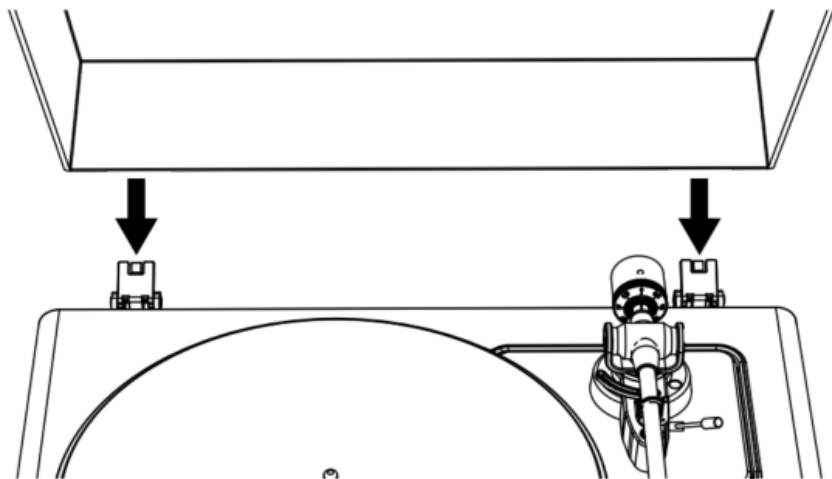

Mise en place du plateau et de la courroie du tourne-disque

1. Renversez le plateau et vérifiez la position de la courroie.

Assurez-vous que la courroie d'entraînement est enroulée au milieu du cercle. Si la courroie d'entraînement est enroulée trop haut ou trop bas, elle pourrait s'échapper ou la vitesse de rotation ne serait plus constante.



2. Posez le plateau sur la broche.

Assurez-vous que le plateau est entièrement logé sur la broche.

3. Placez la courroie sur la poulie du moteur.

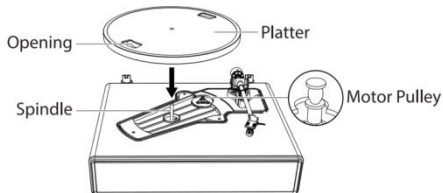

EN	FR
Opening	Ouverture
Spindle	Broche
Platter	Plateau
Motor Pulley	Poulie du moteur

Alignez l'une des ouvertures du plateau sur la poulie du moteur et, tout en tirant sur les deux extrémités du ruban rouge attaché à la courroie, placez la courroie sur la poulie du moteur, comme illustré sur le schéma. Pendant cette opération, prenez soin de ne pas tordre la courroie.

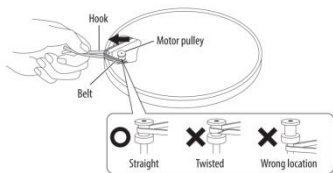

EN	FR
Hook	Crochet
Motor pulley	Poulie du moteur
Belt	Courroie
Straight	Correcte
Twisted	Incorrecte
Wrong location	Mauvais montage

4. Enlevez le ruban rouge de la courroie.

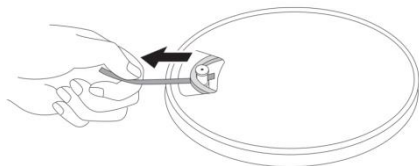

Rotation du plateau

1. À l'aide de vos mains, tournez lentement le plateau dix fois dans le sens horaire (figure 1).
2. Cette opération permet de réinitialiser le mécanisme automatique, d'éliminer les torsions de la courroie et de s'assurer que la courroie se déplace en douceur sur le rebord d'entraînement sur la face inférieure du plateau.
3. Placez la feutrine sur le plateau. Veillez à ce que le logo soit face vers le haut (figure 2).

Figure 1

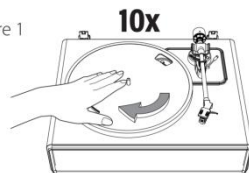
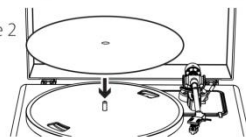

Figure 2



EN	FR
Figure 1	Figure 1
Figure 2	Figure 2

Réglage de la force d'appui du porte-pointe de lecture

Le contre poids fourni convient aux portes-pointe de lecture de 3 à 6 g.

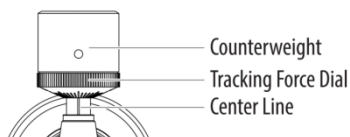

EN	FR
Counterweight	Contrepoids
Tracking Force Dial	Cadran de force d'appui
Center Line	Ligne centrale

1. Vissez doucement le contre poids sur la tige à l'arrière du bras de lecture (le cadran face vers l'avant du tourne-disque).
2. Tirez la protection tout droit vers l'avant pour la retirer.

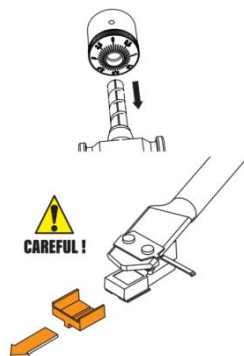

REMARQUE : si vous exercez une pression vers le bas, la pointe de lecture risque de se détacher du corps. Si la pointe de lecture se détache ou est sur le point de se détacher, le volume d'écoute sera faible. Reportez-vous alors au paragraphe « Remplacement de la pointe de lecture » pour la remettre correctement en place.

EN	FR
CAREFUL!	ATTENTION !

3. Retirez l'attache pour débloquer le bras de lecture.
4. Abaissez le lève-bras de lecture et placez le porte-pointe de lecture dans l'espace entre le repose-bras et le plateau.
5. Tournez avec précaution le contre poids jusqu'à ce que le bras soit en parfait équilibre. Le bras devrait revenir à sa position d'équilibre si vous le levez ou l'abaissez. Effectuez soigneusement ce réglage.

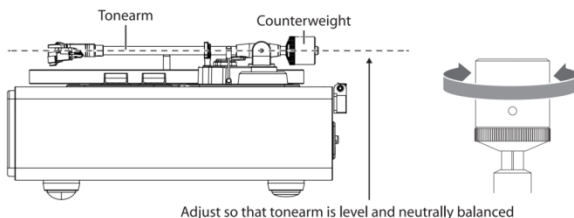

EN	FR
Tonearm	Bras de lecture
Counterweight	Contrepoids
Adjust so that tonearm is level and neutrally balanced	Effectuez l'ajustement de sorte que le bras soit à niveau et en parfait équilibre

6. Une fois le bras de lecture correctement équilibré, reposez-le sur le repose-bras. Sans déplacer le contrepoids, tournez doucement le cadran de force d'appui de manière à aligner le zéro sur la ligne centrale noire située à l'arrière du bras. Vérifiez que le bras est toujours en parfait équilibre.

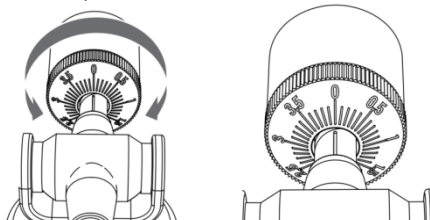

7. Enfin, tournez le contrepoids et le cadran de force d'appui dans le sens antihoraire (vu de l'avant) pour régler la force d'appui conformément aux recommandations du fabricant du porte-pointe de lecture.

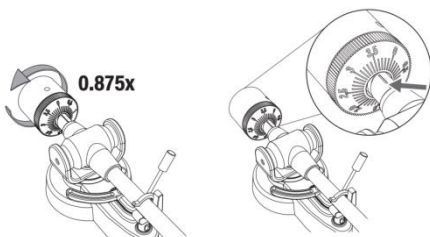

Remarque : chaque graduation de l'échelle représente 0,1 g. La force d'appui recommandée du porte-pointe installé en usine est de 3,5 g \pm 0,5 g. Tournez avec précaution le cadran de force d'appui. Lorsque le repère « 3.5 » fait parfaitement face à la ligne noire située au sommet du bras, cessez le réglage.

Connexion à une enceinte externe au moyen d'un câble audio RCA

Ce tourne-disque est équipé de 4 haut-parleurs intégrés et d'un amplificateur sonore.

Si vous souhaitez utiliser votre propre amplificateur ou vos enceintes, suivez les instructions suivantes :

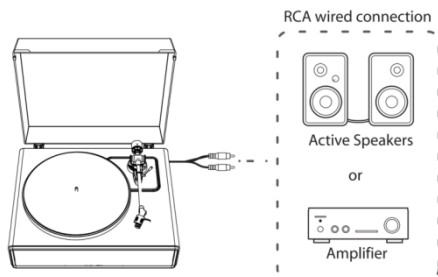

EN	FR
RCA wired connection	Connexion filaire RCA
Active Speakers	Enceintes actives
or	ou
Amplifier	Amplificateur

REMARQUE : Afin d'obtenir un son optimal, nous vous conseillons de régler le volume du tourne-disque à un niveau minimal. Le son de votre tourne-disque sera reproduit par votre amplificateur, vos enceintes, etc.

1. Réglage du sélecteur de préamplification

Cet appareil est équipé d'un amplificateur sonore intégré.

Vous pouvez utiliser l'appareil de manière autonome si vous ne possédez pas un amplificateur pour tourne-disque ou un équipement connecté équipé d'un amplificateur intégré pour tourne-disque.

À l'aide du sélecteur de préamplification, définissez la sortie que vous voulez, comme illustré ci-dessous.

Équipement connecté utilisé	Position du sélecteur de préamplification	Où brancher le câble audio RCA
Appareil équipé d'une entrée phono (tourne-disque)	PHONO	Prise d'entrée pour tourne-disque (phono) et borne de terre (masse) de l'équipement connecté.
Appareil sans entrée pour tourne-disque (phono)	LINE	Prise d'entrée auxiliaire ou de ligne de l'équipement connecté

REMARQUE : Les prises RCA ne sont pas conçues pour la connexion directe à des enceintes passives/sans amplificateur en mode LINE. Si vous connectez des enceintes passives, aucun son ne sera reproduit.

2. Connexion de l'appareil

Réglez le sélecteur de préamplification sur la position correcte, puis branchez le câble audio RCA à une prise d'entrée compatible sur l'équipement connecté que vous utilisez (amplificateur, enceintes actives, etc.).

- La prise rouge du câble audio RCA correspond au canal de droite (R) et la prise blanche correspond au canal de gauche (L).

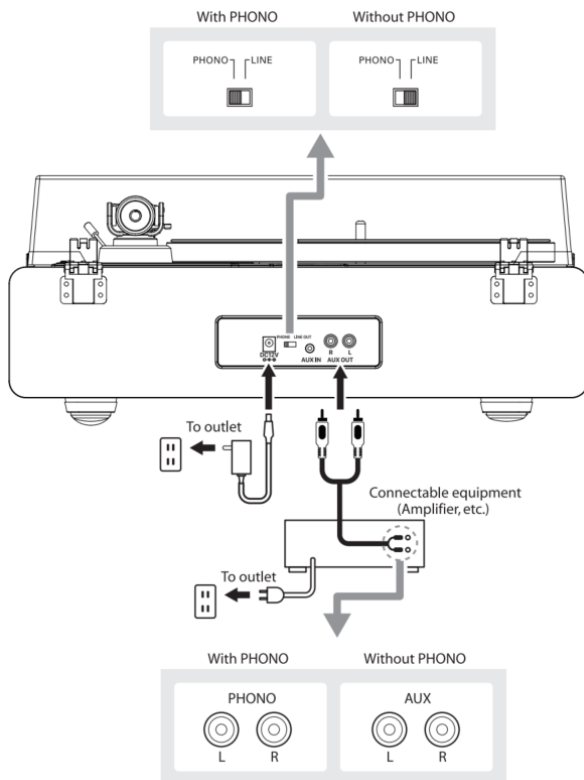

EN	FR
With PHONO	Avec prise PHONO
Without PHONO	Sans prise PHONO
PHONO	PHONO
LINE	LINE
TO outlet	VERS la sortie
Connectable equipment (Amplifier, etc.)	Équipement connecté (amplificateur, etc.)
To outlet	Vers la sortie
With PHONO	Avec prise PHONO

Without PHONO	Sans prise PHONO
PHONO	PHONO
AUX	AUX

Connexion de l'alimentation principale

1. Insérez la fiche d'alimentation CC du cordon de l'adaptateur secteur dans la prise d'entrée d'alimentation continue (DC INPUT) située à l'arrière du tourne-disque.
2. Branchez l'adaptateur secteur à une prise électrique normale.

REMARQUE : Ne branchez pas l'adaptateur secteur à la prise électrique avant d'avoir terminé l'assemblage du tourne-disque. Avant d'allumer le tourne-disque, vérifiez à nouveau tous les branchements pour vous assurer qu'ils sont corrects et sûrs. Éteignez toujours le tourne-disque avant de brancher ou de débrancher l'appareil de l'alimentation.

Fonction d'économie d'énergie

Après 20 minutes d'inactivité, le tourne-disque **s'éteint** automatiquement.

Le voyant lumineux s'éteint.

Pour reprendre le fonctionnement, appuyez à **nouveau** sur le bouton MARCHE/ARRÊT.

Lecture d'un disque

1. Avant de lire le disque

1.1. Tirez la protection tout droit vers l'avant pour la retirer.

REMARQUE : si vous exercez une pression vers le bas, la pointe de lecture risque de se détacher du corps. Si la pointe de lecture se détache ou est sur le point de se détacher, le volume d'écoute sera faible. Reportez-vous alors au paragraphe « Remplacement de la pointe de lecture » pour la remettre correctement en place.

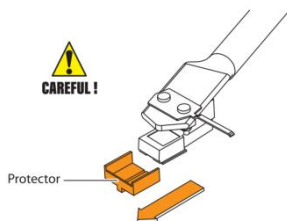

EN	FR
CAREFUL!	ATTENTION !
Protector	Dispositif de protection

1.2. Placez le disque sur la feutrine de sorte que le trou central s'aligne sur la broche.

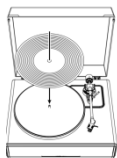

2. Utilisation du tourne-disque

Au préalable, baissez suffisamment le volume de l'amplificateur et des enceintes.

- 1.1. Branchez l'adaptateur d'alimentation fourni au tourne-disque, puis appuyez sur le bouton MODE. Le tourne-disque s'allume. Le voyant lumineux s'allume en rouge.
- 1.2. Retirez la protection du porte-pointe de lecture.
- 1.3. Placez le disque sur la feutrine.

- 2.4. Réglez le sélecteur de vitesse sur 33 tr/min ou sur 45 tr/min selon le type de disque.
- 2.5. Appuyez brièvement sur le bouton marche/arrêt pour démarrer ou suspendre la lecture.
- 2.6. Débloquez le clip du bras de lecture, puis soulevez le lève-bras.
- 2.7. Positionnez le bras de lecture sur la piste désirée (sillon) du disque.
- 2.8. Abaissez avec soin le bras de lecture sur le disque en plaçant le lève-bras en position basse.
- 2.9. Réglez le volume du tourne-disque à votre guise.
- 2.10. Une fois la lecture du disque terminée, levez le bras, reposez-le sur le repose-bras en utilisant le clip, puis appuyez longuement sur le bouton MODE pour éteindre le tourne-disque.

3. Réglage de la vitesse

- 3.1. Vous pouvez augmenter ou diminuer la vitesse du tourne-disque d'environ 10 % à l'aide de la molette de réglage de la vitesse.
- 3.2. Pour augmenter la vitesse, tournez la molette de réglage de la vitesse dans le sens horaire.
- 3.3. Pour diminuer la vitesse, tournez la molette de réglage de la vitesse dans le sens antihoraire.

4. Réglage de la tonalité

- 4.1. Vous pouvez régler la tonalité de ce tourne-disque en tournant la molette de réglage de la tonalité.
- 4.2. Pour un son plus clair, tournez la molette de réglage de la tonalité dans le sens horaire.
- 4.3. Pour un son plus profond, tournez la molette de réglage de la tonalité dans le sens antihoraire.

REMARQUE :

1. Si le silence entre deux pistes dure plus de 3 minutes, le plateau cessera automatiquement de tourner pour éviter d'endommager le disque. Le voyant lumineux devient rouge. Pour reprendre le fonctionnement, appuyez sur le bouton marche/arrêt.
2. Si la feutrine est sale, elle risque de rayer facilement le disque. Par conséquent, retirez périodiquement la feutrine et éliminez la poussière.
3. Pour éviter que le disque se déforme ou se raie, retirez-le après la lecture.
4. N'utilisez pas de stabilisateur de disque.

Utilisation de l'entrée auxiliaire (AUX-IN)

Ce tourne-disque est équipé d'une prise d'entrée pour signal audio auxiliaire qui permet de connecter des dispositifs audio externes (par exemple des lecteurs MP3, des lecteurs CD et les vieux iPod qui ne disposent pas d'une station d'accueil) pour que vous puissiez écouter votre source externe à travers les haut-parleurs du tourne-disque.

1. Effectuez le branchement à l'aide d'un câble audio (non fourni) équipé de fiches audio stéréo 3,5 mm à chaque extrémité.
2. Branchez l'une des extrémités à la prise AUX-IN du tourne-disque et l'autre extrémité à la prise de sortie de ligne du dispositif audio.
3. Allumez le tourne-disque et le dispositif audio. Le voyant lumineux du tourne-disque devient rouge.
4. **Appuyez à nouveau sur le bouton MODE. Le voyant lumineux du tourne-disque devient vert. Le tourne-disque est en mode Entrée auxiliaire.**
5. Réglez le volume à l'aide de la molette du tourne-disque. Exécutez normalement toutes les autres fonctions à partir du dispositif auxiliaire.

REMARQUE :

1. Assurez-vous que le bras de lecture est fermement bloqué pour éviter tout dommage.
2. Une fois que c'est fait, n'oubliez pas d'éteindre le tourne-disque et votre dispositif externe.

Utilisation du Bluetooth

1. Branchez l'adaptateur d'alimentation fourni au tourne-disque, puis appuyez sur le bouton MODE. Le voyant lumineux devient rouge.
2. Appuyez deux fois sur le bouton MODE pour activer le mode Bluetooth. Le voyant lumineux devient bleu et se met à clignoter rapidement. Vous entendrez un son d'activation provenant du tourne-disque.
3. Activez la fonction Bluetooth de votre dispositif multimédia et recherchez, puis sélectionnez l'appareil portant le nom « **Lenco LS-430/Lenco LS-440** » pour coupler le dispositif multimédia et le tourne-disque.
4. Une fois votre dispositif multimédia couplé correctement au tourne-disque, vous entendrez un bref son de confirmation en provenance du tourne-disque.
5. Jouez et diffusez la musique à partir de votre dispositif multimédia sur le tourne-disque. Le voyant lumineux s'allume en permanence.

Remarque : Version du Bluetooth : 5.0

« Ce produit est doté d'une fonction de **réception** Bluetooth, **vous ne pouvez pas l'utiliser pour transmettre un son Bluetooth** : cela signifie que vous pouvez recevoir sans fil un signal sonore Bluetooth d'une source externe comme un smartphone. »

Entretien

Corps du tourne-disque

- Quand le corps du tourne-disque est sale ou poussiéreux, débranchez tout d'abord l'adaptateur secteur, puis éliminez la saleté et la poussière à l'aide d'un chiffon doux sec.
- N'utilisez pas de benzène, des diluants, etc.
- Lorsque vous rangez le produit pour une période prolongée, débranchez l'adaptateur secteur de la prise et enveloppez-le dans du plastique. Évitez qu'il devienne humide. Retirez la courroie d'entraînement pour éviter qu'elle se déforme.

Pointe de lecture

- Si de la saleté et des impuretés se collent à l'extrémité de la pointe de lecture, nettoyez-la avec une brosse disponible dans le commerce.
- Nous vous recommandons d'utiliser un nettoyant spécialement conçu pour pointe de lecture (non fourni) si elle est très sale. Nettoyez la pointe de lecture en brossant de l'arrière vers l'avant.

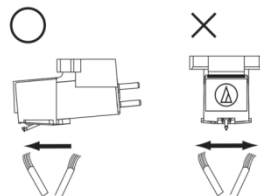

Remplacement de la pointe de lecture

Nous vous conseillons de remplacer la pointe de lecture après 400 heures d'utilisation.

Retrait de la pointe de lecture

- Parallèlement à la détérioration de la qualité du son, les disques peuvent également être endommagés par l'usure de la pointe de lecture.
- Avant tout, débranchez l'adaptateur secteur de l'appareil et de la prise électrique.

- Lors du remplacement de la pointe de lecture, tenez fermement la coque de la tête et le corps du porte-pointe de lecture. Faites tourner l'avant de la pointe par un mouvement vers l'avant et le bas.

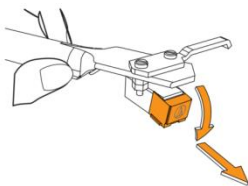

Installation d'une nouvelle pointe de lecture

1. Montez la nouvelle pointe dans le porte-pointe.

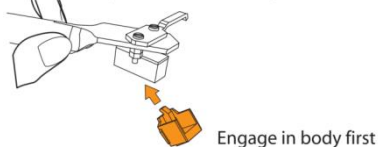

EN	FR
Engage in body first	Insérer d'abord dans le corps

2. Levez la pointe jusqu'à entendre un clic.

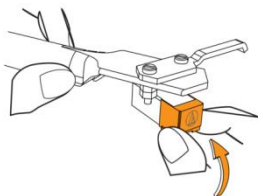

3. Vérifiez qu'il n'y a pas d'espace entre la coque de tête et le porte-pointe.

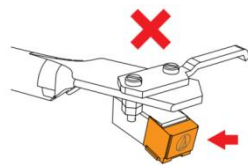
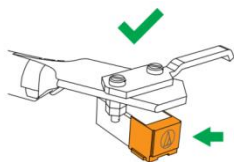

Remplacement de la courroie

- La courroie se détériore au fil du temps. Remplacez la courroie dès que la vitesse de lecture diminue ou si vous notez une rotation irrégulière. De manière générale, nous vous conseillons de remplacer la courroie une fois par an.
- Avant de remplacer la courroie, débranchez l'adaptateur secteur de l'appareil et de la prise électrique.

1. Retirez la feutrine.

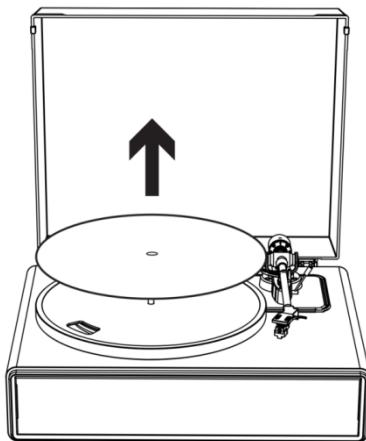

2. Retirez la courroie de la poulie du moteur.



3. Retirez le plateau principal, puis l'ancienne courroie.

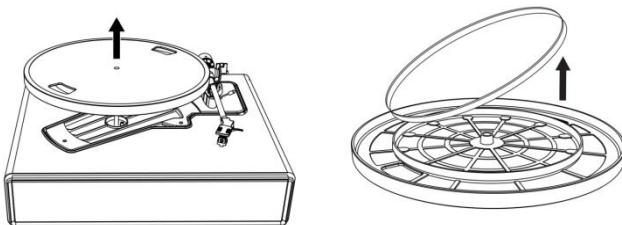

4. Retournez le plateau et vous observerez un cercle surélevé. Enroulez la nouvelle courroie tout autour du cercle central.

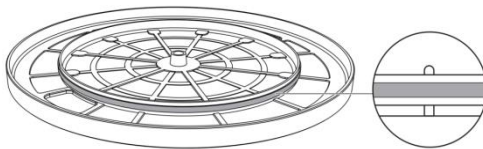

5. Remontez le plateau.

Alignez l'une des ouvertures sur la position de la poulie du moteur de couleur laiton.

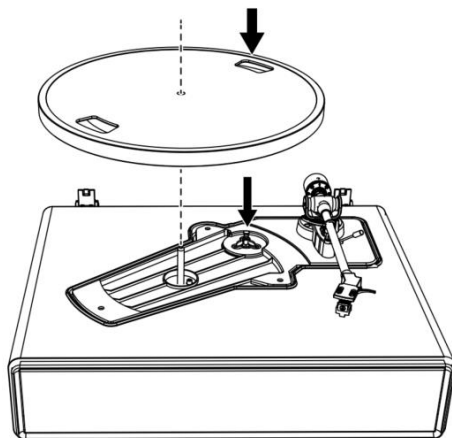

6. Placez la courroie sur la poulie du moteur de couleur laiton.

Saisissez la courroie qui a été fixée à l'étape 4 et, tout en la tirant, placez-la sur la poulie du moteur en laiton.

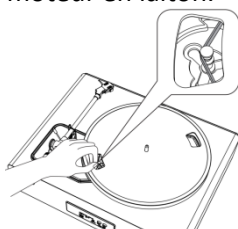

7. À l'aide de vos mains, tournez lentement le plateau dix fois dans le sens horaire comme illustré par la flèche ci-dessous.

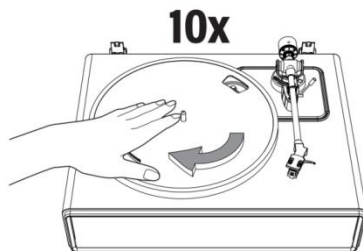

En cas de déplacement du tourne-disque

À l'aide des matériaux d'emballage d'origine de l'appareil, enveloppez le tourne-disque dans l'ordre inverse du déballage. Si vous ne disposez plus des matériaux d'emballage, procédez comme suit :

- Après avoir débranché l'adaptateur secteur de la prise électrique, retirez la feutrine et le plateau, puis enveloppez-les de sorte qu'ils ne s'abîment pas.
- Remontez le dispositif de protection sur le porte-pointe.
- À l'aide d'une corde ou similaire, fixez le bras de lecture au repose-bras de sorte qu'il ne se détache pas.
- Enveloppez le corps du tourne-disque avec du papier ou un chiffon doux de sorte qu'il ne s'abîme pas.

Dépannage

Problème	Solution
Le plateau ne tourne pas.	<ul style="list-style-type: none">• L'adaptateur secteur est-il branché à la prise électrique ?<ul style="list-style-type: none">- Branchez l'adaptateur secteur à la prise électrique.• Quelle est la couleur du voyant lumineux ?<ul style="list-style-type: none">- Le voyant est vert. Le tourne-disque est en mode entrée auxiliaire (AUX IN). Appuyez deux fois sur le bouton MODE pour passer en mode tourne-disque.- Le voyant est bleu. Le tourne-disque est en mode Bluetooth. Appuyez une fois sur le bouton MODE pour passer en mode tourne-disque.- Le voyant rouge indique le mode tourne-disque.• La courroie s'est-elle détachée du plateau ?<ul style="list-style-type: none">- Remettez correctement la courroie en place sur le plateau.• La courroie est-elle en place sur la poulie du moteur ?<ul style="list-style-type: none">- Vérifiez que la courroie est bien en place sur la poulie du moteur (de couleur laiton).• La courroie est-elle endommagée ?<ul style="list-style-type: none">- Remplacez-la par une nouvelle courroie.
Le plateau tourne, mais aucun son n'est reproduit par le tourne-disque.	<ul style="list-style-type: none">• La pointe de lecture est-elle endommagée ?<ul style="list-style-type: none">- Vérifiez la pointe de lecture et remplacez-la, le cas échéant. Nous vous conseillons de remplacer la pointe de lecture après 400 heures d'utilisation.• La pointe de lecture est-elle correctement en place sur le corps du porte-pointe ?<ul style="list-style-type: none">- Vérifiez le porte-pointe et effectuez l'ajustement, le cas échéant.
La pointe de lecture saute.	<ul style="list-style-type: none">• Le disque est-il déformé ?<ul style="list-style-type: none">- Vérifiez le disque.• Le disque est-il rayé ?<ul style="list-style-type: none">- Vérifiez le disque.• La pression de la pointe de lecture est-elle correcte ?<ul style="list-style-type: none">- Reportez-vous au paragraphe « réglage de la force d'appui du porte-pointe » pour réajuster la pression d'appui.

<p>Le tourne-disque émet un son étrange à effet Larsen.</p>	<ul style="list-style-type: none"> • L'appareil capte-t-il des vibrations excessives du sol, des parois ou des enceintes voisines ? <ul style="list-style-type: none"> - Réduisez les vibrations ou posez l'appareil sur une surface qui ne subit pas les effets des vibrations. • L'appareil est-il posé sur une surface instable ? <ul style="list-style-type: none"> - Vérifiez si la surface d'appui de l'appareil est appropriée.
<p>Vous entendez du bruit lors de la lecture d'un disque.</p>	<ul style="list-style-type: none"> • La pointe de lecture est-elle recouverte de poussières ? <ul style="list-style-type: none"> - Si de la poussière est collée sur la pointe de lecture, nettoyez-la avec une brosse disponible dans le commerce.
<p>Lors de la lecture d'un disque, le son semble accéléré ou ralenti.</p>	<ul style="list-style-type: none"> • Le réglage de vitesse de l'appareil est-il correct ? <ul style="list-style-type: none"> - Sélectionnez la vitesse de lecture appropriée pour le disque que vous souhaitez lire.
<p>La vitesse de lecture est réduite ou la rotation est irrégulière.</p>	<ul style="list-style-type: none"> • La courroie est-elle bien tendue ? <ul style="list-style-type: none"> - Remplacez-la par une nouvelle. • La courroie est-elle installée correctement ? <ul style="list-style-type: none"> - Reportez-vous au paragraphe « Mise en place du plateau et de la courroie » pour monter la courroie.

Caractéristiques

Tourne-disque

Alimentation électrique	100 à 240 V CA, sortie 12 V CC, 1 500 mA
Consommation électrique	35 W
Vitesse de rotation du tourne-disque	33 1/3 et 45 tr/min
Puissance de sortie (tr/min)	40 W en mode Bluetooth
Caractéristiques des haut-parleurs	2 x 15 W + 2 x 10 W
Dimensions (L x l x H)	440 x 370 x 192 mm (couvercle fermé), 400 x 425 x 462 mm (couvercle ouvert)
Poids	6,05 kg

Pointe de lecture

Modèle	Audio-Technica AT3600
Réponse en fréquence	20 Hz à 20 kHz
Balance des canaux	< 2,5 dB
Séparation des canaux	> 18 dB
Tension de sortie	2,5 mV
Impédance de charge recommandée	47 kΩ
Connexion à un amplificateur	MM (aimant mobile) - entrée
Force d'appui recommandée	3,5 ±0,5 g
Poids	5,1 g

Remarque : La conception et les spécifications sont indiquées sous réserve de modifications sans préavis.

Adaptateur d'alimentation

Fabricant : BRIGHTPOWER OPTOELECTRONIC TECHNOLOGY CO., LTD

Numéro de modèle : SW1201500-NM

Utilisez uniquement l'alimentation électrique indiquée dans le mode d'emploi.

Informations	Valeur et précision
Nom ou marque du fabricant, enregistrement commercial et adresse	BRIGHTPOWER OPTOELECTRONIC TECHNOLOGY CO., LTD
Identifiant du modèle	SW1201500-NM
Tension d'entrée	100-240V
Fréquence secteur d'entrée	50 à 60 Hz
Tension de sortie	12 V CC
Courant de sortie	1 500 mA
Puissance de sortie	18 W
Rendement actif moyen	85 %
Rendement à faible charge (10 %)	83,2 %
Consommation électrique sans charge	0,1 W

1. Garantie

Lenco propose un service et une garantie conformément à la législation européenne, ce qui signifie qu'en cas de besoin de réparation (aussi bien pendant et après la période de garantie), vous pouvez contacter votre revendeur le plus proche.

Remarque importante : il n'est pas possible de renvoyer l'appareil pour réparation directement à Lenco.

Remarque importante : Si l'appareil est ouvert ou modifié de quelque manière que ce soit par un réparateur non agréé, la garantie est annulée.

Cet appareil ne convient pas à une utilisation professionnelle. En cas d'utilisation professionnelle, les obligations de garantie du fabricant

sont annulées.

2. Clause de non-responsabilité

Des mises à jour du micrologiciel ou des composants matériels sont régulièrement effectuées. Il se peut donc que certaines instructions, caractéristiques et images présentes dans ce document diffèrent légèrement de votre configuration spécifique. Tous les articles décrits dans ce guide sont fournis uniquement à des fins d'illustration et peuvent ne pas s'appliquer à une configuration spécifique. Aucun droit légal ne peut être obtenu depuis les informations contenues dans ce manuel.

3. Mise au rebut de l'appareil usagé



Ce symbole indique que l'appareil électrique concerné, ainsi que les piles ne doivent pas être jetés avec les autres déchets ménagers en Europe. Pour garantir un traitement correct des piles et de l'appareil usagés, veuillez les mettre au rebut conformément aux réglementations locales en vigueur relatives aux appareils électriques et autres piles. En agissant de la sorte, vous contribuerez à la préservation des ressources naturelles et à l'amélioration des niveaux de protection environnementale concernant le traitement et la destruction des déchets électriques (directive sur les déchets des équipements électriques et électroniques).

4. Marquage CE

Par la présente, Commaxx B.V. Wiebachstraat 37, 6466 NG Kerkrade, Pays-Bas, déclare que ce produit est conforme aux exigences principales des directives européennes.

La déclaration de conformité peut être demandée à l'adresse :

techdoc@commaxxgroup.com



5. Réparation

Pour en savoir plus et obtenir de l'assistance, visitez www.lenco.com
Commaxx B.V. Wiebachstraat 37, 6466 NG Kerkrade, Pays-Bas.

PRECAUCIÓN:

El uso de los controles, los ajustes o una ejecución de los procedimientos distintos a los especificados en este manual puede provocar una exposición peligrosa a la radiación.

PRECAUCIONES ANTES DE USARLO

TENGA PRESENTES ESTAS INSTRUCCIONES:

1. No cubra ni obstruya las aberturas de ventilación. Si coloca el dispositivo sobre una estantería, deje una separación de 5 cm (2") alrededor de todo el dispositivo.
2. Instálelo en conformidad con el manual del usuario incluido.
3. Mantenga el dispositivo apartado de fuentes de calor como radiadores, calentadores, estufas, velas y otros productos que generen calor o llamas abiertas. El dispositivo solo puede utilizarse en climas moderados. Deben evitarse los entornos muy fríos o muy cálidos. La temperatura de funcionamiento es de entre 0 °C y 35 °C.
4. Evite utilizar el dispositivo cerca de campos magnéticos intensos.
5. Las descargas electrostáticas pueden perturbar el uso normal de este dispositivo. En tal caso, solo tiene que seguir el manual de instrucciones para restablecer y reiniciar el dispositivo. Durante la transmisión de archivos, por favor manéjelo con cuidado y úselo en un entorno libre de electricidad estática.
6. ¡Advertencia! No introduzca nunca objetos en las aberturas o conductos de ventilación del producto. A través del producto pasa alta tensión y si introduce un objeto puede provocar una descarga eléctrica o un cortocircuito en sus componentes internos. Por el mismo motivo, no derrame agua ni líquidos sobre el producto.
7. No lo utilice en áreas mojadas o con humedad, como cuartos de baño, cocinas con mucho vapor o cerca de piscinas.

8. No se debe exponer el dispositivo a goteos ni salpicaduras y debe evitar que haya objetos llenos de líquidos, como jarrones, encima o cerca del aparato.
9. No utilice este dispositivo si puede producirse condensación. Cuando se utilice la unidad en una sala cálida y con humedad, pueden generarse gotas de agua o condensación dentro de la unidad y puede que esta no funcione correctamente; deje la unidad apagada durante 1 o 2 horas antes de encender la alimentación: la unidad debe estar seca antes de encenderla.
10. Aunque este dispositivo está fabricado con el máximo cuidado y se ha comprobado varias veces antes de salir de fábrica, todavía es posible que se puedan producir problemas, igual que con todos los aparatos eléctricos. Si detecta humo, una acumulación excesiva de calor o cualquier otro fenómeno inesperado, deberá desconectar inmediatamente el enchufe de la toma de corriente.
11. Este dispositivo debe estar conectado a una fuente de alimentación conforme a lo indicado en la etiqueta de especificaciones. Si no está seguro del tipo de red eléctrica de su hogar, consulte con su distribuidor o su empresa eléctrica local.
12. Manténgalo alejado de los animales. Algunos animales muerden los cables eléctricos.
13. Utilice un paño suave y húmedo para limpiar el dispositivo. No utilice disolventes ni líquidos a base de gasolina. Puede usar un paño húmedo con detergente diluido para eliminar las manchas persistentes.
14. El proveedor no asume ninguna responsabilidad por daños o datos perdidos como consecuencia de un funcionamiento incorrecto, uso incorrecto, modificación del dispositivo o sustitución de la batería.
15. No interrumpa la conexión mientras se formatea el dispositivo o esté transfiriendo archivos. De lo contrario, los datos podrían dañarse o perderse.

16. Si la unidad tiene una función de reproducción USB, se debe conectar directamente el dispositivo de memoria USB a la unidad. No utilice cables de extensión USB ya que pueden crear interferencias que causen una pérdida de datos.
17. La etiqueta de características está colocada en el panel inferior o trasero del dispositivo.
18. Este aparato no está diseñado para su uso por personas (incluyendo niños) con discapacidades físicas, sensoriales o mentales o con falta de experiencia o conocimientos, salvo que estén bajo supervisión o hayan recibido formación sobre el uso correcto del dispositivo por parte de una persona responsable de su seguridad.
19. Este producto está destinado únicamente al uso no profesional y no al uso comercial ni industrial.
20. Compruebe que la unidad está ajustada en una posición estable. Los daños causados por las vibraciones o sacudidas derivadas del uso del producto en una posición inestable o el incumplimiento de otras advertencias o precauciones incluidas en este manual del usuario no estarán cubiertos por la garantía.
21. No retire nunca la carcasa del dispositivo.
22. Nunca coloque el dispositivo sobre otros equipos eléctricos.
23. No permita que los niños accedan a las bolsas de plástico.
24. Utilice solo los accesorios especificados por el fabricante.
25. Para cualquier trabajo de mantenimiento acuda a personal de servicio técnico cualificado. Es necesario llevar el dispositivo al servicio técnico cuando resulte dañado de cualquier forma, por ejemplo, si el cable de alimentación o el enchufe están dañados, se ha derramado líquido o han caído objetos sobre él, ha estado expuesto a la lluvia o a la humedad, no funciona con normalidad, o se ha caído al suelo.
26. La exposición prolongada a sonidos fuertes de reproductores personales de música puede provocar una pérdida temporal o permanente de audición.

27. Si el producto incluye un cable de alimentación o un adaptador de corriente:

- Si hubiera algún problema, desconecte el cable de CA y solicite su mantenimiento al personal cualificado.
- No pise ni pellizque el adaptador de corriente. Tenga mucho cuidado, en especial cerca de los enchufes y el punto de salida del cable. No coloque objetos pesados sobre el adaptador de corriente, ya que podría dañarlo. ¡Mantenga todo el dispositivo fuera del alcance de los niños! Si juegan con el cable de alimentación, pueden sufrir lesiones graves.
- Desenchufe el dispositivo durante tormentas eléctricas o si no se utiliza durante largos periodos.
- La toma debe estar instalada cerca del equipo y ser fácilmente accesible.
- No sobrecargue las tomas de CA ni los cables de extensión. Una sobrecarga podría provocar un incendio o una descarga eléctrica.
- Los dispositivos con una construcción de clase 1 deben estar conectados a una toma eléctrica con conexión a tierra protectora.
- Los dispositivos con una construcción de clase 2 no requieren una conexión a tierra.
- Tire siempre del enchufe cuando lo extraiga de la toma de corriente. No tire del cable. Podría provocar un cortocircuito.
- No utilice cables de alimentación o enchufes deteriorados o tomas sueltas. Podría provocar un incendio o descarga eléctrica.

28. Si el producto contiene o se entrega con un mando a distancia que contiene pilas de botón:

Advertencia:

- «No ingiera la pila, existe riesgo de quemaduras químicas» o similar.

- [Mando a distancia incluido] Este producto contiene una pila de botón. En caso de ingesta de la pila, puede provocar quemaduras internas graves en menos de 2 horas que pueden provocar la muerte.
 - Mantenga las pilas nuevas y usadas fuera del alcance de los niños.
 - Si el compartimento de las pilas no cierra bien, deje de usar el producto y manténgalo fuera del alcance de los niños.
 - Si cree que puede haber ingerido una pila, solicite inmediatamente atención médica.
29. Precauciones sobre el uso de las pilas:
- Existe peligro de explosión si se sustituye la pila por una de tipo incorrecto. Sustitúyalas únicamente por pilas del mismo tipo o equivalentes.
 - No se puede someter las pilas a temperaturas muy altas o bajas, ni a presiones de aire bajas a altitudes altas durante el uso, almacenamiento o transporte.
 - La sustitución de una pila por una de tipo incorrecto puede provocar una explosión o fuga del líquido o gas inflamable.
 - Arrojar una pila al fuego o a un horno caliente, o aplastarla o cortarla con medios mecánicos, puede provocar una explosión.
 - Dejar una pila en un entorno con temperaturas muy altas puede resultar en una explosión o fuga del líquido o gas inflamable.
 - Someter una pila a presiones de aire muy bajas puede provocar una explosión o la fuga del líquido o gas inflamable.
 - Se debe prestar atención a los aspectos medioambientales sobre la eliminación de baterías.

INSTALACIÓN

- Desempaquete todas las piezas y retire el material protector.
- No conecte la unidad a la corriente sin comprobar la tensión eléctrica y que se han hecho todas las demás conexiones.
- * **Estas instrucciones se refieren solo a productos que usen alimentación de la red eléctrica (CA) o adaptador de corriente.**

Elementos incluidos

Antes de instalar el tocadiscos, compruebe el contenido del paquete para asegurarse de que todas las piezas que aparecen a continuación estén incluidas y no presentan daños visibles. Conserve los materiales del embalaje por si necesita cambiar o devolver el producto.

1. Tocabiscos
2. Adaptador eléctrico
3. Cubierta protectora
4. Alfombrilla antideslizante
5. Plato con correa
6. Contrapeso
7. Transportador de alineación de la cápsula
8. Adaptador para discos de 45 RPM
9. Manual de instrucciones

Instalación del tocadiscos

- . Monte el tocadiscos sobre una superficie nivelada.
- . Para evitar los efectos de las vibraciones y la presión acústica, no coloque el tocadiscos junto a elementos como altavoces.
- . El tocadiscos puede captar interferencias estáticas de radio si se coloca junto a una radio. Por tanto, coloque el tocadiscos lejos de las radios.
- . Si el tocadiscos se encuentra cerca de equipos (teléfonos móviles, etc.) que emitan ondas de radio fuertes, puede generarse ruidos.

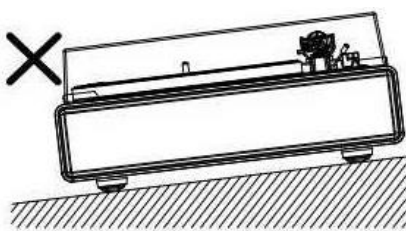
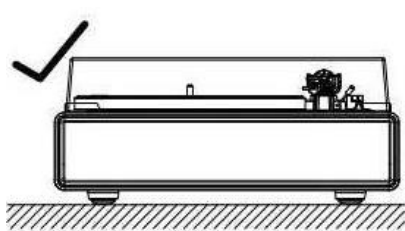

Instalación de la cubierta protectora

Introduzca las bisagras del tocadiscos en los huecos para las bisagras de la cubierta.

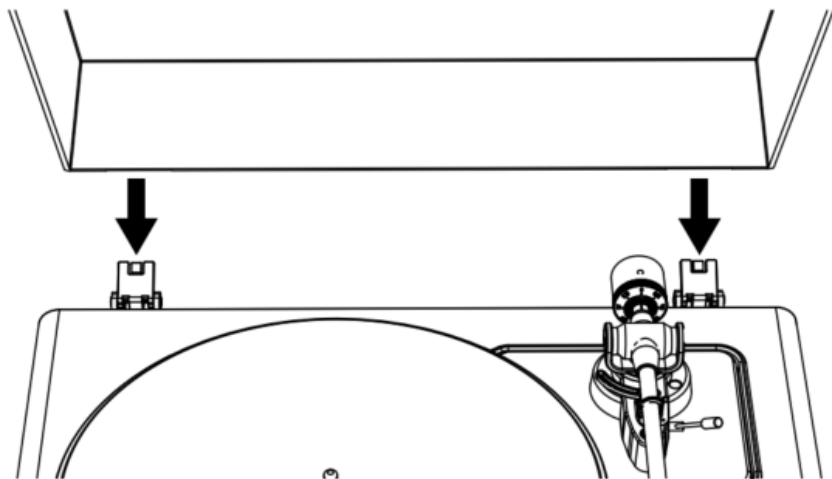

Ajuste del plato giradiscos y la correa

1. Ponga el plato boca abajo y compruebe la posición de la correa.

Asegúrese de que la correa de transmisión quede en el centro del círculo. Una correa de transmisión colocada demasiado alta o demasiado baja en este círculo puede causar la caída de la correa o que se genere una velocidad inestable.



2. Coloque el plato en el eje.

Asegúrese de que el plato entra y se asienta completamente en el eje.

3. Coloque la correa en la polea del motor.

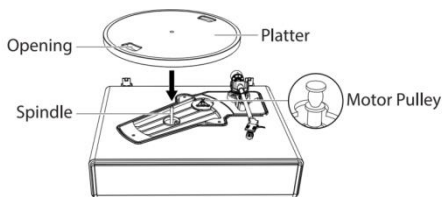

EN	ES
Opening	Abertura
Spindle	Eje
Platter	Plato
Motor Pulley	Polea del motor

Alinee una de las aberturas del plato con la polea del motor, y coloque la correa en la polea tirando de ambos extremos de la cinta roja que está unida a la correa, tal y como se indica en el diagrama. Cuando haga esto, tenga cuidado de no torcer la correa.

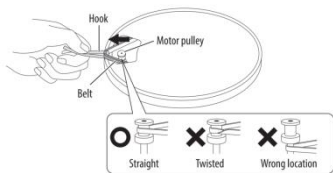

EN	ES
Hook	Gancho
Motor pulley	Polea del motor
Belt	Correa
Straight	Recto
Twisted	Torcido
Wrong location	Posición incorrecta

4. Retire la cinta roja de la correa.

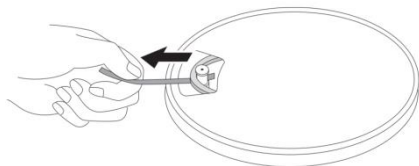

Hacer girar el plato

1. Use las manos para hacer girar lentamente el plato diez veces en sentido contrario a las agujas del reloj (figura 1).
2. Esto es para restablecer el mecanismo automático, eliminar cualquier torsión en la correa y garantizar que esta corre con suavidad por el aro de transmisión en la parte inferior del plato.
3. Coloque la alfombrilla antideslizante sobre el plato. Asegúrese de que el logotipo de la alfombrilla esté hacia arriba (figura 2).

Figure 1

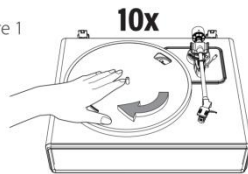
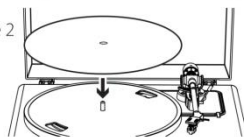

Figure 2



EN	ES
Figure 1	Figura 1
Figure 2	Figura 2

Ajuste de la fuerza de seguimiento de la cápsula

El contrapeso suministrado es adecuado para cápsulas fonocaptoras con pesos entre 3,0 y 6,0 g.

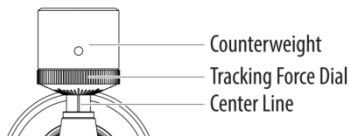

EN	ES
Counterweight	Contrapeso
Tracking Force Dial	Control de la fuerza de seguimiento
Center Line	Línea central

1. Empuje y gire suavemente el contrapeso en la parte trasera del brazo fonocaptor (con el dial orientado hacia la parte delantera del tocadiscos).
2. Tire del protector de la aguja hacia adelante para sacarlo.

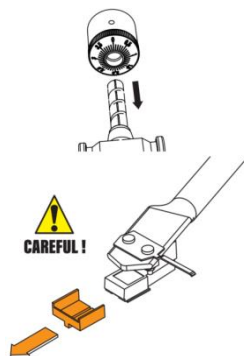

NOTA: Si aplica fuerza hacia abajo puede ocasionar que la aguja se desacople del brazo. Si la aguja se desacopla oirá la música a un volumen muy bajo o no oirá nada. Consulte la sección «Reemplazar la aguja» para volver a colocarla correctamente.

EN	ES
CAREFUL!	¡CUIDADO!

3. Retire el alambre de sujeción y desbloquee el brazo
4. Baje la palanca de elevación del brazo y coloque la cápsula fonocaptora en el espacio entre el soporte del brazo y el plato.
5. Gire con cuidado el contrapeso junto con el dial, hasta que el brazo consiga estar en equilibrio. El brazo debería regresar a su posición de equilibrio si lo desplaza hacia arriba o abajo. Este ajuste debe realizarse con cuidado.

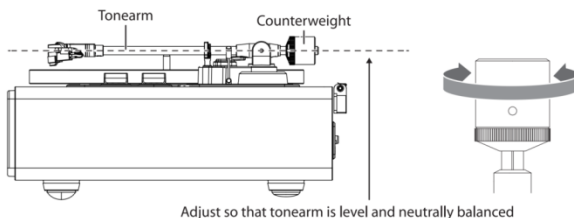

EN	ES
Tonearm	Brazo fonocaptor
Counterweight	Contrapeso
Adjust so that tonearm is level and neutrally balanced	Realice el ajuste de modo que el brazo quede horizontal y equilibrado

6. Una vez el brazo esté correctamente equilibrado, colóquelo sobre su soporte. Sin modificar la posición del contrapeso, gire suavemente el dial de control de la fuerza de seguimiento hasta que el cero esté alineado con la línea central negra de la parte posterior del brazo. Vuelva a comprobar que el brazo continua equilibrado.

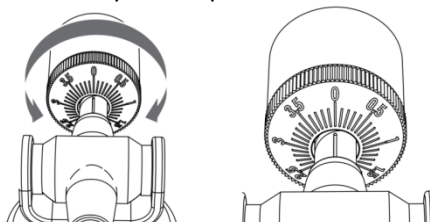

7. Para terminar, gire el contrapeso junto con el control de la fuerza de seguimiento en sentido contrahorario (visto desde la parte frontal del tocadiscos) para ajustar la fuerza de seguimiento de acuerdo con las recomendaciones del fabricante de la cápsula fonocaptora.

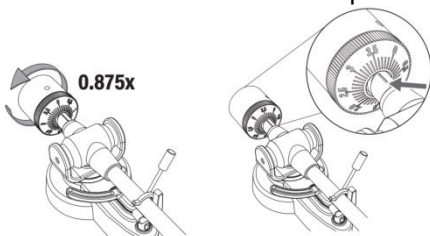

Nota: Cada marca de la escala representa 0,1 g. La fuerza de seguimiento recomendada para la cápsula fonocaptora instalada de fábrica es $3,5 \pm 0,5$ g. Gire con cuidado el dial de control de la fuerza de seguimiento. Cuando el número «3.5» se encuentre centrado sobre la línea negra del brazo, deje de girar.

Conexión a un altavoz externo mediante un cable de audio RCA

Este tocadiscos incluye 4 altavoces y un amplificador phono integrados.

Si desea utilizar otros altavoces o amplificadores, siga estas instrucciones:

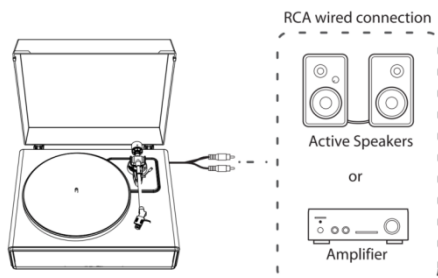

EN	ES
RCA wired connection	Conexión por cable RCA
Active Speakers	Altavoces activos
or	o
Amplifier	Amplificador

NOTA: Para obtener el mejor sonido, es aconsejable ajustar el volumen del tocadiscos al mínimo. Entonces, reproduzca el audio del tocadiscos a través del amplificador, altavoces, etc., externos

1. Ajuste del interruptor selector del preamplificador

Este producto lleva integrada una función de amplificador phono. Puede utilizar este producto incluso aunque no tenga un amplificador phono o un equipo conectable con un amplificador phono integrado.

Utilice el selector del preamplificador para configurar la salida, como se muestra a continuación.

Equipo conectable que se utiliza	Posición del interruptor selector del preamplificador	Dónde conectar el cable de audio RCA
Dispositivo con entrada phono	PHONO	Conector de entrada phono y terminal de toma de tierra del equipo que se conecta
Dispositivo sin salida phono	LINE	Conector de entrada de línea (LINE) o AUX del equipo que se conecta

NOTA: Los conectores RCA no están diseñados ser conectados directamente a altavoces pasivos o sin alimentación en modo LINE. Si se conectan a altavoces pasivos, no se oirá ningún sonido.

2. Conectar el dispositivo

Efectúe los ajustes del interruptor selector del preamplificador y conecte el cable de audio RCA en una entrada que sea compatible con el equipo que vaya a conectar (amplificador, altavoces activos, etc.).

- El conector rojo del cable de audio RCA corresponde al canal derecho (R) y el conector blanco al canal izquierdo (L).

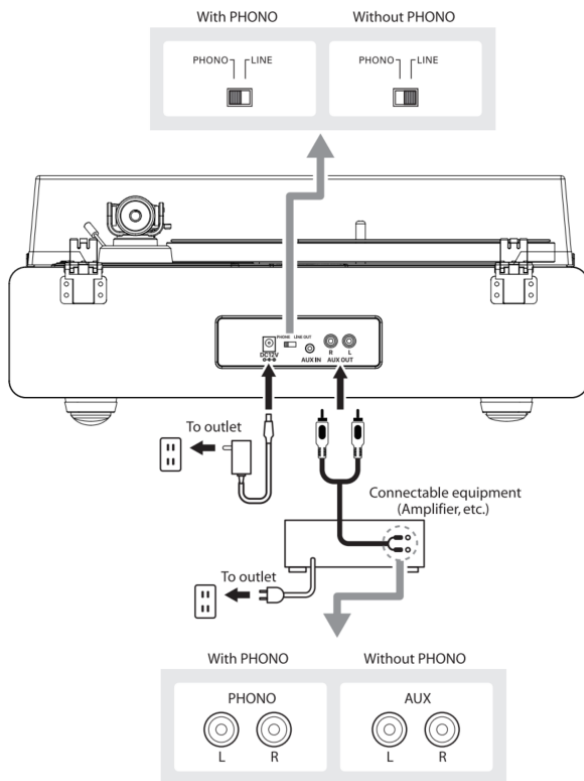

EN	ES
With PHONO	Con PHONO
Without PHONO	Sin PHONO
PHONO	PHONO
LINE	LINE
TO outlet	A la toma de corriente
Connectable equipment (Amplifier, etc.)	Equipo para conectar (amplificador, etc.)
To outlet	A la toma de corriente
With PHONO	Con PHONO

Without PHONO	Sin PHONO
PHONO	PHONO
AUX	AUX

Conexión a la red eléctrica

1. Introduzca el conector CC del adaptador eléctrico en la entrada DC INPUT del panel trasero del tocadiscos.
2. Enchufe el adaptador eléctrico en una toma de corriente normal.

NOTA: No enchufe el adaptador eléctrico a la toma de corriente antes de terminar de ensamblar el tocadiscos. Antes de encender el tocadiscos, verifique de nuevo que todas las conexiones sean correctas y estén firmes. Apague siempre el tocadiscos antes de enchufarlo o desenchufarlo de la red eléctrica.

Función de gestión de consumo

El tocadiscos se **apagará** automáticamente después de 20 minutos de inactividad.

La luz indicadora se apagará.

Para reanudar el funcionamiento, pulse **otra vez** el botón de encendido.

Reproducir un disco

1. Antes de reproducir un disco

- 1.1. Tire del protector de la aguja hacia adelante para sacarlo.

NOTA: Si aplica fuerza hacia abajo puede ocasionar que la aguja se desacople del brazo. Si la aguja se desacopla oírás la música a un volumen muy bajo o no oírás nada. Consulte la sección «Reemplazar la aguja» para volver a colocarla correctamente.

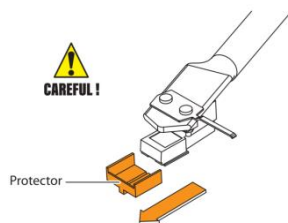

EN	ES
CAREFUL!	¡CUIDADO!
Protector	Protector

- 1.2. Coloque el disco sobre la alfombrilla de fieltro haciendo coincidir el orificio central con el eje.

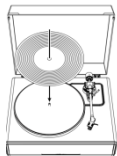

2. Funcionamiento del tocadiscos

Primero baje el volumen del amplificador y los altavoces.

- 2.1. Conecte el adaptador eléctrico incluido y presione el botón MODE. El tocadiscos se encenderá. La luz indicadora se iluminará en rojo.
- 2.2. Retire el protector de la aguja.
- 2.3. Coloque el disco sobre la alfombrilla antideslizante.
- 2.4. Pulse el selector de velocidad para cambiar entre 33 y 45 RPM según el tipo de disco.
- 2.5. Pulse el botón de Reproducción/Parada una vez y el plato empezará a girar o se parará.
- 2.6. Libere el clip de sujeción del brazo y use la palanca de elevación del brazo para levantarlo.
- 2.7. Coloque el brazo sobre el lugar deseado (surco) del disco.
- 2.8. Baje el brazo con cuidado sobre el disco colocando la palanca de elevación del brazo en su posición inferior.
- 2.9. Suba el volumen del tocadiscos cuando lo necesite.
- 2.10. Cuando haya terminado de escuchar el disco, levante el brazo y sitúelo en su posición de descanso, coloque el clip de sujeción del brazo y mantenga pulsado el botón MODE para apagar el tocadiscos.

3. Control del paso

- 3.1. La velocidad del tocadiscos se puede aumentar o reducir un 10% aproximadamente haciendo girar el control del paso.
- 3.2. Para aumentar la velocidad, gire el botón de control del paso en sentido horario.
- 3.3. Para reducir la velocidad, gire el botón de control del paso en sentido antihorario.

4. Control del tono

- 4.1. Es posible ajustar el tono de este tocadiscos haciendo girar el control del tono.
- 4.2. Para obtener un sonido con más agudos, gire el botón de control del tono en sentido horario.
- 4.3. Para obtener un sonido con más graves, gire el botón de control del tono en sentido antihorario.

NOTA:

1. Si la pausa de separación entre pistas es mayor de 3 minutos, el plato dejará de girar automáticamente para evitar daños en el disco. La luz indicadora se iluminará en rojo. Para reanudar el funcionamiento, pulse el botón de reproducción.
2. Si la alfombrilla de felpa se ensucia, podría rallar el disco con facilidad, por tanto, retire la alfombrilla periódicamente para limpiar el polvo.
3. Para evitar que el disco se ralle o se combe, quítelo del tocadiscos después de usarlo.
4. No use estabilizadores de vinilos.

Funcionamiento de la entrada AUX

Este tocadiscos incluye un conector de entrada de señal de audio auxiliar para conectar dispositivos de audio externos, como reproductores de MP3, reproductores de CD y iPods antiguos sin base de conexión, para poder escuchar una fuente externa a través de los altavoces del tocadiscos.

1. Utilice un cable de audio (no incluido) con clavijas de conexión de 3,5 mm.
2. Conecte un extremo en el conector de entrada AUX-IN del tocadiscos y el otro extremo en la salida de línea o de auriculares del dispositivo de audio.
3. Encienda el tocadiscos y el dispositivo de audio. La luz indicadora del tocadiscos se iluminará en rojo.
4. **Pulse el botón MODE de nuevo y la luz indicadora del tocadiscos cambiará a verde. Ahora está en modo AUX.**
5. El volumen se puede controlar a través del tocadiscos. Utilice todas las funciones del dispositivo auxiliar como de costumbre.

NOTA:

1. Verifique que el brazo está bien asegurado para evitar cualquier daño.
2. Cuando haya terminado, no olvide apagar el tocadiscos y el dispositivo externo.

Funcionamiento del Bluetooth

1. Conecte el adaptador eléctrico incluido al tocadiscos y pulse el botón MODE. La luz indicadora se iluminará en rojo.
2. Pulse el botón MODE dos veces para entrar en el modo Bluetooth. La luz indicadora se iluminará en azul parpadeando rápidamente. Oirá un sonido de activación procedente del tocadiscos.

3. Active la función Bluetooth de su dispositivo multimedia, busque y seleccione «**Lenco LS-430/Lenco LS-440**» para emparejar el dispositivo multimedia y el tocadiscos.
4. Después de que su dispositivo multimedia se haya emparejado correctamente con el tocadiscos, éste emitirá un breve sonido de confirmación.
5. Reproduzca y transmita música desde el dispositivo multimedia en el tocadiscos. La luz indicadora dejará de parpadear permaneciendo iluminada en azul.

Nota: Versión de Bluetooth: 5.0

«Este producto tiene una función de **recepción** de Bluetooth pero **no se puede transmitir ningún sonido por Bluetooth** con él. Es decir, que puede recibir de forma inalámbrica la señal de sonido Bluetooth desde una fuente externa como un smartphone.»

Cuidados

Carcasa del tocadiscos

- Cuando la carcasa del tocadiscos esté sucia o con polvo, desconecte primero el adaptador eléctrico de la toma de corriente y, a continuación, limpie la suciedad con una gamuza suave y seca.
- No utilice benceno, aguarrás, etc.
- Cuando guarde el producto durante un largo periodo de tiempo, desconecte el adaptador eléctrico de la toma de corriente y envuelva el producto en plástico; no deje que se humedezca y retire la correa de transmisión para evitar un estiramiento no uniforme.

Consejos sobre la aguja

- Si se acumula mugre o suciedad en la punta de la aguja, límpiela con un cepillo comercial.
- Recomendamos el uso de limpiadores especiales para agujas fonocaptoras (no incluido) en el caso de que la aguja esté muy sucia. Limpie la aguja moviendo el cepillo de atrás hacia adelante desde el extremo.

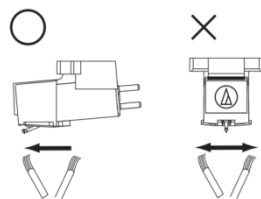

Reemplazar la aguja

Es recomendable cambiar la cápsula fonocaptora después de 400 horas de uso.

Sacar la aguja

- El desgaste de la punta de la aguja, además de producir un deterioro de la calidad del sonido, puede dañar los discos.
- Asegúrese de desenchufar el adaptador eléctrico de la toma de corriente.
- Cuando cambie la aguja, aguante con firmeza el extremo del brazo y la punta de la cápsula fonocaptora (donde va la aguja). Gire la parte delantera de la aguja con un movimiento hacia abajo y hacia afuera.

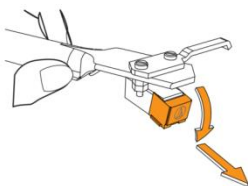

Instalar una nueva aguja

1. Monte la nueva aguja en la cápsula fonocaptora.

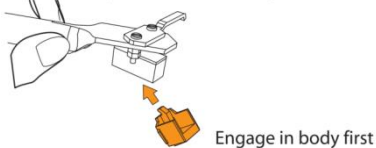

EN	ES
Engage in body first	Engage in body first

2. Presione la aguja hacia arriba hasta que oiga un 'clic'.

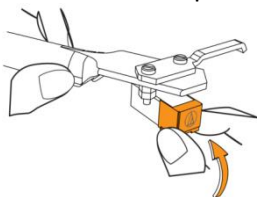

3. Asegúrese de que no hay ningún hueco entre la carcasa de la aguja y la cápsula fonocaptora.

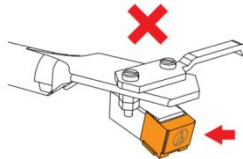
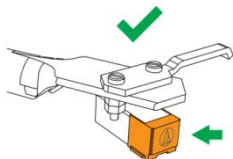

Reemplazar la correa

- La correa es una pieza consumible. Cambie la correa si la velocidad de reproducción se ralentiza o si percibe giro irregular del disco. Como norma general, recomendamos que cambie la correa una vez al año.
- Antes de cambiar la correa, asegúrese de desenchufar el adaptador eléctrico de la toma de corriente.

1. Retire la alfombrilla antideslizante.

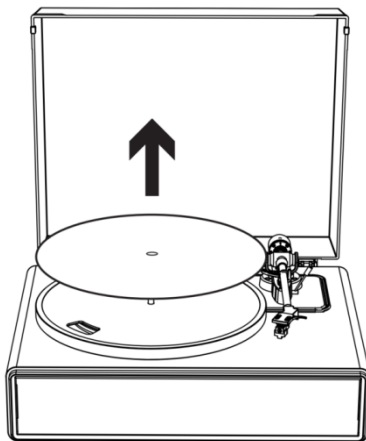

- 2. Saque la correa de la polea del motor.**

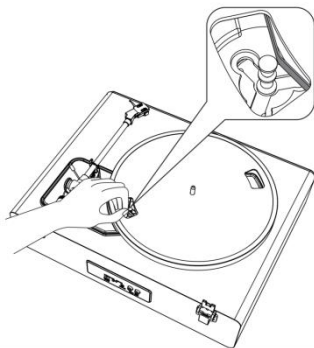

- 3. Retire el plato principal y, a continuación, saque la correa vieja.**

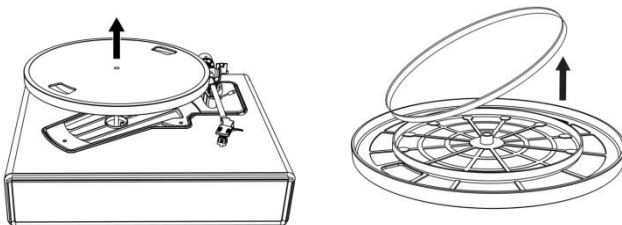

- 4. Dele la vuelta al plato y verá un aro perfilado. Coloque la nueva correa dando la vuelta por el centro del aro.**



5. Coloque el plato.

Alinee una de las aberturas del plato con la posición de la pulea del motor de color bronce.

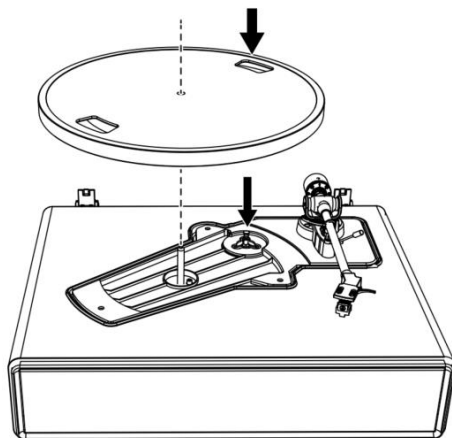

6. Coloque la correa en la pulea del motor de color bronce

Agarre la correa que fue colocada en el paso 4 y, tirando de ella, colóquela alrededor de la pulea del motor de color bronce.

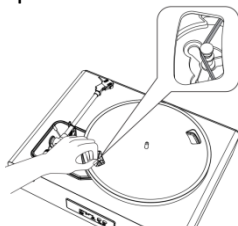

7. Usando las manos, haga girar lentamente el plato diez veces en sentido contrario a las agujas del reloj como muestra la flecha.

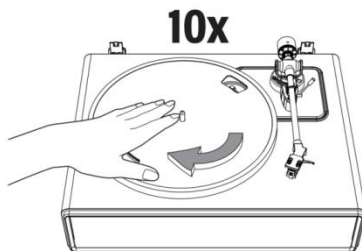

Cuando tenga que transportar el tocadiscos

Utilizando el material de embalaje original del producto, envuelva el tocadiscos en el orden inverso al que lo desarrolló. Si no tiene los materiales originales, tome las medidas siguientes:

- Después de desconectar el adaptador eléctrico de la toma de corriente, retire la alfombrilla de fieltro y el plato, y envuélvalos para que no se dañen.
- Coloque el protector a la cápsula fonocaptora.
- Use una cuerda fina o algo similar para fijar el brazo a su asiento para que no se desplace.
- Envuelva la carcasa del tocadiscos con papel o con un paño suave para que no sufra daños.

Resolución de problemas

Problema	Solución
El plato no gira.	<ul style="list-style-type: none">• ¿Está enchufado el adaptador de corriente a la toma de corriente?<ul style="list-style-type: none">- Conecte el adaptador de corriente a la toma de corriente.• ¿Cómo se encuentra la luz indicadora?<ul style="list-style-type: none">- La luz indicadora está iluminada en verde. Esto indica que el tocadiscos está en modo de entrada auxiliar. Pulse el botón MODE dos veces para cambiar al modo tocadiscos.- La luz indicadora está iluminada en azul. Esto indica que el tocadiscos está en modo Bluetooth. Pulse el botón MODE una vez para cambiar al modo tocadiscos.- La luz indicadora iluminada en rojo indica que está en modo tocadiscos.• ¿Se ha resbalado la correa del plato?<ul style="list-style-type: none">- Coloque correctamente la correa en el plato.• ¿Está colocada la correa alrededor de la polea del motor?<ul style="list-style-type: none">- Compruebe que la correa esté colocada correctamente sobre la polea del motor (de color bronce).• ¿Está la correa dañada?<ul style="list-style-type: none">- Sustitúyala por una correa nueva.
¿El plato gira, pero el tocadiscos no suena?	<ul style="list-style-type: none">• ¿Está la aguja dañada?<ul style="list-style-type: none">- Compruebe la aguja y cámbiela si fuese necesario. Es recomendable cambiar la cápsula fonocaptora después de 400 horas de uso.• ¿Está bien colocada la aguja sobre la cápsula fonocaptora?<ul style="list-style-type: none">- Compruebe la cápsula fonocaptora y ajuste la posición de la aguja si fuese necesario.
La aguja salta.	<ul style="list-style-type: none">• ¿Está el disco abombado?<ul style="list-style-type: none">- Compruebe el disco.• ¿Está el disco rayado?<ul style="list-style-type: none">- Compruebe el disco.• ¿Es correcta la presión de la aguja?<ul style="list-style-type: none">- Consulte el párrafo «Ajuste de la fuerza de seguimiento de la cápsula» para reajustar la fuerza de seguimiento.

<p>El tocadiscos genera ruidos ululantes extraños (acoplamiento).</p>	<ul style="list-style-type: none"> • ¿Está el tocadiscos recogiendo excesivas vibraciones procedentes del suelo, paredes o de otros altavoces cercanos? <ul style="list-style-type: none"> - Reduzca las vibraciones o coloque el tocadiscos sobre una superficie que no esté sujeta a los efectos de la vibraciones. • ¿Está el producto montado sobre una superficie inestable? <ul style="list-style-type: none"> - Compruebe si la superficie sobre la que está montado el producto es adecuada.
<p>Hay ruidos durante la reproducción del disco.</p>	<ul style="list-style-type: none"> • ¿Hay polvo en la punta de la aguja de la cápsula fonocaptora? <ul style="list-style-type: none"> - Si el polvo está pegado a la punta de la aguja, límpielo usando un cepillo comercial.
<p>El sonido del disco en reproducción es demasiado rápido o demasiado lento.</p>	<ul style="list-style-type: none"> • ¿Son correctos los ajustes de velocidad para este producto? <ul style="list-style-type: none"> - Seleccione la velocidad correcta para el tipo de disco que esté reproduciendo.
<p>La reproducción se ralentiza o el disco gira de modo irregular.</p>	<ul style="list-style-type: none"> • ¿Se ha estirado la correa? <ul style="list-style-type: none"> - Cámbiela por una correa nueva. • ¿Está la correa instalada correctamente? <ul style="list-style-type: none"> - Consulte el párrafo «Ajuste del plato giradiscos y correa» para ajustar la correa.

Especificaciones técnicas

Tocadiscos

Fuente de alimentación	100-240 Vca, salida de 12 Vcc y 1500 mA
Consumo de energía	35 W
Velocidad del tocadiscos	33 1/3, 45 RPM
Potencia de salida (RMS)	40 W en modo Bluetooth
Potencia nominal de altavoces	2 x 15 W + 2 x 10 W
Dimensiones (Largo x Ancho x Alto)	440 x 370 x 192 mm (cubierta cerrada), 400 x 425 x 462 mm (cubierta abierta)
Peso	6,05 kg

Aguja

Modelo	Audio-Technica AT3600
Respuesta de frecuencia	20 Hz - 20 kHz
Balance de canal	< 2,5 dB
Separación de canal	> 18 dB
Tensión de salida	2,5 mV
Resistencia de carga recomendada	47 k Ω
Conexión al amplificador	MM (Imán móvil) - entrada
Fuerza de seguimiento recomendada	3,5 \pm 0,5 g
Peso	5,1 g

Nota: El diseño y las especificaciones técnicas están sujetos a cambios sin previo aviso.

Adaptador eléctrico

Fabricante: BRIGHTPOWER OPTOELECTRONIC TECHNOLOGY CO., LTD

Número de modelo: SW1201500-NM

Use únicamente la fuente de alimentación descrita en las instrucciones de usuario

Información	Valor y precisión
Nombre o marca comercial del fabricante, registro comercial y dirección	BRIGHTPOWER OPTOELECTRONIC TECHNOLOGY CO., LTD
Identificador de modelo	SW1201500-NM
Tensión de entrada	100-240 V
Frecuencia CA de entrada	50-60 Hz
Tensión de salida	12 Vcc
Corriente de salida	1500 mA
Potencia de salida	18 W
Eficiencia activa media	85,00 %
Eficiencia a baja carga (10 %)	83,20 %
Consumo de potencia sin carga	0,1 W

1. Garantía

Lenco ofrece servicio y garantía en conformidad con las leyes europeas, por lo que en caso de requerir una reparación (tanto durante como después del periodo de garantía) debe ponerse en contacto con su distribuidor local.

Nota importante: No es posible enviar directamente a Lenco los productos que necesiten reparación.

Nota importante: Si se abre la unidad o se accede a su interior en modo alguno en un centro de mantenimiento no oficial, la garantía quedará anulada.

El dispositivo no es adecuado para un uso profesional. En caso de realizar un uso profesional, todas las obligaciones de garantía del

fabricante quedarán anuladas.

2. Aviso legal

Se realizan actualizaciones del firmware y/o componentes de hardware de manera periódica. Por tanto, algunas instrucciones, especificaciones e imágenes de estos documentos podrían diferir ligeramente de su modelo concreto. Todos los elementos descritos en esta guía son únicamente para fines ilustrativos y pueden no corresponderse a su modelo concreto. Las descripciones de este manual no otorgarán ningún derecho legal.

3. Eliminación de un dispositivo usado



Este símbolo indica que el producto eléctrico o batería pertinente no debe eliminarse con los residuos domésticos generales en Europa. Para garantizar un tratamiento correcto de los residuos del producto y las pilas, elimínelos de conformidad con las leyes locales vigentes para la eliminación de equipos eléctricos y pilas. Al hacerlo, ayudará a preservar los recursos naturales y mejorar los niveles de protección del medio ambiente en el tratamiento y eliminación de residuos eléctricos (Directiva sobre residuos de aparatos eléctricos y electrónicos).

4. Marca CE

Por la presente, Commaxx B.V. Wiebachstraat 37, 6466 NG Kerkrade, Países Bajos, declara que este producto cumple los requisitos fundamentales de las directivas de la UE.

Puede consultar la declaración de conformidad a través de techdoc@commaxxgroup.com



5. Servicio técnico

Para más información y atención al cliente, visite www.lenco.com
Commaxx B.V. Wiebachstraat 37, 6466 NG Kerkrade, Países Bajos.

ATTENZIONE:

L'utilizzo di controlli o regolazioni o l'esecuzione di procedure diverse da quelle specificate può causare l'esposizione a radiazioni pericolose.

PRECAUZIONI PRIMA DELL'USO

OSSERVARE LE SEGUENTI ISTRUZIONI:

1. Non coprire o bloccare le aperture di ventilazione. Quando si posiziona il dispositivo su uno scaffale, lasciare uno spazio libero di 5 cm (2") su ogni lato del dispositivo.
2. Installare secondo quanto riportato nel manuale fornito.
3. Tenere il dispositivo lontano da sorgenti termiche come radiatori, termosifoni, stufe, candele e altri prodotti che generano calore o fiamme libere. Il dispositivo può essere utilizzato solo in climi temperati. Evitare ambienti estremamente freddi o caldi. Temperatura operativa compresa tra 0 e 35 °C.
4. Evitare l'uso del dispositivo in presenza di forti campi magnetici.
5. Le scariche elettrostatiche possono interferire con il normale utilizzo di questo dispositivo. In tal caso, è sufficiente ripristinare e riavviare il dispositivo seguendo il manuale di istruzioni. Durante la trasmissione di file, maneggiarlo con cura e operare in un ambiente privo di elettricità statica.
6. Avvertenza! Non inserire mai oggetti nel prodotto attraverso le prese d'aria o le aperture. All'interno del prodotto sono presenti tensioni elevate e l'inserimento di un oggetto può provocare scariche elettriche e/o cortocircuiti. Per lo stesso motivo, non versare acqua o liquidi sul prodotto.
7. Non utilizzare in aree umide o bagnate come bagni, cucine con vapore o piscine.
8. Non esporre il dispositivo a schizzi o gocciolamenti di liquidi; non poggiare sopra o accanto al dispositivo oggetti contenenti liquidi, ad esempio vasi.

9. Non utilizzare questo dispositivo in presenza di condensa. Quando l'unità viene utilizzata in una stanza calda e umida, all'interno dell'unità possono formarsi goccioline d'acqua o condensa in grado di causare problemi di funzionamento; lasciare l'unità spenta per 1 o 2 ore prima di accenderla: l'unità deve essere asciutta prima di essere alimentata.
10. Sebbene questo dispositivo sia fabbricato con la massima cura e controllato più volte prima di lasciare la fabbrica, è comunque possibile che si verifichino problemi come per qualsiasi altra apparecchiatura elettrica. Se si notano fumo, eccessivo accumulo di calore o altri fenomeni imprevisti, scollegare immediatamente la spina dalla presa di alimentazione principale.
11. Questo dispositivo deve funzionare con una fonte di alimentazione con i valori indicati sull'etichetta delle specifiche. Se non si è sicuri del tipo di alimentazione utilizzata in casa, consultare il rivenditore o la compagnia elettrica locale.
12. Tenere fuori dalla portata degli animali domestici, in quanto potrebbero mordere i cavi di alimentazione.
13. Per pulire il dispositivo, utilizzare un panno morbido e asciutto. Non usare solventi o liquidi a base di benzina. Per rimuovere le macchie persistenti, è possibile utilizzare un panno umido con detergente diluito.
14. Il fornitore non è responsabile per danni o perdita di dati causati da malfunzionamento, uso improprio, modifica del dispositivo o sostituzione della batteria.
15. Non interrompere la connessione quando il dispositivo sta formattando o trasferendo file. In caso contrario, i dati potrebbero essere danneggiati o andare persi.
16. Se l'unità dispone della funzione di riproduzione USB, la chiavetta USB deve essere collegata direttamente all'unità. Non utilizzare una prolunga USB perché può causare interferenze con conseguenti anomalie dati.
17. L'etichetta con le caratteristiche tecniche si trova sul pannello inferiore o posteriore del dispositivo.

18. Questo dispositivo non è destinato all'uso da parte di persone (compresi i bambini) con disabilità fisiche, sensoriali o mentali, o privi di esperienza e conoscenza, a meno che non siano sotto supervisione o abbiano ricevuto istruzioni circa l'uso corretto del dispositivo da parte di chi è responsabile per la loro sicurezza.
19. Questo prodotto è destinato esclusivamente a un uso non professionale e non può essere utilizzato per scopi commerciali o industriali.
20. Assicurarsi che l'unità sia collocata in una posizione stabile. I danni causati dall'uso di questo prodotto in una posizione instabile, da vibrazioni o urti o la mancata osservanza di qualsiasi altro avvertimento o precauzione indicati in questo manuale utente non saranno coperti da garanzia.
21. Non rimuovere mai l'involucro esterno di questo dispositivo.
22. Non posizionare mai questo dispositivo su altre apparecchiature elettriche.
23. Tenere i sacchetti di plastica fuori dalla portata dei bambini.
24. Utilizzare solo collegamenti/accessori specificati dal produttore.
25. Rivolgersi a personale qualificato per l'assistenza. È necessario ricorrere all'assistenza quando il dispositivo ha subito qualche tipo di danno, ad esempio al cavo di alimentazione o alla spina, se è stato versato del liquido o sono caduti oggetti al suo interno, oppure se è stato esposto a pioggia o umidità, quando non funziona normalmente o è caduto.
26. L'esposizione prolungata ai suoni ad alto volume dei lettori musicali può causare una perdita temporanea o permanente dell'udito.
27. Se il prodotto viene consegnato con cavo di alimentazione o adattatore di alimentazione CA:
 - In caso di problemi, scollegare il cavo di alimentazione CA e rivolgersi a personale di assistenza qualificato.

- Non calpestare o schiacciare l'alimentatore. Maneggiare il cavo con molta cura, in particolare vicino alla presa e al punto di collegamento con il dispositivo. Non posizionare oggetti pesanti sull'alimentatore in quanto potrebbero danneggiarlo. Tenere il dispositivo fuori dalla portata dei bambini. Giocando con il cavo di alimentazione possono ferirsi seriamente.
 - Scollegare il dispositivo durante i temporali o quando non viene utilizzato per un lungo periodo di tempo.
 - La presa di corrente deve essere installata vicino all'apparecchio e deve essere facilmente accessibile.
 - Non sovraccaricare le prese CA né le prolunghe. I sovraccarichi possono causare incendi o scariche elettriche.
 - I dispositivi con struttura di classe I devono essere collegati a una presa di rete con connessione di messa a terra di protezione.
 - I dispositivi con struttura di classe II non richiedono un collegamento a terra.
 - Tenere sempre la spina quando la si estrae dalla presa di corrente. Non tirare il cavo di alimentazione. Ciò può causare un cortocircuito.
 - Non utilizzare un cavo o una presa di alimentazione danneggiati o una presa non fissata. Tale azione potrebbe provocare incendi o scariche elettriche.
28. Se il prodotto contiene o viene consegnato con un telecomando contenente batterie a bottone:
- Avvertenza:
- "Non ingerire la batteria, pericolo di ustioni chimiche" o avvertenza equivalente.
 - Il presente prodotto (o il telecomando in dotazione) contiene una pila a bottone. Se ingerita, la batteria può causare gravi ustioni interne in sole 2 ore e portare alla morte.

- Tenere le batterie, nuove o usate, fuori dalla portata dei bambini.
- Se il vano batteria non si chiude completamente, interrompere l'uso del dispositivo e tenere quest'ultimo fuori dalla portata dei bambini.
- Se si teme che delle batterie possano essere state inghiottite o essere venute a contatto con qualsiasi parte interna del corpo, contattare immediatamente un medico.

29. Precauzioni sull'uso delle batterie:

- La batteria può esplodere se non viene sostituita correttamente. Sostituire solo con una batteria dello stesso tipo o equivalente.
- Durante l'uso, lo stoccaggio o il trasporto, le batterie non vanno esposte a temperature estremamente alte o basse o alla bassa pressione atmosferica riscontrabile ad alta quota.
- La sostituzione con una batteria di tipo errato può provocare un'esplosione o la perdita di liquidi o gas infiammabili.
- Una batteria può esplodere se viene smaltita nel fuoco o in un forno caldo, schiacciata o tagliata.
- Lasciare una batteria in un ambiente circostante a temperatura estremamente elevata può provocare un'esplosione o una perdita di liquidi o gas infiammabili.
- Una batteria soggetta a una pressione atmosferica estremamente bassa può provocare un'esplosione o una perdita di liquidi o gas infiammabili.
- È necessario prestare attenzione agli aspetti ambientali legati allo smaltimento delle batterie.

INSTALLAZIONE

- Disimballare tutte le parti e rimuovere il materiale protettivo.
 - Non collegare l'unità alla rete elettrica prima di avere controllato la tensione di rete e prima che siano stati effettuati tutti gli altri collegamenti.
- * **Queste istruzioni sono relative solo ai prodotti che utilizzano il cavo di alimentazione o l'alimentatore CA.**

Componenti inclusi

Prima di installare il giradischi, verificare il contenuto della confezione e assicurarsi che tutte le parti di seguito descritte siano incluse e non presentino danni visibili. Si raccomanda di conservare il materiale di imballaggio originale, in caso sia necessario sostituire o restituire il prodotto.

1. Unità giradischi
2. Alimentatore
3. Coperchio del giradischi
4. Tappetino antiscivolo
5. Piatto girevole con cinghia
6. Contrappeso
7. Prolunga allineamento testina
8. Adattatore 45 giri
9. Manuale di istruzioni

Installazione del giradischi

- Assemblare il giradischi su una superficie piana.
- Per evitare che si producano effetti indesiderati dovuti alle vibrazioni e alla pressione acustica, non installare il giradischi in prossimità di oggetti quali altoparlanti.
- Il giradischi può captare la carica elettrostatica della radio se viene posizionato vicino ad un apparecchio radio. Pertanto, si raccomanda di tenere il giradischi lontano dagli apparecchi radio.
- Se il giradischi si trova vicino ad apparecchiature (telefoni cellulari, ecc.) che emettono forti onde radio, potrebbero verificarsi dei disturbi.

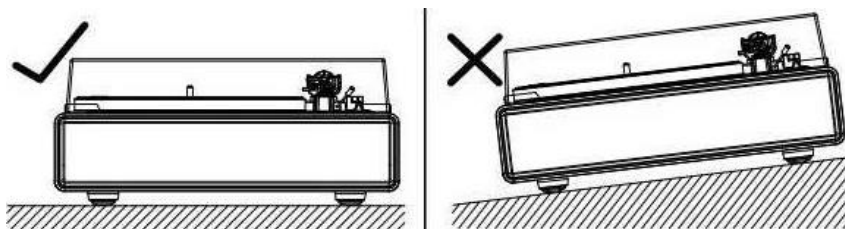

Installazione del coperchio

Inserire i supporti delle cerniere del coperchio sulle cerniere del giradischi.

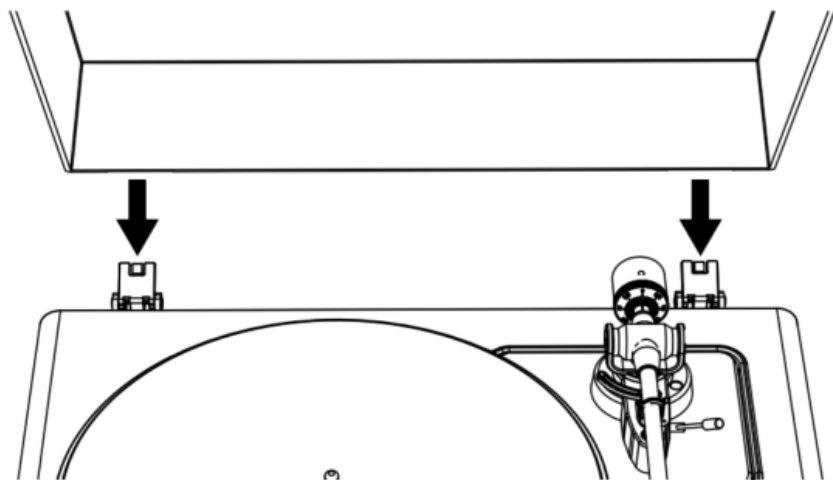

Montaggio del piatto girevole e della cinghia

1. Capovolgere il piatto girevole e verificare la posizione della cinghia.

Assicurarsi che la cinghia di trasmissione sia avvolta al centro del cerchio. Se la cinghia di trasmissione è posizionata troppo in alto o troppo in basso sul cerchio, potrebbe cadere o alterare la velocità.



2. Posizionare il piatto girevole sull'alberino.

Assicurarsi che il piatto girevole sia posizionato correttamente sull'alberino.

3. Posizionare la cinghia sulla puleggia del motore.

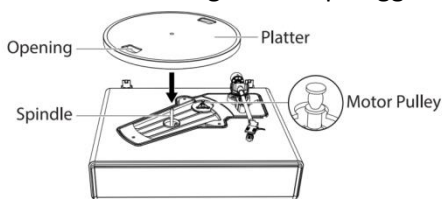

EN	IT
Opening	Apertura
Spindle	Alberino
Platter	Piatto girevole
Motor Pulley	Puleggia del motore

Allineare una delle aperture del piatto girevole con la puleggia del motore e, tirando entrambe le estremità del nastro rosso fissato alla cinghia, posizionare la cinghia sulla puleggia del motore, come mostrato nella figura. Durante questa operazione, fare attenzione a non arrotolare la cinghia.

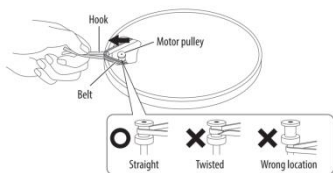

EN	IT
Hook	Gancio
Motor pulley	Puleggia del motore
Belt	Cinghia
Straight	Dritta
Twisted	Arrotolata
Wrong location	Posizione sbagliata

4. Rimuovere il nastro rosso dalla cinghia

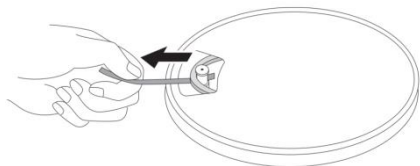

Rotazione del piatto girevole

1. Ruotare lentamente il piatto girevole con le mani per dieci volte in senso orario (Figura 1).
2. Questa operazione serve a resettare il meccanismo automatico, eliminare eventuali torsioni della cinghia e assicurarsi che questa scorra senza problemi nel cerchio sulla parte inferiore del piatto girevole.
3. Posizionare il tappetino antiscivolo sul piatto girevole. Assicurarsi che il logo sul tappetino sia rivolto verso l'alto (Figura 2).

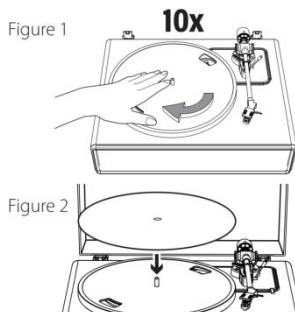

EN	IT
Figure 1	Figura 1
Figure 2	Figura 2

Regolazione della forza di tracciamento della testina

Il contrappeso fornito in dotazione è adatto per testine con un peso compreso tra 3,0 e 6,0 g.

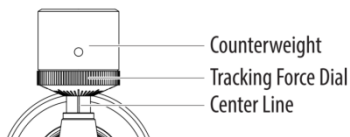

EN	IT
Counterweight	Contrappeso
Tracking Force Dial	Ghiera di regolazione delle forze di tracciamento
Center Line	Linea centrale

1. Premere e ruotare con delicatezza il contrappeso sul retro del braccio (la ghiera deve essere rivolta verso la parte frontale del giradischi).
2. Tirare in avanti la protezione per rimuoverla.

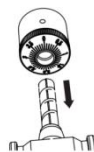

NOTA: se si applica una forza verso il basso, lo stilo potrebbe staccarsi dal corpo. Se lo stilo si è staccato o sta per staccarsi, l'audio verrà riprodotto solo a volume basso; in questo caso, fare riferimento alla sezione "Sostituzione dello stilo" per fissarlo correttamente.

EN	IT
CAREFUL!	ATTENZIONE!

3. Rimuovere la fascetta e sbloccare il braccio.
4. Abbassare la leva di sollevamento del braccio e posizionare la testina tra il supporto del braccio e il piatto girevole.
5. Ruotare con cautela il contrappeso, fino a quando il braccio raggiunge una posizione di equilibrio. Il braccio dovrebbe tornare alla posizione di equilibrio se viene spostato su o giù. Questa regolazione deve essere eseguita con attenzione.

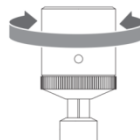
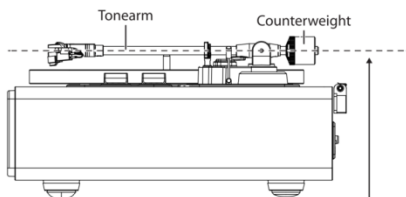

Adjust so that tonearm is level and neutrally balanced

EN	IT
Tonearm	Braccio
Counterweight	Contrappeso
Adjust so that tonearm is level and neutrally balanced	Effettuare la regolazione in modo che il braccio sia a livello e in posizione di equilibrio.

6. Dopo avere bilanciato il braccio correttamente, riposizionarlo sul supporto. Senza muovere il contrappeso, ruotare gentilmente la ghiera di regolazione della forza di tracciamento in modo da allineare lo zero con la linea centrale nera sul retro del braccio. Verificare che il braccio sia ancora in posizione di equilibrio.

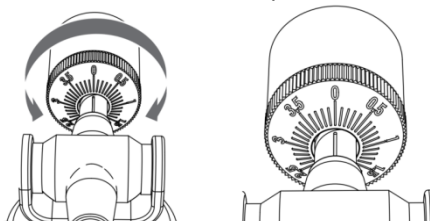

7. Infine, ruotare sia il contrappeso che la ghiera di regolazione della forza di tracciamento in senso antiorario (guardandolo da davanti) per regolare la forza di tracciamento secondo le raccomandazioni del fabbricante della testina.

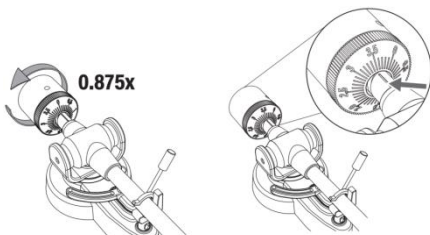

Nota: ogni segno sulla scala corrisponde a 0,1 g. La forza di tracciamento raccomandata per la testina installata in fabbrica è pari a $3,5 \text{ g} \pm 0,5 \text{ g}$. Ruotare con cautela la ghiera di regolazione delle forze di tracciamento, smettendo quando la misura "3,5" si trova in corrispondenza della linea nera sul braccio.

Collegamento ad un altoparlante esterno mediante cavo audio RCA

Questo giradischi è dotato di 4 altoparlanti e un amplificatore phono integrati.

Se si desidera utilizzare un amplificatore o degli altoparlanti diversi, seguire le istruzioni di seguito riportate:

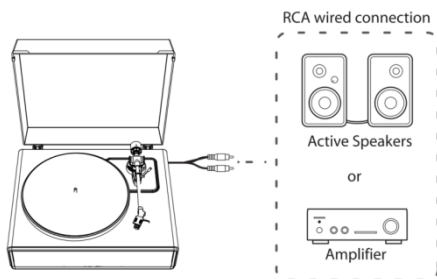

EN	IT
RCA wired connection	Connessione cablata RCA
Active Speakers	Altoparlanti attivi
or	o
Amplifier	Amplificatore

NOTA: per ottenere una qualità del suono ottimale, si consiglia di impostare il volume del giradischi al minimo. In questo modo, l'audio del giradischi sarà riprodotto dal vostro amplificatore o dagli altoparlanti.

1. Impostazione del selettore del preamplificatore

Questo prodotto è dotato di un amplificatore phono integrato. Il prodotto può essere utilizzato anche se non si dispone di un amplificatore phono o di un'apparecchiatura collegabile con un amplificatore phono integrato.

Utilizzare il selettore del preamplificatore per configurare l'uscita, come raffigurato di seguito.

Apparecchiatura a cui è collegato il giradischi	Posizione del selettore del preamplificatore	Dove collegare il cavo audio RCA
Dispositivo con ingresso phono	PHONO	Presa jack di ingresso phono e terminale di messa a terra dell'apparecchiatura a cui è collegato il giradischi
Dispositivo senza ingresso phono	LINE	Presa jack AUX o LINE dell'apparecchiatura a cui è collegato il giradischi

NOTA: i jack RCA non sono pensati per essere collegati direttamente agli altoparlanti passivi/non alimentati in modalità LINE. Se vengono collegati ad altoparlanti passivi, non verrà riprodotto alcun suono.

2. Collegamento del dispositivo

Regolare le impostazioni del selettore del preamplificatore e collegare il cavo audio RCA ad una presa jack di ingresso compatibile con l'apparecchiatura a cui si desidera collegare il giradischi (amplificatore, altoparlanti attivi, ecc.).

- Il jack rosso del cavo audio RCA trasporta il segnale del canale destro (R), mentre il jack bianco quello del canale sinistro (L).

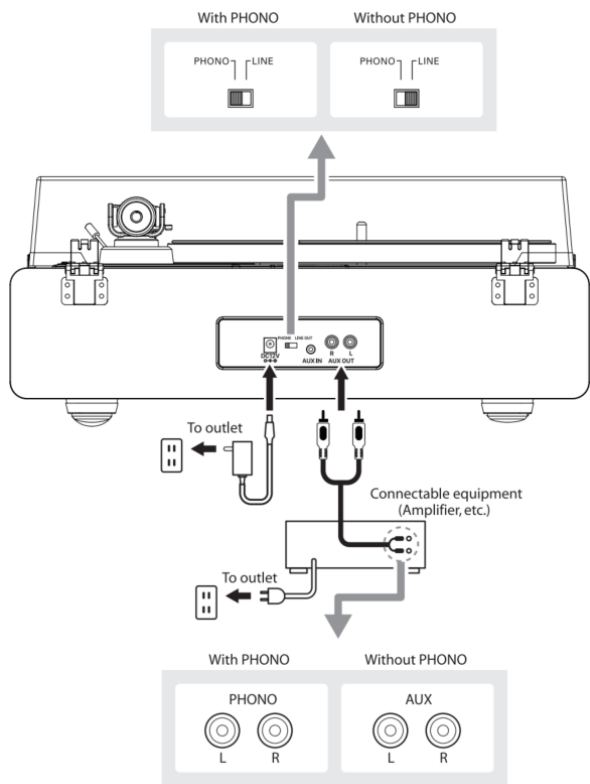

EN	IT
With PHONO	Con ingresso PHONO
Without PHONO	Senza ingresso PHONO
PHONO	PHONO
LINE	LINE
TO outlet	Presa di corrente
Connectable equipment (Amplifier, etc.)	Apparecchiatura a cui si collega il giradischi (amplificatore, ecc.)
To outlet	Presa di corrente
With PHONO	Con ingresso PHONO

Without PHONO	Senza ingresso PHONO
PHONO	PHONO
AUX	AUX

Collegamento alla rete elettrica

1. Inserire il connettore CC del cavo dell'alimentatore CA nella presa jack di ingresso CC sul retro del giradischi.
2. Collegare l'alimentatore CA ad una normale presa elettrica.

NOTA: non collegare l'alimentatore CA alla presa elettrica prima di avere completato il montaggio del giradischi. Prima di accendere il giradischi, controllare nuovamente tutti i collegamenti, per assicurarsi che siano stati effettuati correttamente e siano sicuri. Spegnere sempre il giradischi prima di collegarlo o scollegarlo dall'alimentazione.

Funzione di gestione del consumo energetico

Il dispositivo si **spegnerà** automaticamente dopo 20 minuti di inattività. L'indicatore luminoso si spegnerà.

Per rimettere in funzione il prodotto, premere **nuovamente** il pulsante di accensione/spegnimento.

Riproduzione di un disco

1. Prima di riprodurre un disco

- 1.1. Tirare in avanti la protezione per rimuoverla.

NOTA: se si applica una forza verso il basso, lo stilo potrebbe staccarsi dal corpo. Se lo stilo si è staccato o sta per staccarsi, l'audio verrà riprodotto solo a volume basso; in questo caso, fare riferimento alla sezione "Sostituzione dello stilo" per fissarlo correttamente.

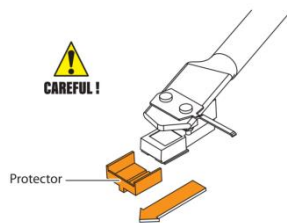

EN	IT
CAREFUL!	ATTENZIONE!
Protector	Protezione

- 1.2. Posizionare il disco sul tappetino antiscivolo in modo che il foro centrale sia allineato con l'alberino.

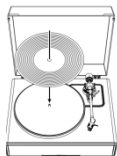

2. Funzionamento del giradischi

Innanzitutto, abbassare in modo sufficiente il volume dell'amplificatore e degli altoparlanti.

- 2.1. Collegare l'alimentatore fornito in dotazione al giradischi e premere il pulsante Mode. Il giradischi si accenderà. L'indicatore luminoso si accenderà di rosso.
- 2.2. Rimuovere la protezione dallo stilo.
- 2.3. Posizionare il disco sul tappetino antiscivolo.
- 2.4. Premere il pulsante di selezione della velocità per impostare la modalità 33 o 45 giri a seconda del tipo di disco.
- 2.5. Premere una volta il pulsante riproduzione/pausa per azionare o arrestare il piatto girevole.
- 2.6. Sbloccare la clip del braccio e spostare verso l'alto la leva di sollevamento del braccio.
- 2.7. Portare il braccio nella posizione desiderata (scanalatura) sul disco.
- 2.8. Far scendere delicatamente il braccio sul disco spostando la leva di sollevamento verso il basso.
- 2.9. Alzare il volume del giradischi quanto necessario.

- 2.10. Una volta terminata la riproduzione del disco, sollevare il braccio, riportarlo nella posizione di riposo sull'apposita clip e premere a lungo il pulsante Mode per spegnere il giradischi.

3. Controllo del pitch

- 3.1. La velocità del giradischi può essere aumentata o diminuita di circa il 10% ruotando la manopola di controllo del pitch.
- 3.2. Per aumentare la velocità, ruotare la manopola di controllo del pitch in senso orario.
- 3.3. Per diminuire la velocità, ruotare la manopola di controllo del pitch in senso antiorario.

4. Controllo del tono

- 4.1. Il tono del giradischi può essere regolato ruotando la manopola di controllo del tono.
- 4.2. Per ottenere un suono più acuto, ruotare la manopola di controllo del tono in senso orario.
- 4.3. Per ottenere un suono più profondo, ruotare la manopola di controllo del tono in senso antiorario.

NOTA:

1. se il tempo di pausa tra una traccia e l'altra è maggiore di 3 minuti, il piatto girevole smetterà automaticamente di girare per evitare di danneggiare il disco. L'indicatore luminoso si accenderà di rosso. Per rimettere in funzione il prodotto, premere il pulsante di avvio.
2. Se il tappetino in feltro si sporca, può graffiare il disco. Pertanto si raccomanda di rimuovere periodicamente il tappetino in feltro per pulirlo dalla polvere.
3. Per evitare che il disco si graffi e si deformi, rimuoverlo dopo l'uso.
4. Non utilizzare uno stabilizzatore per dischi.

Funzione AUX-IN

Questo giradischi include un jack di ingresso del segnale audio ausiliario per il collegamento di dispositivi audio esterni, come lettori MP3, lettori CD e iPod meno recenti non collegabili al dock, in modo da poter ascoltare la sorgente esterna attraverso gli altoparlanti del giradischi.

1. Utilizzare un cavo audio (non incluso) con un connettore stereo da 3,5 mm su ciascuna estremità del cavo.
2. Collegare un'estremità al jack AUX-IN del giradischi e l'altra estremità al jack Line Out del dispositivo audio.
3. Accendere il giradischi e il dispositivo audio. L'indicatore luminoso del giradischi si accenderà di rosso.
4. **Premere nuovamente il pulsante MODE; l'indicatore luminoso del giradischi si accenderà di verde. Ora il giradischi è in modalità AUX-IN.**
5. Il livello del volume può essere controllato tramite il giradischi. Azionare tutte le funzioni del dispositivo ausiliario come di consueto.

NOTA:

1. assicurarsi che il braccio sia ben bloccato per evitare danni.
2. Una volta fatto ciò, non dimenticare di spegnere l'alimentazione del giradischi e del dispositivo esterno.

Funzione Bluetooth

1. Collegare l'alimentatore fornito in dotazione al giradischi e premere il pulsante MODE; l'indicatore luminoso si accenderà di rosso.
2. Premere due volte il pulsante Mode per passare alla modalità Bluetooth. L'indicatore luminoso inizierà a lampeggiare rapidamente di blu. Il giradischi emetterà un segnale acustico di attivazione.

3. Attivare la funzione Bluetooth del dispositivo multimediale, cercare e selezionare "**Lenco LS-430/Lenco LS-440**" per abbinare il dispositivo multimediale al giradischi.
4. Una volta effettuato l'abbinamento del dispositivo multimediale al giradischi, questo emetterà un breve segnale acustico di conferma.
5. A questo punto, sarà possibile riprodurre il contenuto musicale del dispositivo multimediale con il giradischi. L'indicatore rimarrà acceso.

Nota: Versione Bluetooth: 5.0

"Questo prodotto ha una funzione di **ricezione** Bluetooth, **ma non è in grado di trasmettere l'audio tramite Bluetooth.** Ciò significa che è unicamente possibile ricevere in modalità wireless un segnale audio Bluetooth da una fonte esterna, come ad esempio uno smartphone."

Cura del prodotto

Corpo del giradischi

- In presenza di sporco o polvere sul giradischi, scollegare innanzitutto l'alimentatore CA e rimuovere lo sporco e la polvere con un panno morbido e asciutto.
- Non utilizzare benzene, diluenti, ecc.
- Prima di riporre il prodotto per un lungo periodo di tempo, scollegare l'alimentatore CA dalla presa di corrente e avvolgere il prodotto nella plastica per evitare che venga a contatto con l'umidità. Inoltre, la cinghia di trasmissione deve essere rimossa per evitare che si deformi.

Punta dello stilo

- Se lo sporco si deposita sulla punta dello stilo, pulirlo con una spazzola comunemente disponibile in commercio.
- Si raccomanda di utilizzare un detergente specifico (non incluso) in caso di sporco ostinato sulla punta dello stilo. La pulizia va effettuata muovendo la spazzola dalla parte posteriore verso la parte anteriore della punta dello stilo.

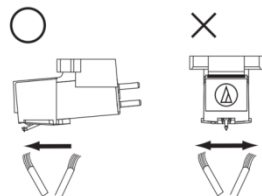

Sostituzione dello stilo

Si consiglia di sostituire lo stilo dopo 400 ore di utilizzo.

Rimozione dello stilo

- Oltre a deteriorare la qualità del suono, i dischi possono danneggiarsi se la punta dello stilo della testina si usura.
- Assicurarsi di scollegare l'alimentatore CA del prodotto dalla presa di corrente.
- Durante la sostituzione dello stilo, afferrare saldamente il portatestina e il corpo della testina. Ruotare la parte anteriore dello stilo con un movimento in avanti e verso il basso.

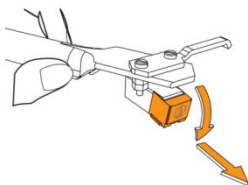

Installazione di un nuovo stilo sostitutivo

1. Installare il nuovo stilo sostitutivo sulla testina.

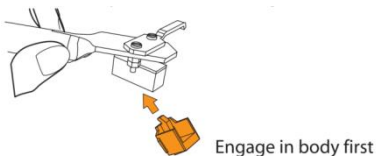

EN	IT
Engage in body first	Inserirlo dapprima nel corpo

2. Spingere lo stilo verso l'alto fino a farlo scattare in posizione.

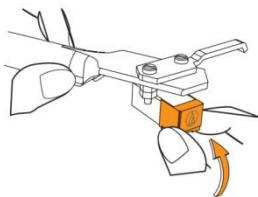

3. Assicurarsi che non rimanga uno spazio libero tra il portatestina e la testina.

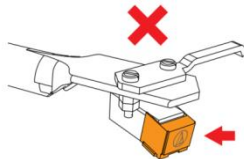
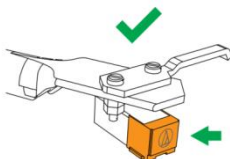

Sostituzione della cinghia

- La cinghia è un componente soggetto ad usura. È necessario sostituirla se la velocità di riproduzione diminuisce o se il disco gira in modo irregolare. Come regola generale, si raccomanda di sostituire la cinghia una volta all'anno.
- Prima di sostituire la cinghia, assicurarsi di avere scollegato l'alimentatore CA del prodotto dalla presa di corrente.

1. Rimuovere il tappetino antiscivolo.

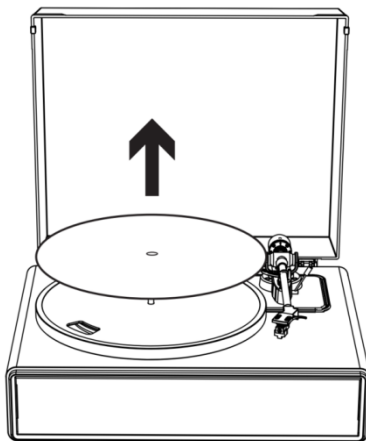

- 2. Rimuovere la cinghia dalla puleggia del motore.**



- 3. Rimuovere il piatto girevole e successivamente la vecchia cinghia.**

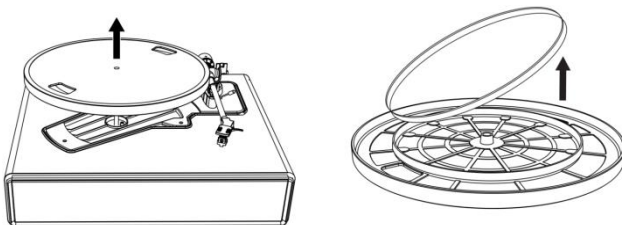

- 4. Capovolgere il piatto girevole e individuare il cerchio rialzato. Avvolgere la nuova cinghia attorno al cerchio centrale.**



5. Riposizionare il piatto girevole.

Allineare una delle aperture con la puleggia del motore color ottone.

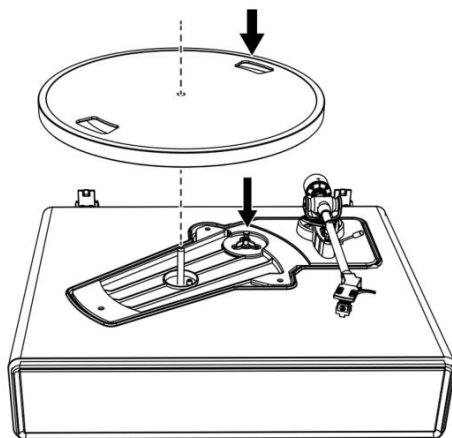

6. Posizionare la cinghia sulla puleggia del motore color ottone

Prendere la cinghia precedentemente fissata nel passaggio 4 e, tenendola tirata, posizionarla sulla puleggia del motore.

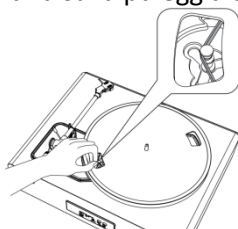

7. Ruotare lentamente il piatto girevole con le mani per dieci volte in senso orario, come indicato dalla freccia nella figura seguente.

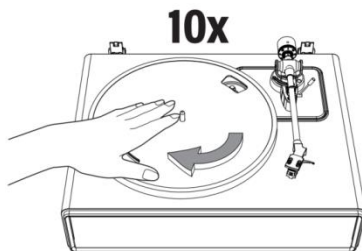

Istruzioni per spostare il giradischi

Utilizzando il materiale originale, imballare il giradischi eseguendo in ordine inverso la procedura di disimballaggio. Se non si dispone più del materiale di imballaggio, procedere nel modo seguente:

- dopo avere scollegato l'alimentatore CA dalla presa di corrente, rimuovere il tappetino in feltro e il piatto girevole e avvolgerli in modo che non possano essere danneggiati.
- Fissare la protezione sulla testina.
- Utilizzare una fascetta o un oggetto simile per legare il braccio sul supporto in posizione di riposo, in modo che non possa spostarsi.
- Avvolgere il corpo del giradischi utilizzando della carta o un panno morbido, in modo che non possa danneggiarsi.

Risoluzione dei problemi

Problema	Soluzione
Il piatto non gira.	<ul style="list-style-type: none">• L'alimentatore CA è collegato alla presa elettrica?<ul style="list-style-type: none">- Collegare l'alimentatore CA alla presa elettrica.• Qual è lo stato dell'indicatore luminoso?<ul style="list-style-type: none">- L'indicatore è verde. Ciò significa che il giradischi è in modalità AUX IN. Premere due volte il pulsante Mode per passare alla modalità giradischi.- L'indicatore è blu. Ciò significa che il giradischi è in modalità Bluetooth. Premere una volta il pulsante Mode per passare alla modalità giradischi.- Se l'indicatore luminoso è rosso, significa che il dispositivo è in modalità giradischi.• La cinghia è fuoriuscita dal piatto girevole?<ul style="list-style-type: none">- Posizionare correttamente la cinghia sul piatto girevole.• La cinghia è posizionata sulla puleggia del motore?<ul style="list-style-type: none">- Verificare che la cinghia sia posizionata correttamente sulla puleggia del motore (color ottone).• La cinghia è stata danneggiata?<ul style="list-style-type: none">- Sostituirla con una nuova cinghia.
Il piatto gira, ma il giradischi non emette alcun suono?	<ul style="list-style-type: none">• Lo stilo è danneggiato?<ul style="list-style-type: none">- Controllare e sostituire lo stilo, se necessario. Si consiglia di sostituire lo stilo dopo 400 ore di utilizzo.• Lo stilo è posizionato correttamente sul corpo della testina?<ul style="list-style-type: none">- Controllare la testina e regolarla, se necessario.
Lo stilo salta.	<ul style="list-style-type: none">• Il disco è deformato?<ul style="list-style-type: none">- Controllare il disco.• Il disco è graffiato?<ul style="list-style-type: none">- Controllare il disco.• La pressione dello stilo è regolata correttamente?<ul style="list-style-type: none">- Fare riferimento alla sezione "Regolazione della forza di tracciamento della testina" per regolare nuovamente la forza di tracciamento.

<p>Il giradischi emette uno strano rumore simile a un "gemito".</p>	<ul style="list-style-type: none"> • Il prodotto riceve eccessive vibrazioni dal pavimento, dalla superficie delle pareti o dagli altoparlanti vicini? <ul style="list-style-type: none"> - Ridurre le vibrazioni, o installare il prodotto su una superficie non soggetta agli effetti delle vibrazioni. • Il prodotto è installato su una superficie stabile? <ul style="list-style-type: none"> - Verificare che il prodotto sia stato installato su una superficie adeguata.
<p>Durante la riproduzione, il giradischi genera uno strano rumore.</p>	<ul style="list-style-type: none"> • C'è della polvere sulla punta dello stilo della testina? <ul style="list-style-type: none"> - Se la polvere si deposita sulla punta dello stilo, pulire con una spazzola comunemente disponibile in commercio.
<p>Il suono emesso durante la riproduzione del disco è troppo veloce o troppo lento.</p>	<ul style="list-style-type: none"> • Le impostazioni della velocità del prodotto sono state regolate correttamente? <ul style="list-style-type: none"> - Selezionare la giusta velocità a seconda del tipo di disco che si riproduce.
<p>La velocità di riproduzione rallenta o il disco gira in modo irregolare.</p>	<ul style="list-style-type: none"> • La cinghia si è allentata? <ul style="list-style-type: none"> - Sostituirla con una nuova cinghia. • La cinghia è stata installata correttamente? <ul style="list-style-type: none"> - Fare riferimento alla sezione "Montaggio del piatto girevole e della cinghia" per impostare correttamente la cinghia.

Specifiche Giradischi

Alimentazione	100 - 240 V CA, uscita CC 12 V, 1500 mA
Consumo di energia	35 W
Velocità giradischi	33 1/3, 45 giri/min
Potenza in uscita (RMS)	40 W in modalità Bluetooth
Potenza nominale degli altoparlanti	2 x 15 W + 2 x 10 W
Dimensioni (L x P x A)	17,32" x 14,57" x 7,56" (440 x 370 x 192 mm) (coperchio chiuso), 15,75" x 16,73" x 18,19" (400 x 425 x 462 mm) (coperchio aperto)
Peso	13,3 lb (6,05 kg)

Stilo

Modello	Audio-Technica AT3600
Risposta in frequenza	20 Hz - 20 kHz
Bilanciamento canale	<2,5 dB
Separazione canale	>18 dB
Tensione di uscita	2,5 mV
Resistenza di carico raccomandata	47 k Ω
Connessione amplificatore	MM (a magnete mobile) – ingresso
Forza di tracciamento raccomandata	3,5 \pm 0,5 g
Peso	0,18 oz (5,1 g)

Nota: Design e specifiche sono soggetti a modifica senza preavviso.

Alimentatore

Produttore: BRIGHTPOWER OPTOELECTRONIC TECHNOLOGY CO., LTD

Numero di modello: SW1201500-NM

Utilizzare solo l'alimentatore indicato nel presente manuale.

Informazioni	Valore e precisione
Nome del produttore o marchio commerciale, registrazione commerciale e indirizzo	BRIGHTPOWER OPTOELECTRONIC TECHNOLOGY CO., LTD
Identificativo del modello	SW1201500-NM
Tensione in ingresso	100-240 V
Frequenza d'ingresso CA	50-60 Hz
Tensione di uscita	CC 12 V
Corrente di uscita	1500 mA
Potenza in uscita	18 W
Efficienza media attiva	85,00%
Efficienza a basso carico (10%)	83,20%
Consumo energetico a vuoto	0,1 W

1. Garanzia

Lenco offre assistenza e garanzia in conformità con la legge europea, il che significa che in caso di riparazioni (sia durante che dopo il periodo di garanzia) è necessario contattare il rivenditore locale.

Nota importante: non è possibile inviare direttamente a Lenco i prodotti da riparare.

Nota importante: Qualora l'unità venga aperta o manomessa in qualsiasi modo da un centro di assistenza non riconosciuto, la garanzia decade.

Questo dispositivo non è adatto per l'uso professionale. Qualora l'unità venga utilizzata per scopi professionali, tutti gli obblighi del produttore derivanti dalla garanzia sono nulli.

2. Clausola di limitazione della responsabilità

Il firmware e/o i componenti hardware vengono aggiornati regolarmente. Pertanto, è possibile che alcune parti relative a istruzioni, specifiche e immagini contenute nella presente documentazione siano diverse da quanto riscontrato nel singolo caso. Tutte le descrizioni incluse in questa guida sono fornite a puro titolo illustrativo e non si applicano necessariamente alla specifica situazione. Nessun diritto legale o contrattuale può derivare dalle descrizioni contenute nel presente libretto di istruzioni.

3. Smaltimento a fine vita del dispositivo



Questo simbolo indica che in Europa è vietato gettare il prodotto elettrico o la batteria tra i rifiuti domestici. Per il corretto smaltimento del prodotto e della batteria, attenersi alle vigenti normative locali per il trattamento dei rifiuti da apparecchiature elettriche ed elettroniche e delle batterie. In tal modo si contribuisce a salvaguardare le risorse naturali e a migliorare gli standard per la protezione dell'ambiente nel trattamento dei rifiuti da apparecchiature elettriche ed elettroniche (Direttiva RAEE).

4. Marchio CE

Con la presente, Commaxx B.V. Wiebachstraat 37, 6466 NG Kerkrade, Paesi Bassi, dichiara che questo prodotto è conforme ai requisiti essenziali della Direttiva europea.

La dichiarazione di conformità può essere richiesta inviando una e-mail a techdoc@commaxxgroup.com



5. Assistenza

Per ulteriori informazioni e l'accesso all'helpdesk, visitare il sito

www.lenco.com

Commaxx B.V. Wiebachstraat 37, 6466 NG Kerkrade, Paesi Bassi.

ОСТОРОЖНО:

Использование устройств управления или регулирования или выполнение процедур, отличных от указанных в настоящем документе, может привести к опасному воздействию излучения.

МЕРЫ ПРЕДОСТОРОЖНОСТИ ПЕРЕД ИСПОЛЬЗОВАНИЕМ

НЕОБХОДИМО СОБЛЮДАТЬ СЛЕДУЮЩИЕ ИНСТРУКЦИИ:

1. Не закрывайте и не загораживайте вентиляционные отверстия. При размещении устройства на полке требуется 5 см (2 дюйма) свободного пространства вокруг устройства со всех сторон.
2. Установите в соответствии с прилагаемым руководством по эксплуатации.
3. Держите устройство вдали от источников тепла, таких как радиаторы отопления, обогреватели, печи, свечи и другие устройства, выделяющие тепло, или источники открытого огня. Устройство можно использовать только в условиях умеренного климата. Следует избегать слишком низких или слишком высоких температур. Рабочая температура: от 0° до 35°С.
4. Избегайте использования устройства вблизи сильных магнитных полей.
5. Электростатический разряд может создать помехи в работе данного устройства.
В таком случае необходимо выполнить сброс данных и перезагрузку устройства, следуя инструкциям в руководстве по эксплуатации. При передаче данных требуется осторожность и обеспечение работы устройства в среде, свободной от помех.
6. Внимание! Никогда не вставляйте посторонние предметы в устройство через вентиляционные и другие отверстия. Через устройство проходит высокое напряжение, и вставка постороннего предмета может привести к поражению электрическим током и/или короткому замыканию на внутренних элементах устройства. По той же причине нельзя

допускать проливания на устройство воды или другой жидкости.

7. Не используйте устройство в помещениях с высокой влажностью, таких как ваннные комнаты, кухни, наполненные паром, или около бассейнов.
8. Не допускайте попадания на устройство капель или брызг, следите за тем, чтобы ни на устройстве, ни рядом с ним не было емкостей, наполненных жидкостью, например, ваз.
9. Не используйте устройство в условиях, в которых возможно образование конденсата. Если устройство используется в теплом помещении с повышенной влажностью, внутри устройства могут образоваться капли воды или конденсат, что может привести к некорректной работе устройства; следует оставить устройство с выключенным питанием на 1-2 часа, и только после этого можно включать питание: перед подачей питания устройство должно быть сухим.
10. Хотя данное устройство и изготовлено с особой тщательностью, а также прошло неоднократную проверку перед отгрузкой с завода-изготовителя, могут возникнуть проблемы, как и у любого электрического прибора. Если вы заметили дым, перегрев или иные неожиданные явления, немедленно вытащите вилку из розетки.
11. Устройство должно работать от источника питания, характеристики которого соответствуют характеристикам, указанным на заводской табличке. Если вы не уверены в соответствии типа источника питания, используемого в вашем доме, обратитесь за консультацией к дилеру или местной энергоснабжающей организации.
12. Не допускайте к устройству животных. Некоторые животные любят грызть шнуры питания.
13. Для очистки устройства используйте мягкую сухую ткань. Не используйте растворители или жидкости на основе нефтепродуктов.

- Для удаления стойких загрязнений можно использовать ткань, смоченную разбавленным моющим средством.
14. Поставщик не несет ответственности за повреждения или потерю данных в результате неисправности, неправильного использования, модификации устройства или замены аккумулятора.
 15. Не прерывайте соединение, когда устройство форматирует или передает файлы. Иначе данные могут быть повреждены или потеряны.
 16. Если устройство оснащено функцией воспроизведения через USB, то USB-накопитель следует подключать непосредственно к устройству. Не используйте удлинительный USB-кабель, так как он может вызвать помехи, что приведет к сбою данных.
 17. На нижней или задней панели устройства имеется табличка с техническими данными.
 18. Данное устройство не предназначено для использования людьми (включая детей) с инвалидностью вследствие соматических нарушений, с нарушениями чувственного восприятия или психическими нарушениями, а также не имеющими достаточного опыта и знаний, если они не находятся под присмотром или не получили инструкции по правильному использованию устройства от лица, ответственного за их безопасность.
 19. Устройство не предназначено для профессионального, коммерческого или промышленного применения.
 20. Убедитесь в том, что устройство находится в устойчивом положении. Гарантия не распространяется на повреждения, возникшие в результате использования устройства в неустойчивом положении, вибрационного воздействия или ударов, а также несоблюдения других предупреждений или мер предосторожности, содержащихся в данном руководстве по эксплуатации.
 21. Никогда не снимайте корпус устройства.

22. Никогда не помещайте устройство на другое электрическое оборудование.
23. Не разрешайте детям играть с пластиковой упаковкой от устройства.
24. Используйте только приспособления/вспомогательное оборудование, указанные производителем.
25. Обслуживание устройства должно осуществляться только квалифицированными специалистами. Обслуживание требуется при наличии каких-либо повреждений на устройстве, например, в случае повреждения шнура питания или вилки, если на устройство пролилась жидкость, или что-то упало, если устройство подверглось воздействию дождя или влаги, если оно не функционирует нормально, или его уронили.
26. Длительное воздействие громких звуков от личных музыкальных проигрывателей может привести к временной или постоянной потере слуха.
27. Если устройство поставляется с кабелем питания или адаптером питания переменного тока:
 - При возникновении неполадок отсоедините кабель питания от сети переменного тока и обратитесь к квалифицированным специалистам для выполнения технического обслуживания.
 - Не наступайте на адаптер питания и не допускайте его заземления. Соблюдайте осторожность, особенно возле штекеров и кабельного вывода. Не ставьте на адаптер питания тяжелые предметы, которые могут его повредить. Храните устройство в недоступном для детей месте! При игре с кабелем питания они могут получить серьезные травмы.
 - Отключайте устройство от сети во время грозы, или если оно не используется в течение длительного времени.

- Розетка должна находиться рядом с оборудованием и должна быть легкодоступной.
 - Не перегружайте розетки сети переменного тока или удлинители. Перегрузка может привести к возгоранию или поражению электрическим током.
 - Устройства с конструкцией класса 1 следует подключать к основной розетке с заземлением.
 - Устройства с конструкцией класса 2 не требуют заземления.
 - При извлечении вилки из основной розетки всегда следует держаться за вилку, а не тянуть за шнур питания. Это может привести к короткому замыканию.
 - Не используйте поврежденный шнур питания или вилку, а также незакрепленную розетку. Это может привести к возгоранию или поражению электрическим током.
28. При наличии батареек/элементов питания таблеточного типа в самом устройстве или в пульте дистанционного управления:

Внимание:

- "Не проглатывать батарею, опасность химического ожога" или аналогичная надпись.
- [Пульт дистанционного управления, входящий в комплект поставки] Данное изделие содержит батарейку/элемент питания таблеточного типа. В случае проглатывания батарейка может вызвать тяжелые внутренние ожоги в течение всего 2 часов и привести к смерти.
- Храните новые и использованные батарейки в недоступном для детей месте.
- Если батарейный отсек невозможно надежно закрыть, прекратите использование устройства и поместите его в место, недоступное для детей.
- Если вы предполагаете, что батарейки могли быть проглочены или помещены внутрь какой-либо части тела, немедленно обратитесь за медицинской помощью.

29. Осторожность при использовании батареек:

- Опасность взрыва при неправильной замене элемента питания. Допускается замена только на элементы питания того же или эквивалентного типа.
- Элемент питания нельзя подвергать воздействию слишком высоких или слишком низких температур, низкого атмосферного давления на больших высотах при эксплуатации, хранении или транспортировке.
- Замена элемента питания на элемент питания несоответствующего типа может привести к взрыву или утечке легковоспламеняющейся жидкости или газа.
- Сжигание элемента питания, механическое разрушение или разрезание элемента питания может привести к взрыву.
- Оставление элемента питания в окружающей среде с очень высокими температурами может привести к взрыву или утечке легковоспламеняющейся жидкости или газа.
- Нахождение элемента питания в условиях слишком низкого атмосферного давления может привести к взрыву или утечке легковоспламеняющейся жидкости или газа.
- Необходимо обратить внимание на экологические аспекты утилизации элементов питания.

УСТАНОВКА

- Распакуйте все детали и снимите защитный материал.
 - Не следует подключать устройство к сети без предварительной проверки сетевого напряжения и до выполнения всех других подключений.
- * **Данные инструкции относятся только к устройствам с кабелем питания или адаптером переменного тока.**

Описание устройства

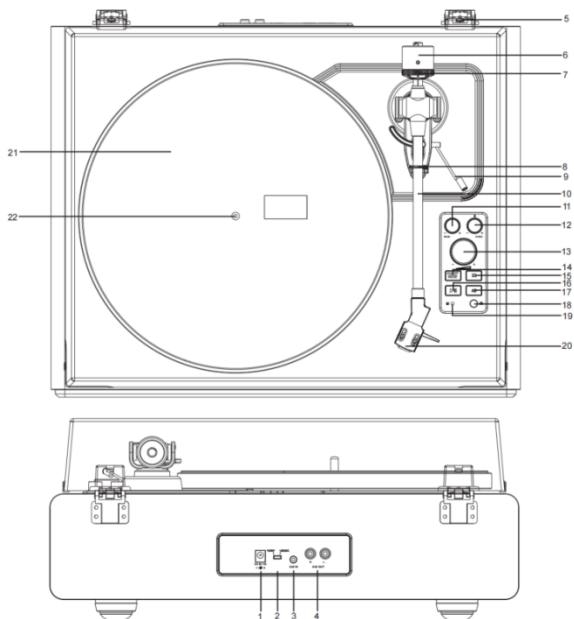

- | | |
|--|--|
| 1. Гнездо для подключения источника постоянного тока | 12. Управление высотой звука |
| 2. Переключатель PHONO/LINE | 13. Регулятор громкости |
| 3. Разъем AUX IN | 14. Функциональная кнопка «ВКЛ/ВЫКЛ» |
| 4. Разъемы Phono и Aux Out | 15. Кнопка переключения скорости 33 1/3 об/мин |
| 5. Петля крышки | 16. Кнопка «ПУСК/Стоп» |
| 6. Противовес | 17. Кнопка переключения скорости 45 об/мин |
| 7. Регулятор прижимной силы | 18. Разъём для наушников |
| 8. Фиксатор тонарма | 19. Индикатор |
| 9. Рычаг опускания/подъема тонарма | 20. Головка звукоснимателя |
| 10. Тонарм | 21. Диск проигрывателя |
| 11. Тонконтроль | 22. Шпиндель проигрывателя |

Комплект поставки

Перед установкой проигрывателя проверьте содержимое упаковки, чтобы убедиться в комплектности и отсутствии видимых повреждений. Сохраняйте оригинальную упаковку на случай обмена или возврата.

- | | |
|-------------------------|--------------------------------|
| 1) Проигрыватель | 7) Регулятор положения головки |
| 2) Адаптер питания | 8) Адаптер на 45 об/мин |
| 3) Крышка проигрывателя | 9) Руководство по эксплуатации |
| 4) Слипмат | |
| 5) Диск с ремнем | |
| 6) Противовес | |

Подготовка к работе

- Установите проигрыватель на ровной поверхности.
- Во избежание вибрационного воздействия и акустического давления не следует устанавливать проигрыватель рядом с такими предметами, как динамики.
- Если проигрыватель находится рядом с радиоприемником, он может улавливать радиопомехи. Поэтому старайтесь держать проигрыватель на удалении от радиоприемников.
- Если проигрыватель находится рядом с какими-либо устройствами (мобильный телефон и т.д.), генерирующими сильное радиоизлучение, может быть слышен шум.

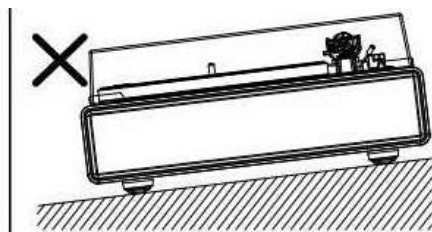
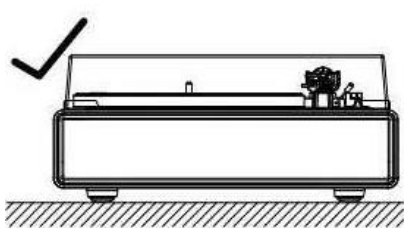

Установка крышки

Установите крышку в петли проигрывателя.

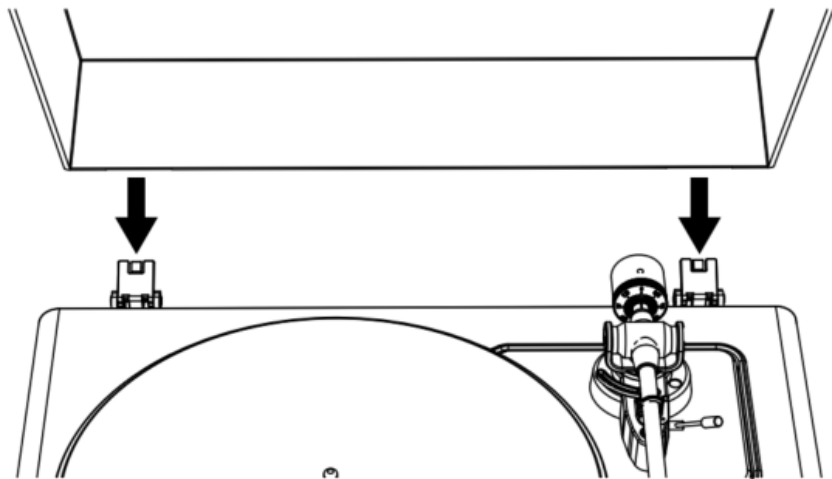

Диск проигрывателя и регулировка ремня

1. Переверните диск и проверьте положение ремня.

Убедитесь в том, что приводной ремень проходит посередине линии края окружности. Если приводной ремень расположен слишком высоко или слишком низко, он может соскочить, или скорость будет нестабильной.



2. Установите диск на шпindelь.

Убедитесь в правильном положении диска на шпинделе.

3. Наденьте ремень на шкив двигателя.

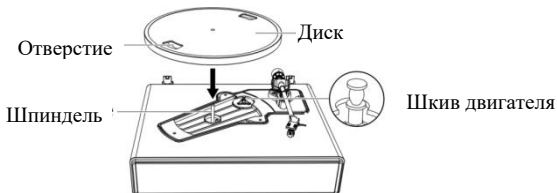

Совместите одно из отверстий диска со шкивом двигателя и, потянув за оба конца красной ленты, прикрепленной к ремню, наденьте ремень на шкив двигателя, как показано на схеме. При этом будьте внимательны, чтобы не перекрутить ремень.

4. Удалите красную ленту с ремня.

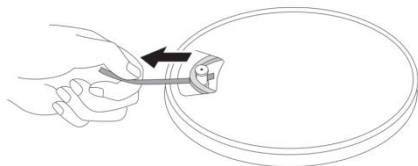

Вращение диска

1. Медленно поверните диск вручную десять раз по часовой стрелке (рисунок 1).
2. Этот этап требуется для переустановки автоматического механизма, устранения перекрутов ремня и обеспечения плавного движения ремня по ободу на нижней стороне диска.
3. Поместите слипмат на верхнюю часть диска. Наружу должна быть обращена та сторона подложки, на которой изображен логотип (рисунок 2).

Рисунок 1



Рисунок 2



Регулировка прижимной силы головки

Входящий в комплект поставки противовес подходит для головок весом 3,0-6,0 г.

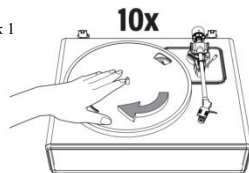
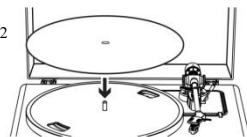
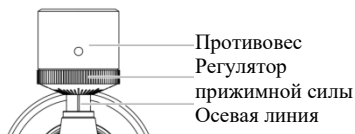

1. Мягко надавите на противовес и поверните его в направлении задней части тонарма (шкала направлена в сторону передней части проигрывателя).

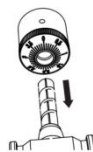

2. Потяните защитное устройство вперед, чтобы его снять.

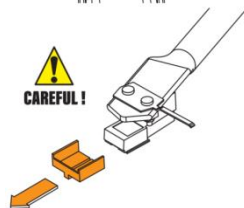

ПРИМЕЧАНИЕ: При приложении силы, направленной вниз, игла может выскочить из корпуса. Если игла выскочила или вот-вот выскочит, на выходе будет только низкая громкость - для правильного прикрепления иглы см. раздел "Замена иглы".

3. Удалите стяжку, фиксирующую тонарм.

4. Опустите рычаг тонарма и установите головку звукоснимателя в положение между опорой тонарма и диском.

5. Осторожно поворачивайте противовес для балансировки тонарма. Тонарм должен возвращаться в сбалансированное положение при его перемещении вверх или вниз. Эта регулировка требует особой тщательности.

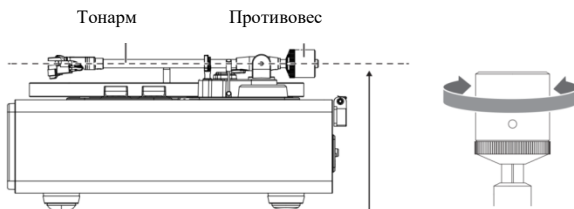

В результате регулировки тонарм должен находиться в горизонтальном положении и быть сбалансированным

6. Как только тонарм будет правильно сбалансирован, его следует вернуть в исходное положение. Удерживая противовес в неподвижном состоянии, осторожно поверните

шкалу регулятора прижимной силы таким образом, чтобы отметка "0" совпала с осевой линией черного цвета на задней части тонарма. Убедитесь в том, что тонарм остается сбалансированным.

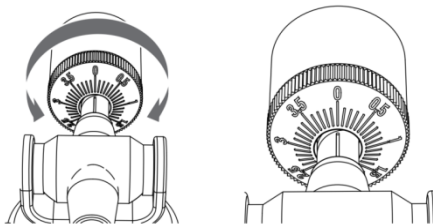

7. Поворачивая противовес и регулятор прижимной силы против часовой стрелки (если смотреть со стороны передней части), установите значение прижимной силы, рекомендованное производителем для используемой головки звукоснимателя.

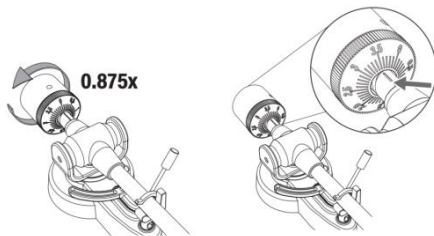

Примечание: Каждое деление на шкале соответствует 0,1 г. Рекомендуемая прижимная сила для головки звукоснимателя, установленной изготовителем, составляет $3,5 \pm 0,5$ г. Осторожно поворачивайте шкалу регулятора прижимной силы, пока отметка "3.5" не окажется в центре над линией черного цвета на верхней части тонарма.

Подключение внешней акустической системы через аудио-кабель RCA

Этот проигрыватель оснащен 4 встроенными динамиками и встроенным усилителем.

Если вы хотите использовать собственный усилитель или акустическую систему, следуйте инструкциям ниже:

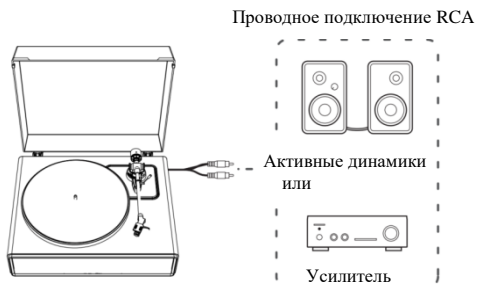

ПРИМЕЧАНИЕ: Для достижения наилучшего качества звука рекомендуется установить громкость проигрывателя на минимальный уровень. После этого звук проигрывателя будет воспроизводиться через ваш усилитель, колонки и т.д.

1. Положение переключателя предусилителя

Данный проигрыватель оснащен встроенным усилителем-корректором. Устройство можно использовать и в отсутствие усилителя-корректора или подключаемого оборудования со встроенным усилителем-корректором.

Для регулировки выхода используется переключатель предусилителя, как показано ниже

Подключаемое оборудование	Положение переключателя предусилителя	Место подключения аудио-кабеля RCA
Устройство со входом для подключения проигрывателя	PHONO	Гнездо входа для подключения проигрывателя и клемма заземления подключаемого оборудования
Устройство без входа для подключения проигрывателя	LINE	AUX или гнездо линейного входа подключаемого оборудования

ПРИМЕЧАНИЕ: Разъемы RCA не предназначены для прямого подключения к пассивным/неподключенным динамикам в режиме LINE. При подключении к пассивным динамикам звук отсутствует.

2. Подключение устройства

Установите переключатель предусилителя в нужное положение и подключите аудио-кабель RCA проигрывателя к входному разъему, совместимому с подключаемым оборудованием, которое вы используете (усилитель, активные динамики и т.д.).

- Красный штекер аудио-кабеля RCA необходимо подключить к правому каналу (R), а белый - к левому (L)

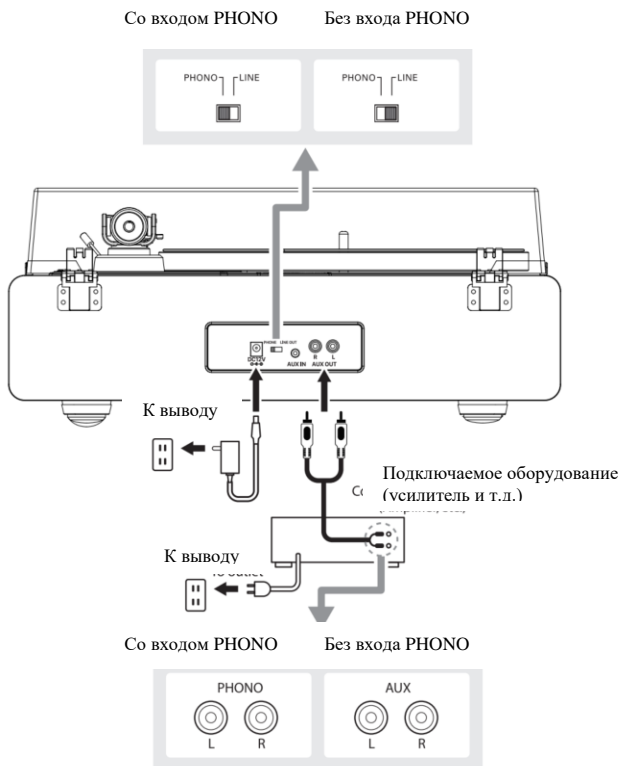

Подключение к электросети

1. Вставьте штекер постоянного тока шнура адаптера переменного тока в гнездо для подключения источника постоянного тока на задней панели проигрывателя.
2. Подключите адаптер переменного тока к обычной розетке электросети.

ПРИМЕЧАНИЕ: Не включайте адаптер переменного тока в розетку до завершения сборки проигрывателя. Перед включением питания проигрывателя еще раз проверьте все подключения, чтобы убедиться в их правильности и безопасности. Всегда выключайте проигрыватель перед включением или отключением питания.

Функция управления питанием

Проигрыватель автоматически **выключается** после 20 минут неактивности.

Индикатор гаснет.

Для возобновления работы **снова** нажмите кнопку ВКЛ/ВЫКЛ.

Воспроизведение

1. Перед воспроизведением

1.1 Потяните защитное устройство вперед, чтобы его снять.

ПРИМЕЧАНИЕ: При приложении силы, направленной вниз, игла может выскочить из корпуса. Если игла выскочила или вот-вот выскочит, на выходе будет только низкая громкость - для правильного прикрепления иглы см. раздел "Замена иглы".

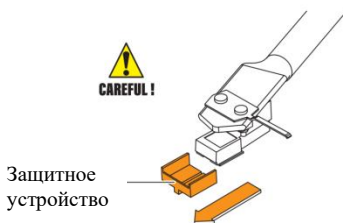

- 1.2 Установите пластинку на диск, совместив отверстие в пластинке с центральным шпинделем.

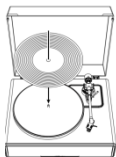

2. Работа проигрывателя

Сначала приглушите уровень громкости усилителя и акустических систем.

- 2.1 Подключите прилагаемый адаптер питания к проигрывателю, нажмите кнопку режима. Проигрыватель включится. Индикатор будет светиться красным.
- 2.2 Снимите защитное устройство с иглы.
- 2.3 Поместите пластинку на слипмат.
- 2.4 Нажмите кнопку переключения скорости для переключения скорости вращения в диапазоне от 33 до 45 об/мин в соответствии с типом пластинки.
- 2.5 Нажмите кнопку ПУСК/Стоп один раз, и диск начнет воспроизведение или остановится.
- 2.6 Разблокируйте фиксатор тонарма и переведите рычаг подъема тонарма в верхнее положение.
- 2.7 Переместите тонарм в положение над нужным участком (дорожкой) на пластинке.
- 2.8 Осторожно опустите тонарм на пластинку, переместив рычаг подъема тонарма в нижнее положение.
- 2.9 При необходимости увеличьте громкость проигрывателя.
- 2.10 По окончании проигрывания пластинки поднимите тонарм, возвратите его на опору и закрепите фиксатором, нажмите и удерживайте кнопку режима, чтобы выключить проигрыватель.

3. Управление высотой звука

- 3.1 Скорость вращения проигрывателя можно увеличить или уменьшить примерно на 10% с помощью ручки управления высотой звука.
- 3.2 Чтобы увеличить скорость, поверните ручку управления высотой звука по часовой стрелке.
- 3.3 Чтобы уменьшить скорость, поверните ручку управления высотой звука против часовой стрелки.

4. Тонконтроль

- 4.1 Тон проигрывателя можно регулировать с помощью, ручки тонконтроля.
- 4.2 Для более яркого звучания поверните ручку тонконтроля по часовой стрелке.
- 4.3 Для более глубокого звучания поверните ручку тонконтроля против часовой стрелки.

ПРИМЕЧАНИЕ:

1. Если паузы без звука между дорожками длятся более 3 минут, вращение диска автоматически прекращается, чтобы не повредить пластинку. Индикатор будет светиться красным. Для возобновления работы нажмите кнопку ПУСК.
2. Если подложка из нетканого материала загрязнится, она может легко поцарапать пластинку, поэтому периодически необходимо снимать подложку и очищать от пыли.
3. Для предотвращения появления царапин и деформации пластинки следует убирать ее с проигрывателя после проигрывания.
4. Не используйте стабилизатор диска.

Режим AUX-IN

Данный проигрыватель оснащен дополнительным разъемом

звукового входа для подключения внешних аудиоустройств, таких как MP3-плееры, CD-плееры и более старые неприсоединяемые модели iPod для возможности прослушивания внешнего источника через динамики проигрывателя.

1. Используйте аудио-кабель (не входит в комплект) с одним стерео-разъемом 3,5 мм на каждом конце кабеля.
2. Подключите один конец кабеля к разъему AUX-IN на проигрывателе, а другой - к разъему Line Out на аудиоустройстве.
3. Включите питание проигрывателя и аудиоустройства. Индикатор проигрывателя будет светиться красным.
4. **Снова нажмите кнопку режима (MODE), индикатор проигрывателя будет светиться зеленым. Это режим AUX-IN.**
5. Уровень громкости можно регулировать через проигрыватель. Управление всеми функциями вспомогательного устройства осуществляется как обычно.

ПРИМЕЧАНИЕ:

1. Убедитесь в том, что тонарм надежно зафиксирован, во избежание повреждений.
2. После завершения воспроизведения не забудьте выключить питание проигрывателя и внешнего устройства.

Подключение по Bluetooth

1. Подключите прилагаемый адаптер питания к проигрывателю и нажмите кнопку режима, индикатор будет светиться красным.
2. Нажмите кнопку режима дважды, чтобы перейти в режим Bluetooth. Индикатор будет светиться синим и быстро мигать. Вы услышите звук активации проигрывателя.
3. Включите функцию Bluetooth на устройстве хранения данных, найдите и выберите "**Lenco LS-430/Lenco LS-440**" для

сопряжения устройства хранения данных и проигрывателя.

4. После успешного сопряжения устройства хранения данных с проигрывателем, проигрыватель воспроизведет короткий звук в качестве подтверждения.
5. Воспроизводите и передавайте музыку с устройства хранения данных на проигрыватель. Индикатор будет светиться, не мигая.

Примечание: версия Bluetooth: 5.0

“Данное устройство имеет функцию **приема bluetooth**, **вы не можете с его помощью передавать звук по bluetooth**: это означает, что вы можете принимать звуковой сигнал беспроводным способом по bluetooth от внешнего источника, например, от смартфона.”

Уход

Корпус проигрывателя

- Если корпус проигрывателя покрылся пылью или грязью, сначала отсоедините шнур адаптера переменного тока, а затем удалите пыль и грязь мягкой сухой тканью.
- Не используйте бензин, растворители и т.д.
- При помещении устройства на длительное хранение следует отсоединить шнур адаптера переменного тока от розетки и завернуть устройство в полиэтиленовую пленку; не допускайте попадания влаги в устройство; приводной ремень необходимо снять для предотвращения неравномерного растяжения.

Игла

- Если на игле скапливается грязь и пыль, очистите ее с помощью кисточки.
- Если игла сильно загрязнена, мы рекомендуем использовать средство для очистки иглы (не входит в комплект поставки). Во время очистки движение кисточки должно быть направлено от задней части к передней части иглы.

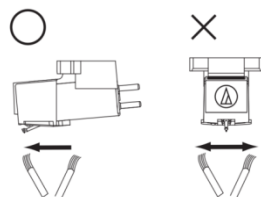

Замена иглы

Рекомендуется замена иглы через каждые 400 часов эксплуатации.

Извлечение иглы

- Если игла изношена, то, помимо ухудшения качества звука, это может привести к повреждению пластинки.
- Убедитесь в том, что адаптер переменного тока проигрывателя отключен от розетки.
- При замене иглы следует крепко держать головку и корпус звукоснимателя. Поверните переднюю часть иглы по направлению вперед и вниз.

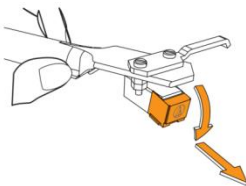

Установка новой иглы

1. Установите новую иглу в головку.

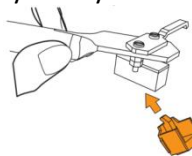

Сначала установить на корпус

2. Двигайте иглу вверх до щелчка.

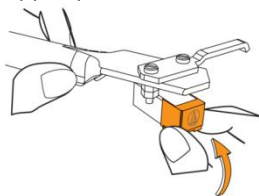

3. Убедитесь в отсутствии зазора между головкой и корпусом.

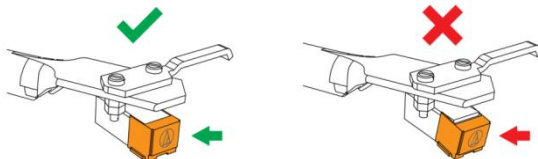

Замена ремня

- Ремень - это расходный материал. Он подлежит замене при замедлении скорости воспроизведения или неравномерном вращении. Как правило, рекомендуется ежегодная замена ремня.
- Перед заменой ремня обязательно отсоедините адаптер переменного тока устройства от розетки.

1. Снимите сплитмат.

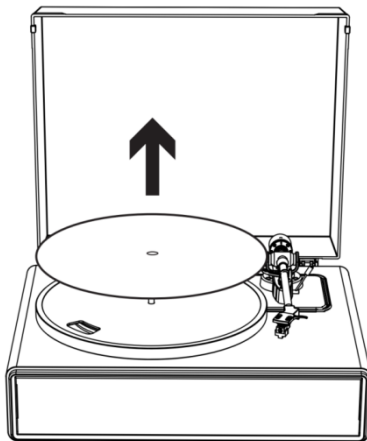

2. Снимите ремень со шкива двигателя.

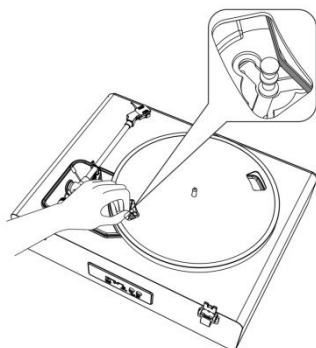

3. Снимите основной диск, а затем снимите ремень, подлежащий замене.

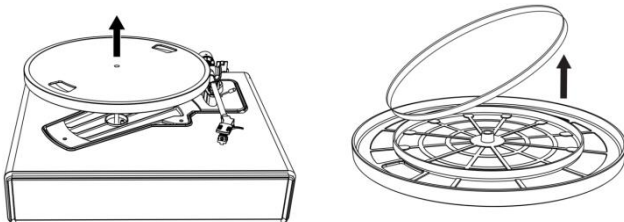

4. Переверните диск, и вы увидите приподнятую часть диска. Наденьте новый ремень так, чтобы он проходил посередине линии края окружности.

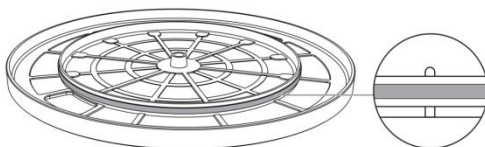

5. Прикрепите диск.

Совместите одно из отверстий с положением шкива двигателя медного цвета.

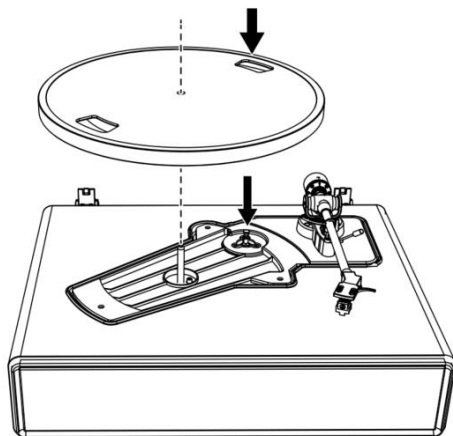

6. Наденьте ремень на шкив двигателя медного цвета

Захватите ремень, закрепленный в шаге 4, и, потянув за него, наденьте его на шкив двигателя медного цвета.

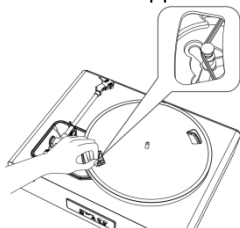

7. Медленно поверните диск вручную десять раз по часовой стрелке, как показано стрелкой на рисунке ниже.

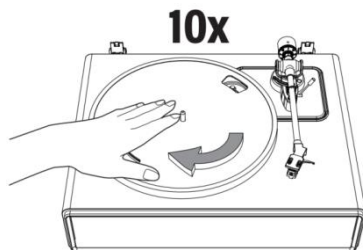

Перемещение проигрывателя

Упакуйте проигрыватель в его оригинальную упаковку в порядке, обратном порядку распаковки. Если упаковка не сохранилась, действуйте следующим образом:

- Отключив адаптер переменного тока от розетки, снимите подложку из нетканого материала и диск проигрывателя и упакуйте их, чтобы защитить от повреждений.
- Установите защитное устройство на звукосниматель
- Привяжите тонарм к опоре с помощью веревки или чего-то подобного, чтобы он не сместился.
- Заверните корпус проигрывателя в бумагу или мягкую ткань, чтобы защитить его от повреждения
-

Поиск и устранение неисправностей

Проблема	Решение
Диск не вращается.	<ul style="list-style-type: none">• Адаптер переменного тока включен в розетку?<ul style="list-style-type: none">- Включить адаптер переменного тока в розетку.• Каково состояние индикатора?<ul style="list-style-type: none">- Индикатор светится зеленым. Это означает, что проигрыватель находится в режиме AUX IN. Дважды нажмите кнопку режима, чтобы переключиться в режим проигрывателя.- Индикатор светится синим. Это означает, что проигрыватель находится в режиме Bluetooth. Нажмите кнопку режима один раз, чтобы переключиться в режим проигрывателя.- Красный индикатор обозначает режим проигрывателя.• Ремень соскочил с диска?<ul style="list-style-type: none">- Правильно наденьте ремень на диск.• Ремень надет на шкив двигателя?<ul style="list-style-type: none">- Проверьте, правильно ли надет ремень на шкиве двигателя (медного цвета).• Не поврежден ли ремень?

	<ul style="list-style-type: none"> - Замените его на новый.
Диск вращается, но звук отсутствует	<ul style="list-style-type: none"> • Игла не повреждена? <ul style="list-style-type: none"> - Проверьте состояние иглы; при необходимости замените. Рекомендуется замена иглы через каждые 400 часов эксплуатации • Игла правильно установлена в головке звукоснимателя? <ul style="list-style-type: none"> - Проверьте положение головки звукоснимателя, при необходимости, отрегулируйте
Игла перескакивает с дорожки на дорожку	<ul style="list-style-type: none"> • Пластинка не деформирована? <ul style="list-style-type: none"> - Проверьте пластинку. • Пластинка не поцарапана? <ul style="list-style-type: none"> - Проверьте пластинку • Правильно ли отрегулировано давление иглы? <ul style="list-style-type: none"> - Отрегулируйте прижимную силу, см. раздел «Регулировка прижимной силы головки»
Проигрыватель издает посторонний «воющий» звук	<ul style="list-style-type: none"> • Проигрыватель воспринимает чрезмерную вибрацию от пола, поверхности стен или расположенных вблизи него акустических систем? <ul style="list-style-type: none"> - Уменьшить вибрационное воздействие или установите проигрыватель на поверхность, которая не оказывает вибрационного воздействия • Проигрыватель установлен на неустойчивой поверхности? <ul style="list-style-type: none"> - Проверьте устойчивость поверхности, на которой установлен проигрыватель
Во время проигрывания пластинки слышен шум	<ul style="list-style-type: none"> • Скопилось пыль на игле? <ul style="list-style-type: none"> - Если на игле скопилось пыль, очистите ее специальной кисточкой (не входит в комплект)
Скорость воспроизведения замедлена или ускорена	<ul style="list-style-type: none"> • Правильно ли настроена скорость вращения? <ul style="list-style-type: none"> - Выберите правильную скорость в соответствии с типом проигрываемой пластинки -
Скорость воспроизведения замедляется, или вращение неравномерное	<ul style="list-style-type: none"> • Ремень растянут? <ul style="list-style-type: none"> - Замените ремень на новый. • Правильно ли надет ремень? <ul style="list-style-type: none"> - Для регулировки ремня см. раздел «Диск проигрывателя и регулировка ремня»

Технические характеристики

Проигрыватель

Питание	100-240 В переменного тока, выход постоянного тока 12 В 1500 мА
Энергопотребление	35 Вт
Скорость проигрывателя	33 1/3, 45 об/мин
Выходная мощность (СКЗ)	40 Вт в режиме Bluetooth
Мощность динамиков	2 x 15 Вт + 2 x 10 Вт
Размеры (ДхШхВ)	17,32" x 14,57" x 7,56" (440 x 370 x 192 мм) (с закрытой крышкой), 15,75" x 16,73" x 18,19" (400 x 425 x 462 мм) (с открытой крышкой)
Вес	13,3 фунта (6,05 кг)

Игла

Модель	Audio-Technica AT3600
Частотная характеристика	20 Гц-20 кГц
Баланс каналов	<2,5 дБ
Разнесение каналов	>18 дБ
Выходное напряжение	2,5 мВ
Рекомендуемое нагружающее сопротивление	47 кОм
Подключение усилителя	ММ (подвижный магнит) - вход
Рекомендуемая прижимная сила	3,5±0,5 г
Вес	0,18 унции (5,1 г)

Примечание: Изменения в конструкции и технических характеристиках могут вноситься без уведомления.

Адаптер питания

Производитель: BRIGHTPOWER OPTOELECTRONIC TECHNOLOGY CO., LTD

Модель: SW1201500-NM

Используйте только источник питания, указанный в руководстве по эксплуатации

Информация	
Наименование или торговая марка производителя, торговая регистрация и адрес	BRIGHTPOWER OPTOELECTRONIC TECHNOLOGY CO., LTD
Идентификатор модели	SW1201500-NM
Входное напряжение	100-240 В
Входная частота переменного тока	50-60 Гц
Выходное напряжение	12 В постоянного тока
Выходной ток	1500 мА
Выходная мощность	18 Вт
Средняя фактическая производительность	85,00%
Производительность при низкой нагрузке (10%)	83,20%
Потребляемая мощность без нагрузки	0,1 Вт

1. Гарантия

Срок гарантии составляет 1 (один) год с даты продажи. **Срок службы** – до 5 (пяти) лет.

Важное примечание: Компания Lenco не обеспечивает обслуживание оборудования в случае непосредственного обращения в головной офис компании.

Важное примечание: Гарантия не действует, если устройство вскрывалось или подвергалось изменениям вне официального

сервисного центра.

Это устройство не предназначено для профессионального использования. В случае профессионального использования гарантийные обязательства производителя не будут выполняться.

2. Заявление об ограничении ответственности

Обновления микропрограмм и/или компонентов аппаратного обеспечения производятся регулярно. Поэтому некоторые инструкции, спецификации и изображения в этой документации могут незначительно отличаться от Вашей конкретной ситуации. Все элементы, описанные в данном руководстве, предназначены только для иллюстрации и могут не относиться к конкретной ситуации. Из описания, приведенного в этом руководстве, нельзя получить никаких юридических прав.

3. Утилизация устройства



Данный символ означает, что соответствующее электрооборудование или элементы питания не подлежат утилизации как обычные бытовые отходы на территории Европы. Для обеспечения надлежащей утилизации данного оборудования следует руководствоваться местными законами или требованиями в отношении утилизации электронного оборудования и элементов питания. Таким образом, Вы поможете сохранить природные ресурсы и улучшить стандарты защиты окружающей среды при обращении и утилизации отходов электрического оборудования (Директива ЕС об отходах электрического и электронного оборудования).

4. Маркировка CE

Настоящим компания Коммакс Б.В., Вибаштраат 37, 6466НГ,

Керкраде, Нидерланды (Commaxx B.V. Wiebachstraat 37, 6466 NG Kerkrade The Netherlands), что данный продукт соответствует основным требованиям директив ЕС.

С декларацией соответствия можно ознакомиться по адресу techdoc@commaxxgroup.com



5. Маркировка «ЕАС»

Товар сертифицирован для использования на территории Таможенного Союза без каких-либо ограничений. Соответствует требованиям ТР ТС 004/2011 «О безопасности низковольтного оборудования» и ТР ТС 020/2011 «Электромагнитная совместимость технических средств».



Импортер и организация, уполномоченная на принятие претензий: ООО "Бизнес-фабрика", 123458 г. Москва, ул. Маршала Прошлякова, д. 30, офис 503, +7 495 787 5900. **Изготовитель:** Коммакс Б.В., Вибаштраат 37, 6466НГ, Керкраде, Нидерланды / **Филиал:** Эс.Ти.Ай. Электроникс Лтд., Юнит 903-907, 9/ЭФ, Лоз Коммершиал Плаза, 788 Чонг Ша Ван Роуд, Коулун, Гонконг. Сделано в Китае.

6. Обслуживание

Для получения дополнительной информации и обращения в службу поддержки клиентов посетите наш веб-сайт: www.lenco.ru. Дизайн и

спецификация могут быть изменены производителем без предварительного информирования.

Дата изготовления продукции

Год и месяц изготовления продукции указаны в номере партии и серийном номере продукта. Ниже описаны способы уточнения этой даты.

- По номеру партии (номер партии указан либо на упаковке устройства, либо на транспортировочной упаковке).
 - Формат номера партии: AAAABDDMY
- По серийному номеру продукта (серийный номер указан на устройстве).
 - Формат серийного номера: AAAABDDMYSSSSS

Где М (восьмой символ слева) равен месяцу производства, а Y (девятый символ слева) равен году производства. Месяц производства указывается одной из букв латинского алфавита.

Соответствие буквенных обозначений месяца производства:

A	B	C	D	E	F
Январь	Февраль	Март	Апрель	Май	Июнь
G	H	I	J	K	L
Июль	Август	Сентябрь	Октябрь	Ноябрь	Декабрь

Год производства указывается одной цифрой, которая соответствует последней цифре года производства (цифра 1 равна 2021 году производства).

Пример расшифровки по номеру партии:

- Номер партии: 2461A05C0
- Где буква C это месяц (Март), а цифра 0 – последняя цифра года производства (2020 год).

Пример расшифровки по серийному номеру:

- 2461A05A1123456

- Где буква **А** это месяц (Январь), а цифра **1** – последняя цифра года производства (2021 год).

Гарантийный талон



Информация об устройстве

Модель:	
Серийный номер:	
Дата продажи: срок гарантии – 1 (один) год с даты продажи	

Информация о продавце

Название торговой организации:	
Телефон торговой организации:	
Адрес, e-mail:	

Подпись продавца _____
М.П.

Подпись покупателя _____

Изделие получил в исправном состоянии и в полной комплектации.

С условиями гарантии ознакомлен и согласен.

**ВНИМАНИЕ! Гарантийный талон
недействителен без печати продавца.**

Поддержка: www.lenco.ru