

Lenco

Model PIR-645



User manual- PORTABLE INTERNET, DAB+/FM RADIO WITH BLUETOOTH AND RECHARGEABLE BATTERY

Gebruikshandleiding- DRAAGBARE INTERNET-, DAB+/FM-RADIO MET BLUETOOTH EN OPLAADBARE ACCU

Bedienungsanleitung- TRAGBARES INTERNET-, DAB+- UND FM-RADIO MIT BLUETOOTH UND WIEDERAUFLADBARER BATTERIE

Mode d'emploi - RADIO PORTABLE INTERNET, DAB+, FM AVEC BLUETOOTH ET BATTERIE RECHARGEABLE

Manual de usuario- RADIO DAB+/ FM CON INTERNET PORTÁTIL, BLUETOOTH Y BATERÍA RECARGABLE

Index	
English.....	3
Nederlands	20
Deutsch.....	40
Français.....	63
Español	84

CAUTION:

Usage of controls or adjustments or performance of procedures other than those specified herein may result in hazardous radiation exposure.

PRECAUTIONS BEFORE USE

KEEP THESE INSTRUCTIONS IN MIND:

1. Do not cover or block any ventilation openings. When placing the device on a shelf, leave 5 cm (2") free space around the whole device.
2. Install in accordance with the supplied user manual.
3. Keep the device away from heat sources such as radiators, heaters, stoves, candles and other heat-generating products or naked flame. The device can only be used in moderate climates. Extremely cold or warm environments should be avoided. Working temperature between 0° and 35°C.
4. Avoid using the device near strong magnetic fields.
5. Electrostatic discharge can disturb normal usage of this device. If so, simply reset and restart the device following the instruction manual. During file transmission, please handle with care and operate in a static-free environment.
6. Warning! Never insert an object into the product through the vents or openings. High voltage flows through the product and inserting an object can cause electric shock and/or short circuit internal parts. For the same reason, do not spill water or liquid on the product.
7. Do not use in wet or moist areas such as bathrooms, steamy kitchens or near swimming pools.
8. The device shall not be exposed to dripping or splashing and make sure that no objects filled with liquids, such as vases, are placed on or near the apparatus.
9. Do not use this device when condensation may occur. When the unit is used in a warm wet room with damp, water droplets or condensation may occur inside the unit and the unit may not function properly; let the unit stand in power OFF for 1 or 2 hours before turning on the power: the unit should be dry before getting any power.
10. Although this device is manufactured with the utmost care and checked several times before leaving the factory, it is still possible that problems may occur, as with all electrical appliances. If you notice smoke, an excessive build-up of heat or any other unexpected phenomena, you should disconnect the plug from the main power socket immediately.
11. This device must operate on a power source as specified on the specification label. If you are not sure of the type of power supply used in your home, consult your dealer or local power company.
12. Keep away from animals. Some animals enjoy biting on power cords.

13. To clean the device, use a soft dry cloth. Do not use solvents or petrol based fluids. To remove severe stains, you may use a damp cloth with dilute detergent.
14. The supplier is not responsible for damage or lost data caused by malfunction, misuse, modification of the device or battery replacement.
15. Do not interrupt the connection when the device is formatting or transferring files. Otherwise, data may be corrupted or lost.
16. If the unit has USB playback function, the USB memory stick should be plugged into the unit directly. Don't use an USB extension cable because it can cause interference resulting in failing of data.
17. The rating label has been marked on the bottom or back panel of the device.
18. This device is not intended for use by people (including children) with physical, sensory or mental disabilities, or a lack of experience and knowledge, unless they're under supervision or have received instructions about the correct use of the device by the person who is responsible for their safety.
19. This product is intended for non professional use only and not for commercial or industrial use.
20. Make sure the unit is adjusted to a stable position. Damage caused by using this product in an unstable position vibrations or shocks or by failure to follow any other warning or precaution contained within this user manual will not be covered by warranty.
21. Never remove the casing of this device.
22. Never place this device on other electrical equipment.
23. Do not allow children access to plastic bags.
24. Only use attachments/accessories specified by the manufacturer.
25. Refer all servicing to qualified service personnel. Servicing is required when the device has been damaged in any way, such as the power supply cord or the plug, when liquid has been spilled or objects have fallen into the device, when the device has been exposed to rain or moisture, does not operate normally, or has been dropped.
26. Long exposure to loud sounds from personal music players may lead to temporary or permanent hearing loss.
27. If the product is delivered with power cable or AC power adaptor:
 - If any trouble occur, disconnect the AC power cord and refer servicing to qualified personnel.
 - Don't step on or pinch the power adaptor. Be very careful, particularly near the plugs and the cable's exit point. Do not place heavy items on the power adaptor, which may damage it. Keep the entire device out of children's reach! When playing with the power cable, they can seriously injure themselves.
 - Unplug this device during lightning storms or when unused for a long period.

- The socket outlet must be installed near the equipment and must be easily accessible.
 - Do not overload ac outlets or extension cords. Overloading can cause fire or electric shock.
 - Devices with class 1 construction should be connected to a main socket outlet with a protective earthed connection.
 - Devices with class 2 construction do not require a earthed connection.
 - Always hold the plug when pulling it out of the main supply socket. Do not pull the power cord. This can cause a short circuit.
 - Do not use a damaged power cord or plug or a loose outlet. Doing so may result in fire or electric shock.
28. If the product contains or is delivered with a remote control containing coin/cell batteries:
Warning:
- “Do not ingest battery, Chemical Burn Hazard” or equivalent warning.
 - [The remote control supplied with] This product contains a coin/button cell battery. If the battery is swallowed, it can cause severe internal burns in just 2 hours and can lead to death.
 - Keep new and used batteries away from children.
 - If the battery compartment does not close securely, stop using the product and keep it away from children.
 - If you think batteries might have been swallowed or placed inside any part of the body, seek immediate medical attention.
29. Caution about the use of Batteries:
- Danger of explosion if battery is incorrectly replaced. Replace only with the same or equivalent type.
 - Battery cannot be subjected to high or low extreme temperatures, low air pressure at high altitude during use, storage or transportation.
 - Replacement of a battery with an incorrect type that can result in an explosion or the leakage of flammable liquid or gas.
 - Disposal of a battery into fire or a hot oven, or mechanically crushing or cutting of a battery, that can result in an explosion.
 - Leaving a battery in an extremely high temperature surrounding environment that can result in an explosion or that leakage of flammable liquid or gas.
 - A battery subjected to extremely low air pressure that may result in an explosion or the leakage of flammable liquid or gas.
 - Attention should be drawn to the environmental aspects of battery disposal.

INSTALLATION

- Unpack all parts and remove protective material.
- Do not connect the unit to the mains before checking the mains voltage and before all other connections have been made.
- * **These instructions are related only to products using power cable or AC power adaptor.**



Accessories:

Power adaptor

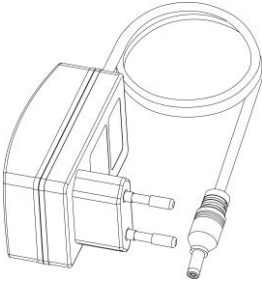

User manual

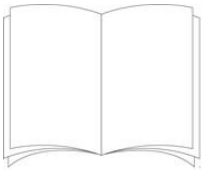

Remote control



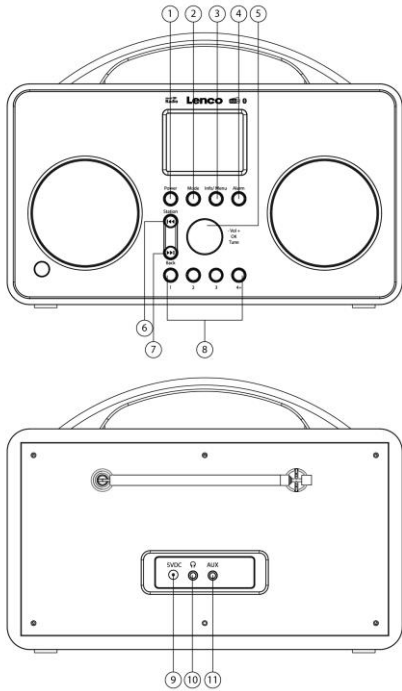

1. Power button
2. Mode button
3. Info/Menu button
4. Alarm button
5. -Vol+/OK/Tune button
6. Station/Last Song button
7. Back/Next Song button
8. Presets button
9. DC in Socket
10. Earphone jack
11. Aux in Socket

Setup Wizard

1. For initial use, the display will show “Setup Wizard” screen.

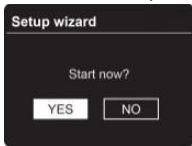

2. Scroll “-Vol+/OK/Tune” knob to confirm “YES” to start setup.

Options in the setup wizard include the following:

Date/Time

Set 12/24 hour format

Auto Update

Synchronously update clock from the playing program you selected or set by yourself

- a. Update from DAB
- b. Update from FM

- c. Update from Network
Select your time zone and daylight savings is needed.
- d. No Update
Set the date and time is needed.

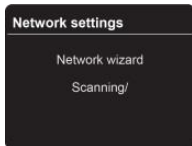

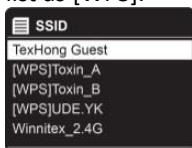

3. The Wizard will now scan your location for accessible wireless networks. When the scan has finished, a list of networks will be displayed. Devices that support connection via WPS (Wi-Fi Protected Setup) are identified in the list as [WPS].

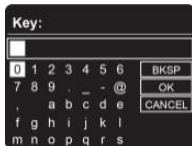

4. Scroll **"-Vol+/OK/Tune"** knob and then press it to select a wireless network you want.
 - 1) If a WEP/WPA key (password) is required, radio will ask you to input the WEP/WPA code and display the password entry screen as follows:
Note: If a password (WEP/WPA) isn't required by your network, radio will connect to the network automatically.

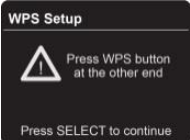

- 2) Scroll **"-Vol+/OK/Tune"** knob to cycle through the alphanumeric character list, press **"-Vol+/OK/Tune"** knob to select an appointed character.
Note: WEP/WPA pass codes are case-sensitive.
- 3) After selecting the final character of your password, scroll **"-Vol+/OK/Tune"** knob to **"OK"** and then press **"-Vol+/OK/Tune"** knob to confirm.
The radio is connected to wireless network.
- 4) If you wish to establish a connection via WPS, press **"-Vol+/OK/Tune"** knob after you have selected desired network. The radio then offers the option to initiate WPS.
Scroll **"-Vol+/OK/Tune"** knob to select through Push Button, Pin and Skip WPS, press **"-Vol+/OK/Tune"** knob to confirm.

<p>Push Button</p>	<p>You must start the WPS scan on the remote station (e.g. router). Consult the manual for your router or Access Points (AP) to learn how to do this. After you have done this, press “-Vol+/OK/Tune” knob on the radio and then both devices will establish a connection.</p> 
<p>Pin</p>	<p>The radio creates an 8-digit number, which you then have to enter into the remote station. After entering the PIN, press the “-Vol+/OK/Tune” knob to establish the connection between both devices.</p> 
<p>Skip WPS</p>	<p>In addition to a WPS connection, you can also establish a connection using a Pre-Shared-Key. The required key is often on the rear of the router, or you may have defined it yourself. This method is used automatically for networks without WPS. You can call up the Pre-Shared-Key function on networks with WPS by selecting menu item “Skip WPS”. An input field should now appear. You can enter the required key (PSK) by turning and pressing “-Vol+/OK/Tune” knob, and then select “OK” and press “-Vol+/OK/Tune” knob to complete the entry. The radio should now establish the connection to the network.</p>

5) Setup wizard completed, press **“-Vol+/OK/Tune”** knob again to exit.

Internet Radio Mode

To select internet radio station, follow below section to choice stations.

1. Press Mode button to choose Internet Radio
2. For Initial use, it will display the options for you to find internet station.

You can find different internet radio station in next menu by different method.



<p>Local location</p>	<p>Local location will change according to your current location (e.g. Germany). It displays local stations of your</p>
-----------------------	---

	current location
History	This shows your previous listened stations
Search	You could search radio station by enter key words
Location	You could select radio station by first define station location
Popular	List the most popular stations
Discover	By setting criteria to narrow down stations list. Origin – choose radio stations according to location Genre - choose radio stations according to their content, for example Classic, Sport, News, etc. Language - choose radio stations according to their broadcast language

- When you want to find another station, press and hold “**Info/Menu**” button until show the main menu. While “Station list” is highlighted, press “**-Vol+/OK/Tune**” knob to confirm. You can find different internet radio station by selecting different criteria again.

Note: Some radio stations do not broadcast 24 hours per day, and some stations are not always on-line.

Podcasts Mode

To select Podcast station, follow below section to choose stations.

- Press **Mode** button to choose Podcasts.
- For Initial use, it will display the options for you to find Podcast. You can find different Podcasts in next menu by different method

Local location	Local location will change according to your current location (e.g. Germany). It displays local stations of your current location
Search	You could search podcasts by enter key words
Popular	List the most popular podcasts
Location	You could select podcasts by first define location
Discover	By setting criteria to narrow down podcasts list. Origin – choose podcasts according to location Genre - choose podcasts according to their content, for example Classic, Sport, News, etc. Language - choose podcasts according to their broadcast language

3. When you want to find another Podcasts, press and hold **“Info/Menu”** button until show the main menu. While **“Podcast list”** is highlighted, press **“-Vol+/OK/Tune”** knob to confirm. You can find different Podcast by selecting different criteria again.

Note: Some podcasts do not broadcast 24 hours per day, and podcasts are not always on-line.

DAB Radio Mode

Selecting DAB mode

1. Press **Mode** button to choose DAB Radio.
2. For initial use, radio will carry out a full scan and store stations list in memory.
3. Once the scanning is completed, the DAB/DAB+ stations will be displayed in alphanumeric order. The first station in the list will be selected and broadcast.

Note: *if no DAB/DAB+ signal found in your area, it may be necessary to relocate your radio to a stronger signal area.*

Selecting another Station

While a program is playing, turn **“-Vol+/OK/Tune”** button and choose the other station in LCD display, then press **“-Vol+/OK/Tune”** button to confirm the stations selected.

Station list

All available DAB stations will be listed here. Turn **“-Vol+/OK/Tune”** knob to choose a radio station and press **“-Vol+/OK/Tune”** button to confirm.

Note: *If there is a ‘?’ before the name of the radio station, that means that station is not available in your current location. See Prune invalid.*

Scanning Stations

Press and hold **Info/Menu** button, turn **“-Vol+/OK/Tune”** button and choose **“SCAN”**, then press **“-Vol+/OK/Tune”** button to confirm and start scanning all available stations.

Manual tune

This feature allows the user to select a particular channel. Press and hold **Info/Menu** button, turn **“-Vol+/OK/Tune”** button and choose **“Manual tune”**, then press **“-Vol+/OK/Tune”** button to confirm. Then select the particular channel.

Prune invalid

You may remove all unavailable stations from the station list.

1. Press and hold **Info/Menu** button, turn **“-Vol+/OK/Tune”** button and choose **“Prune invalid”**
2. Turn **“-Vol+/OK/Tune”** button to select **‘YES’**, and then press **“-Vol+/OK/Tune”** button to confirm.

DRC (Dynamic Range Control) value

You can set the compression level of stations to eliminate the differences in dynamic range or sound level between radio stations.

1. Press and hold **Info/Menu** button, turn “-Vol+/OK/Tune” button to select 'DRC', and then press “-Vol+/OK/Tune” button to confirm.
2. Turn “-Vol+/OK/Tune” button to select through 'DRC high', 'DRC low' or 'DRC off', then press “-Vol+/OK/Tune” button to confirm.

Station order

You can choose the order of the DAB station list to be either Alphanumeric or Ensemble.

1. Press and hold **Info/Menu** button, turn “-Vol+/OK/Tune” button to select 'Station order', and then press “-Vol+/OK/Tune” button to confirm.
2. Turn “-Vol+/OK/Tune” button to select through 'Alphanumeric' or 'Ensemble', then press “-Vol+/OK/Tune” button to confirm.

Viewing Station Information

DAB stations broadcast additional information. Press **Info/Menu** button on the main unit repeatedly to view information through DLS (Dynamic Label Segment), Ensemble, Program Frequency, Signal Quality, Signal Strength, Bitrate, Codec, Channel and Date.

FM Mode

Selecting FM Mode

1. Press **Mode** button to choose FM Radio.
2. For initial use, it will start at the beginning of the FM frequency range (87.50MHz). Otherwise, the last listened FM station will be selected.
3. To manually change the FM frequency, while FM frequency shows up, press **Station** button first, then turn “-Vol+/OK/Tune” knob to change the frequency by 0.05MHz.
4. To automatically scan, while FM frequency shows up, press “-Vol+/OK/Tune” knob to search the next available station.

Scan setting

By default, FM scans stop at any available station. This may result in a poor signal-to-noise ratio (hiss) from weak stations.

1. To change the scan settings to stop only at stations with good signal strength, press and hold the **Info/Menu** button, turn “-Vol+/OK/Tune” knob to select 'Scan setting', then press “-Vol+/OK/Tune” knob to confirm.
2. Display will show 'Strong stations only?', turn “-Vol+/OK/Tune” knob to select “YES” or “NO” to confirm.

Audio Settings

By default, all stereo stations are reproduced in stereo. For weak stations, this may result in a poor signal-to-noise ratio (hiss).

1. To play weak stations in mono, press and hold **Info/Menu**, turn “-Vol+/OK/Tune” knob to select 'Audio setting', and then press “-Vol+/OK/Tune” knob to confirm.
2. Display will show 'Listen in Mono only?', turn “-Vol+/OK/Tune” knob to select “YES” or “NO” to confirm.

Preset Operation

Preset Store

Select the station that you wish to store, press **Preset 1 - 3** button until the display show “Preset stored”. Or press **Preset 4+** button until the display show the preset menu, turn “-Vol+/OK/Tune” knob to select which preset number you wish to store in, then press “-Vol+/OK/Tune” to store the current station.

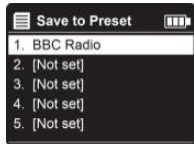

Preset Recall

To recall Preset station, simply press **Preset 1 - 3** button once to recall it.

To recall other preset stations, press **Preset 4+** button the display will show the preset menu, turn “-Vol+/OK/Tune” knob to select which preset station you wish to recall, then press “-Vol+/OK/Tune” to recall the stored station.

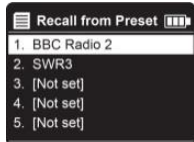

Note: Internet radio and Podcasts share the same preset station number.

Bluetooth Mode

This mode allows you to use the radio as a speaker for an external Bluetooth compatible device (e.g. mobile phone or MP3 player). The signal is transmitted wirelessly via Bluetooth.

Note: Before playback, you must pair the radio (in this case the Bluetooth receiver) and the device (transmitter).

1. Press the power button to turn your radio ON.
2. Press the **Mode** button to select **Bluetooth Audio** mode. The device is now in Bluetooth mode.
3. For initial use, to enter the Bluetooth pair mode, press and hold **Info/Menu**, turn “-Vol+/OK/Tune” knob to select ‘Setup Bluetooth’, and then press “-Vol+/OK/Tune” knob to confirm. You will see “Please connect with a device to: Lenco PIR-645”.

Note: To quick enter the Bluetooth pair mode, press and hold “-Vol+/OK/Tune” knob, until you see “Please connect with a device to: Lenco PIR-645”.

4. Turn on Bluetooth on your external device.
5. Pair your external device with the ‘Lenco PIR-645’. The devices will now be connected.
6. Play a track on your external device to hear sound.
7. Use the “-Vol+/OK/Tune” on the radio to adjust the volume accordingly.

Note: You may need to adjust sound on your external device as required.

General Operation

Sleep

To set the sleep timer, press and hold **Info/Menu** button to enter Main Menu > Sleep, rotate and press “-Vol+/OK/Tune” knob to select the sleep time.

Sleep	Off/15mins/30mins/45mins/60mins
-------	---------------------------------

Setting Backlight

Press **Info/Menu** button to enter System Settings> Backlight, press “-Vol+/OK/Tune” knob to confirm.

Rotate “-Vol+/OK/Tune” knob to select the backlight setting and press enter to confirm.

Timeout	Off/10s/20s/30s/45s/60s/90s/120s/180s
On-level	High/Medium/Low
Dim-level(idle)	Medium/Low/Off

Alarm

When device is playing on mains power, to set or change an alarm, press **Alarm** button, scroll and press “-Vol+/OK/Tune” knob to select alarm number (1/2) then configure the following parameters:



Enable	Off/Daily/Once/Weekends/Weekdays
Time	00:00 (adjust as necessary)
Mode	Buzzer/Internet radio/DAB/FM
Preset	Last listen or preset 1-40
Volume	10-32

To save these settings and set the alarm, scroll down and select Save.

On battery mode, the device doesn't support the alarm function.

Note:

If you press **Back** or **Info/Menu** button to exit the Alarm settings without saving, a dialogue screen is displayed asking if you wish to save the changes or not.

Screen shows active set alarms with an icon at the bottom left.

At the set time, the alarm will sound. To temporarily silence it, press “-Vol+/OK/Tune” knob repeatedly cycles through the snooze periods: 5mins/10mins/15mins/30mins.

To cancel a sounding alarm, press **Alarm** button.

Setting Language

This feature enables you to change menu language. The default menu language is English.

1. Press and hold **Info/Menu** to enter System Settings> Language, press “-Vol+/OK/Tune” knob to confirm.
2. Scroll and press “-Vol+/OK/Tune” knob to select your language to confirm.

Language	English/German/Danish/Dutch/Finnish/French/Italian/ Norwegian/Polish/Portuguese/Spanish/Swedish/Turkish
----------	--

Factory Reset

A factory reset resets all user settings to default values, so network settings, time/date and presets are lost.

1. Press and hold **Info/Menu** button to enter System Settings> Factory Reset, press “-Vol+/OK/Tune” knob to confirm.
2. Scroll “-Vol+/OK/Tune” knob to select ‘YES’, and then press “-Vol+/OK/Tune” knob to confirm.

Note: A factory reset clears all user defined settings, replacing them with the original default values, so time/date, preferences/settings, Network settings, DAB station list and preset stations are all lost.

Software Update

From time to time, we may make software upgrades available with big foxes and/or additional features. You can either check manually, or set it to check periodically automatically (default). If the radio detects that newer software is available, it asks of you want to go ahead with an upgrade. If you agree, the new software is then downloaded and installed. After a software upgrade, all user settings are maintained.

CAUTION: Before starting a software upgrade, ensure that the radio is plugged into a stable main power connection. Disconnecting power during a software upgrade may PERMANENTLY damage the radio.

Info

This feature shows details of the current system including

- SW version: Software version number
- Radio ID: Unique code used to identify this particular radio device
- Friendly name: (name by which the radio is identified on a network)

Remote Control

You can achieve the above functions via the remote control which is packed in the packaging.

Undok App

You can achieve the above functions via the UNDOK app.

You should download the UNDOK app on your smartphone first.

Then please connect the radio to the same wifi as your smartphone.
 When you turn on the UNDOK app, you can search your radio on the app.
 You can control it as you can see the functions on the app.

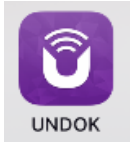

Specification

ITEMS	DESCRIPTION
Specifications:	Internet radio with Bluetooth, DAB+ and FM
Power Supply:	AC Input: 100-240V ~ 50/60Hz, 0.5A MAX DC Output: 5.0V, 2.0A, 10.0W Li-Battery: 4400mAh 3.7V 16.28Wh (built-in)
Frequency Ranges:	Wifi: 802.11a/b/g/n (2.4Ghz) FM: 87.5-108MHz DAB/DAB+: Band III, 174.928-239.200MHz
Output Power:	2 x 3 W rms
Dimension (L x D x H):	261mm x 146mm x 92mm
Working Temperature:	0 – 35°C

Error messages and Troubleshooting

Error messages

Message	Description	Example
Fail to connect	Correct key entered, but router rejects request	MAC filtering enabled on router
Format error	Cannot recognize file format – independent of network	Received .MP3, but found that the stream wasn't MP3 when trying to decode
Network error	Problem past router – incorrect data being received from network	Data obtained from server is unreadable
Network not ready	Problem with connection to router	Router switched off

Network timeout	Problem past router – no response being received from network	Streaming IR station and suddenly station becomes unavailable
Service not available(DAB)	No DAB reception	
Update failed	Software upgrade failed	

Troubleshooting

Problem	Cause	Solutions
Cannot connect to network	Network down	Check that network is working between a computer and the router
	Router restricts access to listed MAC addresses	Obtain the radio MAC address from Menu>System settings>Network>View settings and add to router list
	Insufficient Wi-Fi signal strength	Check distance to router, see if a computer can connect to the network in this location
	Unknown encryption method	Change encryption method on router. This radio supports WEP, WPA and WPA2
	Unusual network configuration	Setup network manually through Menu>System settings>Network>Manual settings
	Firewall preventing access	Check the following ports are open on the router: UDP and TCP port 80 and 123; DNS port 53. Windows shares: port 135-139 and 445.
Cannot connect to Internet	Internet connection down	Check that Internet is working for a computer connected to the same network
	Firewall preventing access	Check the following ports are open on the router: UDP and TCP port 80 and 123; DNS port 53.

		Some Internet radio stations may require additional ports to be opened.
Cannot play particular Internet radio station	Station not broadcasting, overloaded or insufficient bandwidth. Station broadcasting using unknown codec. Link out of date	Try other stations; try listening on computer via Internet radio portal website; try later.

Information	Value and and precision
Manufacturers name or trade mark, commercial registration and address	Huazhaoxin Industrial Park B-4/F, Golden Phoenix Industrial Zone, Fenggan Town, Dongguan, Guangdong Province, People's Republic of China.
Model Identifier	OBL-0502000E
Input voltage	100-240V AC
Input AC frequency	50/60Hz
Output voltage	DC 5.0V
Output current	2.0A
Output Power	10.0W
Average active efficiency	82.1% (230V, 50Hz)
Efficiency at low load (10%)	76.1% (230V, 50Hz)
No load Power consumption	≤0.07W

Guarantee

Lenco offers service and warranty in accordance to European law, which means that in case of repairs (both during and after the warranty period) you should contact your local dealer.

Important note: It is not possible to send products that need repairs to Lenco directly.

Important note: If this unit is opened or accessed by a non-official service center in any way, the warranty expires.

This device is not suitable for professional use. In case of professional use, all warranty obligations of the manufacturer will be voided.

Disclaimer

Updates to Firmware and/or hardware components are made regularly. Therefore some of the instruction, specifications and pictures in this documentation may differ slightly from your particular situation. All items described in this guide for illustration purposes only and may not apply to particular situation. No legal right or entitlements may be obtained from the description made in this manual.

Disposal of the Old Device



This symbol indicates that the relevant electrical product or battery should not be disposed of as general household waste in Europe. To ensure the correct waste treatment of the product and battery, please dispose them in accordance to any applicable local laws of requirement for disposal of electrical equipment or batteries. In so doing, you will help to conserve natural resources and improve standards of environmental protection in treatment and disposal of electrical waste (Waste Electrical and Electronic Equipment Directive).

CE Marking

Hereby, Lenco Benelux B.V., Thermiekstraat 1a, 6361 HB Nuth, The Netherlands, declares that this product is in compliance with the essential EU directive requirements.

The declaration of conformity may be consulted via techdoc@commaxxgroup.com



Service

For more information and helpdesk support, please visit www.lenco.com
Lenco Benelux BV, Thermiekstraat 1a, 6361 HB Nuth, The Netherlands.

LET OP:

Het gebruik van afstandsbedieningen of aanpassingen of de uitvoering van procedures die niet in dit document zijn gespecificeerd, kan leiden tot gevaarlijke blootstelling aan straling.

VOORZORGSMAATREGELEN VOOR GEBRUIK

ONTHOUD DE VOLGENDE INSTRUCTIES:

1. Bedek of blokkeer de ventilatieopeningen niet. Wanneer u het apparaat op een schap plaatst, dient u 5 cm (2") vrije ruimte rondom het gehele apparaat te behouden.
2. Installeer het product volgens de meegeleverde gebruikershandleiding.
3. Houd het apparaat uit de buurt van hittebronnen, zoals radiatoren, verwarmingen, kachels, kaarsen en andere hittegenererende producten of open vuur. Het apparaat kan alleen worden gebruikt in een gematigd klimaat. Extreem koude of warme omgevingen dienen te worden vermeden. Het bedrijfstemperatuurbereik ligt tussen 0 °C en 35 °C.
4. Gebruik dit apparaat niet in de buurt van krachtige magnetische velden.
5. Elektrostatische ontlading kan normaal gebruik van dit apparaat verstoren. U hoeft het apparaat in dit geval slechts te resetten en opnieuw op te starten volgens de gebruikershandleiding. Wees voorzichtig tijdens bestandsoverdracht en gebruik het product in een omgeving zonder statische interferentie.
6. Waarschuwing! Steek nooit een voorwerp via de ventilatie- of andere openingen in het product. Er is hoogspanning in het product aanwezig en als u er een object insteekt, kan dat een elektrische schok veroorzaken en/of kortsluiting in de interne onderdelen. Mors om dezelfde reden geen water of vloeistof op het product.
7. Gebruik het toestel niet in vochtige ruimtes, zoals badkamers, stomende keukens of in de buurt van zwembaden.
8. Het apparaat mag niet worden blootgesteld aan druppels en spetters en zorg ervoor dat er geen met vloeistof gevulde voorwerpen, zoals vazen, op of in de buurt van het apparaat worden geplaatst.
9. Gebruik dit apparaat niet wanneer condensatie kan optreden. Wanneer het apparaat in een warme, natte ruimte wordt gebruikt, kunnen zich waterdruppels of condens vormen in het apparaat en kan het apparaat niet goed functioneren. Laat het apparaat 1 of 2 uur uit staan voordat u het inschakelt: het apparaat dient droog te zijn voordat deze stroom ontvangt.
10. Alhoewel dit apparaat met grote zorg gefabriceerd en verschillende keren geïnspecteerd is voordat het de fabriek verlaat, is het nog steeds mogelijk dat er problemen optreden, zoals met alle elektrische apparaten. Als u rook, een overmatige

- hitteontwikkeling of enig ander onverwacht verschijnsel opmerkt, moet u onmiddellijk de stekker van het netsnoer uit het stopcontact halen.
11. Dit apparaat moet worden gebruikt met een voedingsbron zoals gespecificeerd op het specificatielabel. Als u twijfelt over het type voeding dat gebruikt wordt in uw huis, raadpleeg dan uw dealer of plaatselijk energiebedrijf.
 12. Buiten bereik van dieren houden. Sommige dieren kauwen graag op voedingskabels.
 13. Gebruik een zacht, droog doekje om het apparaat te reinigen. Gebruik geen oplosmiddelen of op benzine gebaseerde vloeistoffen. U kunt een vochtig doekje met verdund schoonmaakmiddel gebruiken om hardnekkige vlekken te verwijderen.
 14. De leverancier is niet verantwoordelijk voor schade of verloren gegevens veroorzaakt door storing, misbruik, modificatie van het apparaat of batterijvervanging.
 15. Onderbreek nooit de verbinding wanneer het apparaat formatteert of bestanden overdraagt. De gegevens kunnen anders corrupt of verloren raken.
 16. Indien het apparaat een USB-afspeelfunctie heeft, moet de USB-geheugenstick rechtstreeks op het apparaat worden aangesloten. Gebruik geen USB-verlengkabel, omdat die kan leiden tot storingen met foutieve gegevens als gevolg.
 17. Het classificatielabel bevindt zich op de onderkant of het achterpaneel van het apparaat.
 18. Dit hulpmiddel is niet bedoeld voor gebruik door mensen (inclusief kinderen) met een fysieke, zintuiglijke of mentale handicap, of een gebrek aan ervaring en kennis, tenzij zij toezicht of instructies hebben gekregen over het juiste gebruik van het hulpmiddel door een persoon die verantwoordelijk is voor hun veiligheid.
 19. Dit product is alleen voor niet-professioneel gebruik bedoeld en niet voor commercieel of industrieel gebruik.
 20. Verzekeer u ervan dat het apparaat in een stabiele positie staat opgesteld. Schade die wordt veroorzaakt door het gebruik van dit product in een onstabiele positie, trillingen of schokken of het niet opvolgen van de waarschuwingen of voorzorgsmaatregelen in deze gebruikershandleiding wordt niet gedekt door de garantie.
 21. Verwijder nooit de behuizing van dit apparaat.
 22. Plaats dit apparaat nooit op andere elektrische apparatuur.
 23. Geef kinderen geen gelegenheid in aanraking met plastic zakken te komen.
 24. Gebruik uitsluitend uitbreidingen/accessoires gespecificeerd door de fabrikant.
 25. Laat alle reparaties over aan gekwalificeerd onderhoudspersoneel. Onderhoud is nodig als het apparaat is beschadigd, bijvoorbeeld als de voedingskabel of de stekker is beschadigd, als er vloeistof op het apparaat is gemorst, als er voorwerpen in het apparaat zijn gevallen, als het apparaat is blootgesteld aan regen of vocht, als het apparaat niet normaal werkt of als het is gevallen.
 26. Langdurige blootstelling aan harde geluiden van persoonlijke muzikspelers kan leiden tot tijdelijk of permanent gehoorverlies.

27. Als het product wordt geleverd met voedingskabel of wisselstroomvoedingsadapter:
- Als er zich problemen voordoen, moet u de voedingskabel loskoppelen en het ter onderhoud aanbieden aan gekwalificeerd personeel.
 - Nooit op de voedingsadapter stappen of deze indrukken. Wees zeer voorzichtig, vooral in het gebied rond de stekkers en de kabelansluitingen. Plaats geen zware voorwerpen op de voedingsadapter, om beschadiging ervan te voorkomen. Houd het gehele apparaat buiten bereik van kinderen! Wanneer kinderen met de voedingskabel spelen, kunnen zij ernstig letsel oplopen.
 - Haal de stekker uit het stopcontact tijdens onweer of wanneer u deze langere tijd niet gebruikt.
 - Het stopcontact moet in de buurt van de apparatuur zijn geïnstalleerd en eenvoudig te bereiken zijn.
 - Laat AC-stopcontacten of verlengsnoeren nooit overbelast raken. Overbelasting kan brand of een elektrische schok veroorzaken.
 - Apparaten met een Klasse 1 structuur dienen te worden aangesloten op een stopcontact met een beschermende aardverbinding.
 - Apparaten met een Klasse 2 structuur vereisen geen aardverbinding.
 - Houd altijd de stekker vast wanneer u deze uit het stopcontact trekt. Trek nooit aan de voedingskabel. Dit kan tot een kortsluiting leiden.
 - Gebruik nooit een beschadigde voedingskabel of stekker of een los stopcontact. Dit vormt namelijk een risico op brand of elektrische schokken.
28. Indien het product knoopcelbatterijen bevat of wordt geleverd met een afstandsbediening die knoopcelbatterijen bevat:
Waarschuwing:
- “Batterij niet inslikken, chemisch brandgevaar” of gelijkwaardige werking.
 - De meegeleverde afstandsbediening bevat een knoopcelbatterij. Als de batterij wordt ingeslikt, kan deze in slechts 2 uur ernstige interne brandwonden veroorzaken en tot de dood leiden.
 - Houd nieuwe en gebruikte batterijen buiten bereik van kinderen.
 - Als de batterijhouder niet goed kan worden gesloten, dient u het product niet meer te gebruiken en buiten bereik van kinderen te houden.
 - Als u denkt dat batterijen zijn ingeslikt of binnenin een willekeurig lichaamsdeel terecht zijn gekomen, dient u onmiddellijk medische hulp te zoeken.
29. Waarschuwing m.b.t. het gebruik van batterijen:
- Als de batterij onjuist wordt geplaatst, bestaat er explosiegevaar. Vervang de batterij alleen door een zelfde of vergelijkbare soort batterij.
 - Stel de batterij niet bloot aan extreem hoge of lage temperaturen of een lage luchtdruk op grote hoogte tijdens gebruik, opslag of transport.
 - Vervanging van een batterij door een incorrect type kan leiden tot een ontploffing of de lekkage van ontvlambare vloeistoffen of gas.

- Het weggooien van een batterij in het vuur of een hete oven, of het mechanisch verpletteren of insnijden van een batterij, kan leiden tot een explosie.
- Het achterlaten van een batterij in een omgeving met extreem hoge temperaturen kan leiden tot een explosie of het lekken van brandbare vloeistof of gas.
- Een batterij die aan een extreem lage luchtdruk wordt blootgesteld, kan leiden tot een explosie of het lekken van brandbare vloeistof of gas.
- Aandacht voor het milieu is nodig bij het verwijderen van de batterijen.

INSTALLATIE

- Pak alle onderdelen uit en verwijder de beschermende materialen.
- Sluit het apparaat niet aan op het stopcontact, voordat u de netspanning hebt gecontroleerd en voordat alle andere aansluitingen zijn gemaakt.

* **Deze instructies zijn enkel van toepassing op producten met een voedingskabel of een AC voedingsadapter.**



Accessoires:

Voedingsadapter

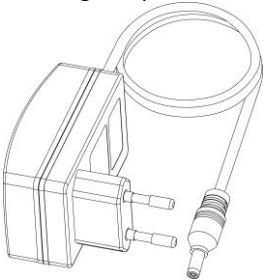

Handleiding

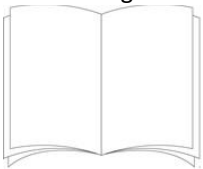

Afstandsbediening



1. Aan/uit-toets
2. Modus-toets
3. Info/Menu-toets
4. Alarmtoets
5. -Vol+/OK/Afstem-knop
6. Station/Laatste nummer-toets
7. Terug/Volgende nummer-toets
8. Voorkeuzetoets
9. DC in-aansluiting
10. Hoofdtelefoonuitgang
11. Aux in-aansluiting

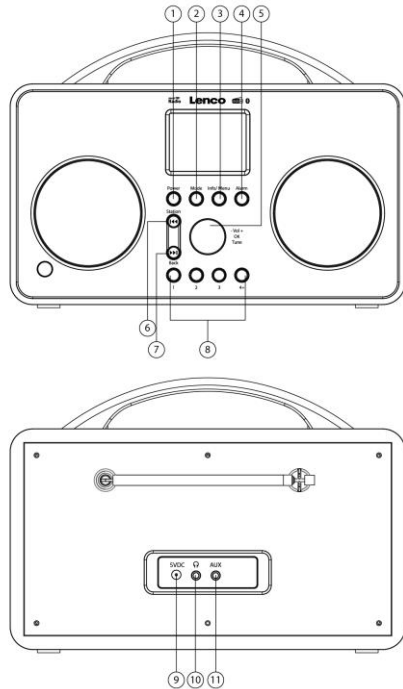

Installatiewizard

1. Voor het eerste gebruik wordt er op het display “Setup Wizard (Installatiewizard)” weergegeven.

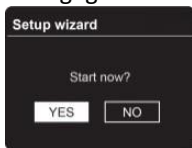

2. Draai aan de “-Vol+/OK/Tune”-knop om “YES (JA)” te selecteren om de installatie te starten.

Opties in de installatiewizard zijn onder andere de volgende

Datum/Tijd

12/24 uur-formaat instellen

Automatische update

Synchroon updaten van de klok van het afspeelprogramma dat u heeft geselecteerd of zelf heeft ingesteld

- a. Update via DAB
- b. Update via FM
- c. Update via netwerk

Selecteer uw tijdzone en of zomertijd moet worden ingesteld.

- d. Geen update

Stel de datum en tijd in.

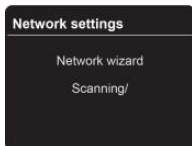

3. De installatiewizard zal vervolgens uw locatie op toegankelijke draadloze netwerken scannen.

Er wordt een lijst met netwerken weergegeven als de scan is voltooid.

Apparaten die een verbinding via WPS (Wi-Fi Protected Setup) ondersteunen, worden in de lijst geïdentificeerd als [WPS].

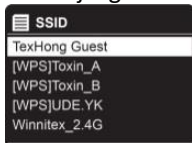

4. Draai aan de **“-Vol+/OK/Tune”**-knop en druk vervolgens op de knop om een draadloos netwerk te selecteren.

1) Als er een WEP/WPA-sleutel (wachtwoord) nodig is, zal de radio u vragen om de WEP/WPA-code in te voeren en wordt het invoerscherm als volgt weergegeven:

Opmerking: Als een wachtwoord (WEP/WPA) niet vereist is voor uw netwerk, zal de radio automatisch verbinding maken met het netwerk.

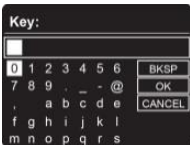

2) Draai aan de **“-Vol+/OK/Tune”**-knop om door de alfanumerieke karakterlijst te bladeren en druk op de knop om een bepaald karakter te selecteren.

Opmerking: WEP/WPA-codes zijn hoofdlettergevoelig.

3) Nadat het laatste karakter van uw wachtwoord is geselecteerd, draai aan de **“-Vol+/OK/Tune”**-knop, selecteer **“OK”** en druk vervolgens op de **“-Vol+/OK/Tune”**-knop om te bevestigen.

De radio is verbonden met een draadloos netwerk.

4) Als u een verbinding wilt maken via WPS, druk op de **“-Vol+/OK/Tune”**-knop nadat u het gewenste netwerk heeft geselecteerd. De radio biedt vervolgens de mogelijkheid om WPS te initiëren.

Draai aan de **“-Vol+/OK/Tune”**-knop om te selecteren uit Push Button (Druktoets), Pin (Pincode) en Skip WPS (WPS overslaan) en druk op de knop om te bevestigen.

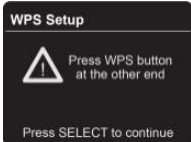
<p>Druktoets</p>	<p>U moet de WPS-scan op het externe station (bijvoorbeeld router) starten. Raadpleeg de handleiding van uw router of accesspoints (AP) voor meer informatie. Druk op de “-Vol+/OK/Tune”-knop als u dit gedaan heeft. Vervolgens zullen beide apparaten een verbinding tot stand brengen.</p> 
<p>Pincode</p>	<p>De radio maakt een 8-cijferig nummer aan, dat u vervolgens in het externe station moet invoeren. Druk na het invoeren van de pincide op de “-Vol+/OK/Tune”-knop om de verbinding tussen beide apparaten tot stand te brengen.</p>

	
WPS overslaan	<p>Naast een WPS-verbinding kunt u ook een verbinding tot stand brengen met behulp van een voorafgedeelde sleutel. De vereiste sleutel bevindt zich vaak op de achterkant van de router, of u heeft deze zelf gedefinieerd. Deze methode wordt automatisch gebruikt voor netwerken zonder WPS. U kunt de functie voorafgedeelde sleutel op netwerken met WPS oproepen door het menu-item “Skip WPS (WPS overslaan)” te selecteren.</p> <p>Er verschijnt vervolgens een invoerveld. U kunt de vereiste sleutel invoeren door aan de “-Vol+/OK/Tune”-knop te draaien, “OK” te selecteren en vervolgens op de knop te drukken om de invoer af te ronden. De radio brengt u een verbinding met het netwerk tot stand.</p>

- 5) De installatiewizard is voltooid. Druk nogmaals op de “-Vol+/OK/Tune”-knop om af te sluiten.

Internetradiomodus

Om een internetradiostation te selecteren, volgt u de onderstaande stappen.

1. Druk op de Modus-toets om internetradio te selecteren
2. Voor het eerste gebruik worden de opties voor het vinden van een internetradiostation weergegeven.

U kunt verschillende internetradiostations vinden in het volgende menu op verschillende manieren.



Local location (Lokale locatie)	De lokale locatie zal veranderen afhankelijk van uw huidige locatie (bijvoorbeeld Nederland). Lokale stations van uw huidige locatie worden weergegeven.
History (Geschiedenis)	Voorgaande beluisterde stations worden weergegeven.
Search (Zoeken)	U kunt een station zoeken door trefwoorden in te voeren
Location (Locatie)	U kunt een station selecteren door eerst de locatie van het station te bepalen.

Popular (Populair)	Lijst met de meest populaire stations.
Discover (Ontdek)	Door criteria in te stellen kunt u de stationslijst beperken. Origin (Herkomst) - kies stations op basis van de locatie. Genre - kies stations op basis van hun inhoud, bijvoorbeeld klassiek, sport nieuws, etc. Language (Taal) - kies stations op basis van hun uitzendtaal.

3. Wanneer u een andere station wilt zoeken houdt u de **“Info/Menu”**-toets ingedrukt tot het hoofdmenu wordt weergegeven. Terwijl **“Stations list (Stationslijst)”** is gemarkeerd, druk op de **“-Vol+/OK/Tune”**-knop om te bevestigen. U kunt verschillende internetradiostations zoeken door opnieuw verschillende criteria te selecteren.

Opmerking: Sommige radiostations zenden niet 24 uur per dag uit en sommige stations zijn niet altijd online.

Podcastmodus

Om een Podcaststation te selecteren, volgt u de onderstaande stappen.

1. Druk op de **Mode**-toets om Podcasts te selecteren.
2. Voor het eerste gebruik worden de opties voor het zoeken van podcasts weergegeven. U kunt verschillende Podcasts zoeken in het volgende menu op verschillende manieren.

Local location (Lokale locatie)	De lokale locatie zal veranderen afhankelijk van uw huidige locatie (bijvoorbeeld Nederland). Lokale stations van uw huidige locatie worden weergegeven.
Search (Zoeken)	U kunt een podcast zoeken door trefwoorden in te voeren
Popular (Populair)	Lijst met de meest populaire podcasts.
Location (Locatie)	U kunt een podcast selecteren door eerst de locatie te bepalen.
Discover (Ontdek)	Door criteria in te stellen kunt u de lijst met podcasts beperken. Origin (Herkomst) - kies podcasts op basis van de locatie. Genre - kies podcasts op basis van hun inhoud, bijvoorbeeld klassiek, sport nieuws, etc. Language (Taal) - kies podcasts op basis van hun uitzendtaal.

3. Wanneer u een andere podcast wilt zoeken houdt u de **“Info/Menu”**-toets ingedrukt tot het hoofdmenu wordt weergegeven. Terwijl **“Podcasts list (Podcastlijst)”** is gemarkeerd, druk op de **“-Vol+/OK/Tune”**-knop om te bevestigen. U kunt verschillende podcasts zoeken door opnieuw verschillende criteria te selecteren.

Opmerking: Sommige podcasts zenden niet 24 uur per dag uit en podcasts zijn niet altijd online.

DAB-radiomodus

DAB-modus selecteren

1. Druk op de **Mode**-toets om DAB-radio te selecteren.
2. Voor het eerste gebruik zal de radio een volledige scan uitvoeren en de stationslijst in het geheugen opslaan.
3. Zodra het scannen is voltooid, worden de DAB/DAB+ stations in alfanumerieke volgorde weergegeven. Het eerste station in de lijst wordt geselecteerd en uitgezonden.

Opmerking: *als er geen DAB/DAB+ signaal in uw omgeving wordt gevonden, kan het nodig zijn om uw radio te verplaatsen naar een sterker signaalgebied.*

Een ander station selecteren

Terwijl een programma wordt afgespeeld, draait u aan de **“-Vol+/OK/Tune”**-knop en selecteert u een andere station op het LCD-display, waarna u op de knop drukt om het geselecteerde station te bevestigen.

Stationslijst

Alle beschikbare DAB-stations worden hier weergegeven. Draai aan de **“-Vol+/OK/Tune”**-knop om een station te selecteren en druk op de knop om te bevestigen.

Opmerking: *Als er een “?” voor de naam van het station staat, betekent dat dat station niet beschikbaar is op uw huidige locatie. Zie Opruimen.*

Stations scannen

Druk op de **Info/Menu**-toets en houd deze ingedrukt, draai aan de **“-Vol+/OK/Tune”**-knop en selecteer **“SCAN (SCANNEN)”** en druk vervolgens op de **“-Vol+/OK/Tune”**-knop om te bevestigen en het scannen van alle beschikbare stations te starten.

Handmatig afstemmen

Met deze functie kunt u een bepaald kanaal selecteren. Druk op de **Info/Menu**-toets en houd deze ingedrukt, draai aan de **“-Vol+/OK/Tune”**-knop en selecteer **“Manual Afstem (Handmatig afstemmen)”** en druk vervolgens op de **“-Vol+/OK/Tune”**-knop om te bevestigen. Selecteer vervolgens het betreffende kanaal.

Opruimen

U kunt alle niet-beschikbare stations uit de stationslijst verwijderen.

1. Druk op de **Info/Menu**-toets en houd deze ingedrukt, draai aan de “**-Vol+/OK/Tune**”-knop en selecteer “Prune invalid (Opruimen)”, druk vervolgens op de “**-Vol+/OK/Tune**”-knop om te bevestigen.
2. Draai aan de “**-Vol+/OK/Tune**”-knop, selecteer “YES (JA)” en druk vervolgens op de “**-Vol+/OK/Tune**”-knop om te bevestigen.

DRC-waarde (Dynamic Range Control)

U kunt het compressieniveau van de stations instellen om de verschillen in dynamisch bereik of geluidsniveau tussen de stations te elimineren.

1. Druk op de **Info/Menu**-toets en houd deze ingedrukt, draai aan de “**-Vol+/OK/Tune**”-knop en selecteer “DRC”, druk vervolgens op de “**-Vol+/OK/Tune**”-knop om te bevestigen.
2. Draai aan de “**-Vol+/OK/Tune**”-knop en selecteer “DRC high (DRC hoog)”, “DRC low (DRC laag)” of “DRC off (DRC uit)” en druk vervolgens op de “**-Vol+/OK/Tune**”-knop om te bevestigen.

Stationsvolgorde

U kunt voor de volgorde van de DAB-stationslijst kiezen tussen Alphanumeric (Alfanumeriek) of Ensemble (Gegroepeerd).

1. Druk op de **Info/Menu**-toets en houd deze ingedrukt, draai aan de “**-Vol+/OK/Tune**”-knop en selecteer “Station order (Stationsvolgorde)”, druk vervolgens op de “**-Vol+/OK/Tune**”-knop om te bevestigen.
2. Draai aan de “**-Vol+/OK/Tune**”-knop, selecteer “Alphanumeric (Alphanummeriek)” of “Ensemble (Gegroepeerd)” en druk vervolgens op de “**-Vol+/OK/Tune**”-knop om te bevestigen.

Stationsinformatie bekijken

DAB-stations zenden aanvullende informatie uit. Druk herhaaldelijk op de **Info/Menu**-toets om informatie te bekijken via DLS (Dynamic Label Segment), gegroepeerd, programmafrequentie, signaalkwaliteit, signaalsterkte, bitrate, codec, kanaal en datum.

FM-modus

FM-modus selecteren

1. Druk op de **Mode**-toets en selecteer FM Radio (FM-radio).
2. Voor het eerste gebruik start de radio aan het begin van het FM-frequentiebereik (87,50 MHz). In andere gevallen wordt het laatst beluisterde Fm-station geselecteerd.
3. Om de FM-frequentie handmatig te wijzigen, terwijl de FM-frequentie wordt weergegeven, druk eerst op de **Station**-toets en draai vervolgens aan de “**-Vol+/OK/Tune**”-knop om de frequentie met 0,05 MHz te wijzigen.
4. Om automatisch te scannen, terwijl de FM-frequentie wordt weergegeven, druk op de “**-Vol+/OK/Tune**”-knop om het volgende beschikbare station te zoeken.

Scaninstelling

De FM-scan stopt standaard op elk willekeurig station. Dit kan leiden tot een slechte signaal-/ruisverhouding (gegis) bij zwakke stations.

1. Om de scaninstellingen te wijzigen en alleen te stoppen bij stations met een goede signaalsterkte, druk op de **Info/Menu**-toets en houd deze ingedrukt, draai aan “**-Vol+/OK/Tune**”-knop om “Scan setting (Scaninstelling)” te selecteren en druk vervolgens op de “**-Vol+/OK/Tune**”-knop om te bevestigen.
2. Op het display wordt “Strong stations only? (Sterke stations nabij?)” weergegeven, draai aan de “**-Vol+/OK/Tune**”-knop en selecteer “YES (JA)” of “NO (NEE)”, druk vervolgens op de “**-Vol+/OK/Tune**”-knop om te bevestigen

Audio-instellingen

Standaard zijn alle stations in stereo. Dit kan voor zwakke stations leiden tot een slechte signaal-/ruisverhouding (gegis).

1. Om zwakke stations in mono af te spelen, druk op de **Info/Menu**-toets en houd deze ingedrukt, draai aan de “**-Vol+/OK/Tune**”-knop en selecteer “Audio setting (Audio-instelling)”, druk vervolgens op de “**-Vol+/OK/Tune**”-knop om te bevestigen
2. Op het display wordt “Listen in Mono only? (Alleen in mono luisteren?)” weergegeven, draai aan de “**-Vol+/OK/Tune**”-knop en selecteer “YES (JA)” of “NO (NEE)”, druk vervolgens op de “**-Vol+/OK/Tune**”-knop om te bevestigen

Werking voorkeuze

Voorkeuze opslaan

Select the station that you wish to store, press **Voorkeuze 1 - 3** button until the display show “Preset stored”. Of druk op de **Voorkeuze 4+**-toets totdat op het display het voorkeuzemenu wordt weergegeven, draai aan de “**-Vol+/OK/Tune**”-knop en selecteer het voorkeuzenummer naar wens, druk vervolgens op de “**-Vol+/OK/Tune**”-knop om het huidige station op te slaan.

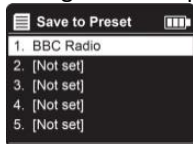

Voorkeuzestation oproepen

Om een voorkeuzestation op te roepen, drukt u gewoon eenmaal op de **Voorkeuze 1-3**-toets.

Om andere voorkeuzestations op te roepen, druk op de **Voorkeuze 4+**-toets waarop op het display het voorkeuzemenu wordt weergegeven, draai aan de “**-Vol+/OK/Tune**”-knop om het voorkeuzestation dat u wenst op te roepen te selecteren, druk vervolgens op de “**-Vol+/OK/Tune**”-knop om het opgeslagen station op te roepen.

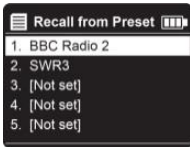

Opmerking: Internetradio en podcasts delen hetzelfde voorkeuzestationnummer.

Bluetooth-modus

In deze modus kunt u de radio gebruiken als een luidspreker voor een extern bluetooth compatibel apparaat (bijvoorbeeld mobiele telefoon of MP3-speler). Het signaal wordt draadloos verzonden via bluetooth.

Opmerking: Voor het afspelen moet u de radio (in dit geval de bluetooth-ontvanger) en het apparaat (de zender) koppelen.

1. Druk op de Aan/uit-toets om uw radio in te schakelen.
2. Druk op de **Mode**-toets om **Bluetooth Audio (Bluetoothaudio)** modus te selecteren. Het apparaat staat nu in de bluetooth-modus.
3. Voor het eerste gebruik, houd de **Info/Menu**-toets ingedrukt, draai aan de **"-Vol+/OK/Tune"**-knop en selecteer "Setup Bluetooth (Bluetooth instellen)", druk vervolgens op **"-Vol+/OK/Tune"**-knop om te bevestigen. Er wordt "Please connect with a device to: Lenco PIR-645 (Koppel een apparaat met: Lenco PIR-645)" weergegeven.

Opmerking: Om snel naar de bluetooth-koppellmodus te gaan, druk op de **"-Vol+/OK/Tune"**-knop en houd deze ingedrukt tot "Please connect with a device to: Lenco PIR-645 (Koppel een apparaat met: Lenco PIR-645)" wordt weergegeven.

4. Schakel bluetooth in op uw externe apparaat.
5. Koppel uw externe apparaat met "Lenco PIR-645". De apparaten worden vervolgens gekoppeld.
6. Speel een nummer af op uw externe apparaat om geluid te horen.
7. Draai aan de **"-Vol+/OK/Tune"**-knop op de radio om het volume aan te passen.

Opmerking: Het is mogelijk dat u het geluid op uw externe apparaat moet aanpassen.

Algemene Bediening

Sleep

Om de slaaptimer in te stellen, druk op de **Info/Menu**-toets en houd deze ingedrukt, open Main Menu (Hoofdmenu)> Sleep (Slaap) te openen, draai aan de **"-Vol+/OK/Tune"**-knop om de slaaptijd te selecteren en druk vervolgens op de knop om te bevestigen.

Sleep (Slapen)	Off (Uit)/15mins (15 minuten)/30mins (30 minuten)/45mins (45 minuten)/60mins (60 minuten)
-------------------	--

Achtergrondverlichting instellen

Druk op de **Info/Menu**-toets, open System Settings (Systeeminstellingen) > Backlight (Achtergrondverlichting) en druk vervolgens op de “-Vol+/OK/Tune”-knop om te bevestigen.

Draai aan de “-Vol+/OK/Tune”-knop en selecteer Backlight (Achtergrondverlichting), druk vervolgens op de knop om te bevestigen.

Timeout (Time-out)	Off (Uit)/10s (10 seconde)/20s (20 seconde)/30s (30 seconde)/45s (45 seconde)/60s (60 seconde)/90s (90 seconde)/120s (120 seconde)/180s (180 seconde)
On-level (Aan-niveau)	High (Hoog)/Medium (Middel)/Low (Laag)
Dim-level (idle) (Dim-niveau (inactief))	Medium (Middel)/Low (Laag)/Off (Uit)

Alarm

Wanneer het apparaat op netstroom speelt, om een alarm in te stellen of te wijzigen, druk op de **Alarm**-toets, draai aan de “-Vol+/OK/Tune”-knop en selecteer het alarmnummer (1/2), configureer vervolgens de volgende parameters:.



Enable (Inschakelen)	Off (Uit)/Daily (Dagelijks)/Once (Eenmalig)/Weekends (Weekenden)/Weekdays (Weekdagen)
Time (Tijd)	00:00 uur (aanpassen indien nodig)
Mode (Modus)	Buzzer (Zoemer)/Internet radio (Internetradio)/DAB/FM
Preset (Voorkeuze)	Laats geluisterde of voorkeuze 1-40
Volume	10-32

Scroll omlaag en selecteer Save (Opslaan) om deze instellingen op te slaan en het alarm in te stellen.

In de batterijmodus ondersteunt het apparaat de alarmfunctie niet.

Opmerking:

Als u op de **Back**-toets of **Info/Menu**-toets drukt om de alarminstellingen af te sluiten zonder op te slaan, verschijnt er een bericht met de vraag of u de wijzigingen wilt opslaan

of niet.

Het display geeft actieve ingestelde alarmen met een pictogram linksonder weer.

Het alarm zal op de ingestelde tijd klinken. Om het tijdelijk uit te schakelen, druk herhaaldelijk op de “-Vol+/OK/Tune”-knop om door de sluimertijd te bladeren: 5mins (5 minuten)/10mins (10 minuten)/15mins (15 minuten)/30mins (30 minuten).

Druk op de **Alarm**-toets om een afgaand alarm te annuleren.

Taal instellen

Met deze functie kunt u de menutaal wijzigen. De standaard menutaal is Engels.

1. Druk op de **Info/Menu** -toets en houd deze ingedrukt, open System Settings (Systeeminstellingen> Language (Taal) en druk vervolgens op de “-Vol+/OK/Tune”-knop om te bevestigen.
2. Draai aan de “-Vol+/OK/Tune”-knop en selecteer uw taal, druk vervolgens op de knop om te bevestigen.

Taal	Engels/Duits/Deens/Engels/Nederlands/Fins/Frans/Italiaans/ Noors/Pool/Portugees/Spaans/Zweeds/Turks
------	--

Fabrieksinstellingen terugzetten

Door het terugzetten van de fabriekinstellingen worden alle gebruikersinstellingen teruggezet naar de standaardwaarden, zodat netwerkinstellingen, tijd/datum en voorinstellingen verloren gaan.

1. Druk op de **Info/Menu**-toets en houd deze ingedrukt, open System Settings (Systeeminstellingen> Factory Reset (Fabrieksinstellingen terugzetten) en druk vervolgens op de “-Vol+/OK/Tune”-knop om te bevestigen.
2. Draai aan de “-Vol+/OK/Tune”-knop en selecteer “YES (JA)”, druk vervolgens op de “-Vol+/OK/Tune”-knop om te bevestigen.

Opmerking: Het terugzetten van de fabriekinstellingen wist alle door de gebruiker gedefinieerde instellingen en vervangt deze door de oorspronkelijke standaardwaarden, zodat tijd/datum, voorkeuren/instellingen, netwerkinstellingen, DAB-stationslijst en voorkeuzestations allemaal verloren gaan.

Software-update

Van tijd tot tijd kunnen we software-updates beschikbaar stellen met oplossingen van grote fouten en/of extra functies. U kunt handmatig controleren op software-updates of instellen om automatisch periodiek te controleren (standaard). Als de radio detecteert dat er een software-update beschikbaar is, vraagt deze u of u de software-update wilt installeren. Als u akkoord gaat, wordt de software-update gedownload en geïnstalleerd. Na een software-upgrade worden alle gebruikersinstellingen behouden.

LET OP: Voordat u een software-upgrade start, zorg ervoor dat de radio is aangesloten op een stopcontact met stabiele netvoeding. Het loskoppelen van de stroom tijdens een software-update kan de radio PERMANENT beschadigen.

Info

Deze functie geeft details van het huidige systeem weer, waaronder

- SW version (SW-versie): Softwareversienummer
- Radio-ID: Unieke code gebruikt om dit specifieke radio-apparaat te identificeren
- Vriendelijke naam: de naam waarmee de radio wordt geïdentificeerd op een netwerk

Afstandsbediening

U kunt de bovenstaande functies activeren via de meegeleverde afstandsbediening.

UNDOK-app

U kunt de bovenstaande functies inschakelen via de UNDOK-app.

U moet eerst de UNDOK-app op uw smartphone downloaden.

Koppel vervolgens de radio met hetzelfde wifi-netwerk als uw smartphone.

Open de UNDOK-app en zoek uw radio op in de app.

U kunt de functies activeren via de app.

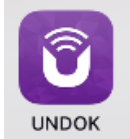

Specificaties

ITEM	BESCHRIJVING
Specificaties:	Internetradio met bluetooth, DAB+ en FM
Stroomvoorziening:	AC-ingang: 100-240 V~ 50/60 Hz 0,5A MAX DC-uitgang: 5,0 V, 2,0 A, 10,0 W Li-ion-accu: 4400 mAh, 3,7 V, 16,28 Wh (geïntegreerd)
Frequentiebereik:	Wifi: 802.11a/b/g/n (2,4 Ghz) FM: 87,5-108 MHz DAB/DAB+: Band III 174,928-239,200 MHz
Uitgangsvermogen:	2x 3 W RMS
Afmetingen (LxDxH):	261x146x92 mm
Gebruikstemperatuur:	0-35 °C

Foutmeldingen en probleemoplossing

Foutmeldingen

Bericht	BESCHRIJVING	Voorbeeld
Verbinding mislukt	Correct wachtwoord ingevoerd, maar de router weigert het verzoek	MAC-filter ingeschakeld op router
Formatfout	Bestandsformaat niet herkenbaar - onafhankelijk van netwerk	MP3 ontvangen, maar het blijkt dat de stream geen MP3 is tijdens het decoderen
Netwerkfout	Probleem na router - incorrecte gegevens worden ontvangen vanaf netwerk	Verkregen gegevens van server zijn niet leesbaar.
Netwerk niet gereed	Verbindingsprobleem met router	Router uitgeschakeld
Time-out netwerk	Probleem na router - geen reactie ontvangen vanaf netwerk	IR-station wordt gestreamd, maar het station is plotseling onbeschikbaar
Service onbeschikbaar (DAB)	Geen DAB-ontvangst	
Update mislukt	Software-upgrade mislukt	

Probleemoplossing

Probleem	Oorzaak	Oplossingen
Kan niet verbinden met het netwerk	Netwerk uit	Controleer of het netwerk tussen een computer en de router werkzaam is
	De router beperkt toegang tot MAC-adressen in de lijst	Verkrijg het MAC-adres van de radio via Menu >System setting (Systeeminstellingen)>Network (Netwerk)>View (Instellingen bekijken) en voeg deze toe aan de routerlijst.
	Onvoldoende WiFi-siginaalsterkte	Controleer de afstand tot de router; controleer of een computer verbinding kan maken met het netwerk op deze locatie
	Onbekende encryptiemethode	Verander de encryptiemethode op de router. Deze radio

		ondersteunt WEP, WPA en WPA2.
	Ongewone netwerkconfiguratie	Stel het netwerk handmatig in via Menu > System settings > Network > Manual settings (Menu > Systeeminstellingen > Netwerk > Handmatige instellingen)
	Firewall beperkt toegang	Controleer of de volgende poorten open zijn op de router: UDP- en TCP-poorten 80 en 123; DNS-poort 53. Windows deelt: poorten 135-139 en 445.
Kan niet verbinden met internet	Internetverbinding verbroken	Controleer of het internet werkt voor een computer verbonden met hetzelfde netwerk
	Firewall beperkt toegang	Controleer of de volgende poorten open zijn op de router: UDP- en TCP-poorten 80 en 123; DNS-poort 53. Voor sommige internetradiostations moeten mogelijk extra poorten worden geopend.
Kan bepaalde internetradiostations niet afspelen	Station zendt niet uit, overbelast of onvoldoende bandbreedte. Station zendt uit met onbekende codec. Link verouderd	Probeer andere stations; probeer op computer te luisteren via website van internetradioportaal; probeer later.

Informatie	Waarde en precisie
Naam of handelsmerk van de fabrikant, handelsregistratie en adres	Huazhaoxin Industrial Park B-4/F, Golden Phoenix Industrial Zone, Fenggan Town, Dongguan, Guangdong Province, China
Modelaanduiding	OBL-0502000E
Ingangsspanning	100-240 V AC
Ingangsfrequentie wisselstroom	50/60 Hz

Uitgangsspanning	DC 5,0 V
Uitgangsstroom	2,0 A
Uitgang	10,0 W
Gemiddelde actieve efficiëntie	82,1% (230 V, 50 Hz)
Efficiëntie bij lage belasting (10%)	76,1% (230 V, 50 Hz)
Verbruik onbelast vermogen	≤0,07 W

Garantie

Lenco biedt service en garantie aan overeenkomstig met de Europese wetgeving. Dit houdt in dat u, in het geval van reparaties (zowel tijdens als na de garantieperiode), uw lokale handelaar moet contacteren.

Belangrijke opmerking: Het is niet mogelijk om producten die moeten worden gerepareerd rechtstreeks naar Lenco te sturen.

Belangrijke opmerking: De garantie verloopt als een onofficieel servicecenter het apparaat op wat voor manier dan ook heeft geopend, of er toegang toe heeft gekregen.

Het apparaat is niet geschikt voor professioneel gebruik. In het geval van professioneel gebruik worden alle garantieverplichtingen van de fabrikant nietig verklaard.

Disclaimer

Er worden regelmatig updates in de firmware en/of hardwarecomponenten gemaakt. Daardoor kunnen gedeelten van de instructie, de specificaties en afbeeldingen in deze documentatie enigszins verschillen van uw eigen situatie. Alle onderwerpen die staan beschreven in deze handleiding zijn bedoeld als illustratie en zijn niet van toepassing op specifieke situaties. Aan de beschrijving in dit document kunnen geen rechten worden ontleend.

Afvoer van het oude apparaat



Dit symbool geeft aan dat het betreffende elektrische product of de accu/batterij niet mag worden verwijderd als algemeen huishoudelijk afval in Europa. Zorg voor een juiste afvalverwerking door het product en de accu/batterij in overeenstemming met alle van toepassing zijnde lokale wetten voor het verwijderen van elektrische apparatuur of accu's/batterijen te verwijderen. Als u dit doet, helpt u de natuurlijke hulpbronnen te behouden en de standaard van milieubescherming te verbeteren bij de behandeling en verwijdering van elektrisch afval (Afgedankte Elektrische en Elektronische Apparatuur).

CE-markering

Lenco Benelux B.V., Thermiekstraat 1a, 6361 HB Nuth, Nederland, verklaart hierbij dat dit product voldoet aan de vereisten van de essentiële EU-richtlijnen.

De verklaring van conformiteit kan worden aangevraagd via

techdoc@commaxxgroup.com



Service

Bezoek voor meer informatie en helpdeskondersteuning www.lenco.com

Lenco Benelux BV, Thermiekstraat 1a, 6361 HB, Nuth, Nederland.

ACHTUNG:

Eine andere als die hier beschriebene Bedienung, Einstellung oder Verwendung der Funktionen kann zu gefährlicher Strahlenbelastung führen.

VORSICHTSMASSNAHMEN VOR DER BENUTZUNG

BEFOLGEN SIE IMMER FOLGENDE ANWEISUNGEN:

1. Blockieren oder bedecken Sie keine Lüftungsöffnungen. Wenn Sie das Gerät auf ein Regal stellen, lassen Sie um das gesamte Gerät 5 cm (2") freien Platz.
2. Stellen Sie das Gerät entsprechend den Anweisungen der mitgelieferten Bedienungsanleitung auf.
3. Halten Sie das Gerät von Hitzequellen wie Radiatoren, Heizern, Öfen, Kerzen oder anderen hitzeerzeugenden Produkten oder offenen Flammen fern. Das Gerät darf nur bei gemäßigttem Klima verwendet werden. Sehr kalte oder heiße Umgebungen sind zu vermeiden. Der Betriebstemperaturbereich liegt zwischen 0 °C und 35 °C.
4. Meiden Sie bei der Nutzung des Produkts die Nähe starker Magnetfelder.
5. Elektrostatische Entladungen können die normale Verwendung von diesem Gerät stören. Sollte dies geschehen, führen Sie einfach einen Reset aus und starten Sie dann das Gerät entsprechend den Anweisungen dieser Bedienungsanleitung neu. Gehen Sie besonders bei Datenübertragungen mit dem Gerät vorsichtig um und führen Sie diese nur in einer antielektrischen Umgebung aus.
6. Warnung! Niemals Gegenstände durch die Lüftungsschlitze oder Öffnungen in das Gerät stecken. In diesem Gerät fließt Hochspannung und das Hineinstecken von Gegenständen kann zu elektrischem Schock und/oder Kurzschluss interner elektrischer Bauteile führen. Aus dem gleichen Grund kein Wasser oder Flüssigkeiten in das Gerät geben.
7. Benutzen Sie das Gerät nicht in nasser oder feuchter Umgebung wie Bad, Dampfküche oder in der Nähe von Schwimmbecken.
8. Das Gerät darf weder Tropf- noch Spritzwasser ausgesetzt werden und es dürfen keine mit Flüssigkeit gefüllten Behälter wie z.B. Vasen auf das Gerät oder in der Nähe des Gerätes gestellt werden.
9. Benutzen Sie das Gerät nicht bei Kondensationsgefahr. Wenn Sie das Gerät in einem warmen feuchten Raum benutzen, dann können sich im Inneren des Geräts Wassertropfen oder Kondensationen bilden und zu Fehlfunktionen des Geräts führen. Schalten Sie in diesem Fall das Gerät für 1 – 2 Stunden aus, bevor Sie es erneut einschalten: Das Gerät sollte vollständig getrocknet sein, wenn Sie es wieder einschalten.

10. Obwohl dieses Gerät unter größter Sorgfalt und vor Auslieferung mehrmals überprüft wurde, können trotzdem wie bei jedem anderen elektrischen Gerät auch Probleme auftauchen. Trennen Sie das Gerät im Falle einer Rauchentwicklung, starker Hitzeentwicklung oder jeden anderen unnatürlichen Erscheinung sofort vom Netz.
11. Dieses Gerät ist durch eine Stromquelle wie auf dem Typenschild angegeben zu betreiben. Halten Sie bei Unsicherheiten über die Art Ihrer Stromversorgung in Ihrer Wohnung Rücksprache mit Ihrem Händler oder Ihrer Stromzuliefererfirma.
12. Halten Sie es von Haustieren fern. Einige Nagetiere lieben es, an Netzkabeln zu nagen.
13. Benutzen Sie für die Reinigung ein weiches und trockenes Tuch. Benutzen Sie niemals Lösungsmittel oder Flüssigkeiten auf Ölbasis. Benutzen Sie zum Entfernen hartnäckiger Flecken ein feuchtes Tuch mit mildem Reinigungsmittel.
14. Der Hersteller haftet nicht für Schäden oder Verluste durch Fehlfunktion, Zweckentfremdung oder Modifikation des Geräts oder durch Wechseln der Batterien.
15. Unterbrechen Sie die Verbindung nicht während einer Formatierung oder einer Datenübertragung. Bei Unterbrechung drohen Datenverlust und Datenbeschädigung.
16. Wenn das Gerät eine USB-Wiedergabefunktion besitzt, dann stecken Sie den USB-Stick direkt in das Gerät. Verwenden Sie kein USB-Verlängerungskabel, weil die erhöhte Störungsanfälligkeit zu Datenverlust führen könnte.
17. Das Typenschild befindet sich an der Unter- oder Rückseite des Geräts.
18. Dieses Gerät ist nicht zur Benutzung durch Personen (einschließlich Kinder) mit physischen, sensorischen oder mentalen Beeinträchtigungen oder ohne ausreichender Erfahrung vorgesehen, es sei denn, sie werden durch eine verantwortliche Person beaufsichtigt oder wurden in die ordnungsgemäße Bedienung des Gerätes durch eine für ihre Sicherheit verantwortliche Person eingewiesen.
19. Dieses Produkt ist nur für den nicht-professionellen Gebrauch und nicht für gewerbliche oder industrielle Zwecke bestimmt.
20. Stellen Sie sicher, dass das Gerät in einer stabilen Position aufgestellt ist. Schäden aufgrund Verwendung dieses Produkts in einer instabilen Position, Vibrationen, Stöße oder Nichtbeachtung der anderen in dieser Bedienungsanleitung enthaltenen Warnungen und Sicherheitshinweise werden nicht durch die Garantie abgedeckt.
21. Entfernen Sie niemals das Gehäuse dieses Produkts.
22. Stellen Sie das Produkt niemals auf andere elektrische Geräte.
23. Halten Sie Kinder von den Plastiktüten fern.
24. Benutzen Sie nur vom Hersteller spezifizierte Erweiterungen/Zubehörteile.
25. Lassen Sie alle Eingriffe von qualifiziertem Servicepersonal ausführen. Eingriffe werden notwendig, wenn das Gerät auf irgendeine Weise wie beispielsweise am Netzkabel oder am Netzstecker beschädigt wurde, Flüssigkeit in das Gerät eingedrungen ist, Gegenstände in das Gerät gefallen sind, das Gerät Regen oder Feuchtigkeit ausgesetzt war, es heruntergefallen ist oder nicht ordnungsgemäß funktioniert.

26. Langes Hören lauter Töne aus einem Musikgerät kann zum zeitweiligen oder permanenten Hörverlust führen.
27. Wenn zum Lieferumfang des Produkts ein Netzkabel oder ein Netzadapter gehört:
- Wenn irgendwelche Probleme auftreten, dann ziehen Sie den Netzstecker aus der Netzsteckdose und setzen Sie sich anschließend mit einer qualifizierten Fachkraft in Verbindung.
 - Treten Sie nicht auf das Netzteil und klemmen Sie es auch nicht ein. Geben Sie besonders im näheren Bereich des Steckers und der Stelle acht, wo das Kabel aus dem Gerät herausgeführt wird. Stellen Sie keine schweren Gegenstände auf das Netzteil, weil es dadurch beschädigt werden könnte. Halten Sie das gesamte Gerät außerhalb der Reichweite von Kindern! Durch Spielen mit dem Netzkabel können sie sich ernsthafte Verletzungen zuziehen.
 - Trennen Sie das Gerät während eines Gewitters oder bei längerer Nichtbenutzung vom Netz.
 - Die Wandsteckdose muss sich in der Nähe des Geräts befinden und einfach zu erreichen sein.
 - Steckdosen und Verlängerungsleitungen nicht überlasten. Eine Überlastung kann zu Brandgefahr bzw. Stromschlag führen.
 - Geräte der Schutzklasse 1 sind an eine Netzsteckdose mit Schutzleiter anzuschließen.
 - Geräte der Schutzklasse 2 benötigen keinen Schutzleiteranschluss.
 - Halten Sie den Netzstecker in der Hand, wenn Sie ihn aus der Netzsteckdose ziehen. Ziehen Sie ihn nicht durch Zerren am Kabel heraus. Das kann zu einem Kurzschluss führen.
 - Verwenden Sie weder ein beschädigtes Netzkabel noch einen beschädigten Stecker oder eine lockere Steckdose. Es besteht Brand- und Stromschlaggefahr.
28. Wenn das Produkt mit einer Fernbedienung mit Batterien/Knopfzellen geliefert wird oder das Produkt eine derartige Fernbedienung umfasst:
Warnung:
- „Die Batterie nicht einnehmen, er besteht Verätzungsgefahr“.
 - [Die mit diesem Produkt mitgelieferte Fernbedienung] enthält eine Knopfzelle. Das Verschlucken der Batterie kann innerhalb von nur 2 Stunden zu schwersten inneren Verbrennungen mit Todesfolge führen.
 - Halten Sie neue und gebrauchte Batterien von Kindern fern.
 - Verwenden Sie dieses Produkt nicht weiter und halten Sie es von Kindern fern, wenn das Batteriefach nicht sicher schließt.
 - Suchen Sie umgehend ärztliche Hilfe auf, wenn Sie vermuten, dass Batterien verschluckt oder in Körperöffnungen eingeführt wurden.
29. Warnhinweise bzgl. der Verwendung von Batterien:

- Es besteht Explosionsgefahr, wenn die Batterien nicht korrekt eingelegt werden. Nur mit Batterien des gleichen oder entsprechenden Typs ersetzen.
- Die Batterie darf während der Benutzung, Aufbewahrung oder des Transports weder sehr hohen oder sehr niedrigen Temperaturen noch niedrigem Luftdruck in großen Höhenlagen ausgesetzt werden.
- Die Ersetzung der Batterie mit einem falschen Batterietyp kann zum Explodieren der Batterie oder dem Auslaufen von entflammbarem Gas oder entflammbarer Flüssigkeit aus der Batterie führen.
- Die Entsorgung der Batterie in Feuer oder einem heißen Ofen oder das mechanische Zerkleinern oder Zerteilen der Batterie kann zu Explosionen führen.
- Das Verbleiben der Batterie in einer Umgebung mit sehr hohen Temperaturen kann zum Explodieren der Batterie oder dem Auslaufen von entflammbarem Gas oder entflammbarer Flüssigkeit führen.
- Eine einem sehr niedrigen Luftdruck ausgesetzte Batterie kann explodieren oder es kann aus einer einem sehr niedrigen Luftdruck ausgesetzten Batterie entflammbares Gas oder entflammbare Flüssigkeit auslaufen.
- Augenmerk ist auf den ökologischen Aspekt der Batterieentsorgung zu legen.

ANSCHLUSS

- Packen Sie alle Teile aus und entfernen Sie danach die Schutzmaterialien.
- Schließen Sie das Gerät nicht eher an das Netz an, bevor Sie die Netzspannung überprüft haben und alle anderen notwendigen Verbindungen hergestellt sind.

* **Diese Anleitungen gelten nur für Produkte, die ein Netzkabel oder ein AC-Netzteil verwenden.**



Zubehör: Netzadapter

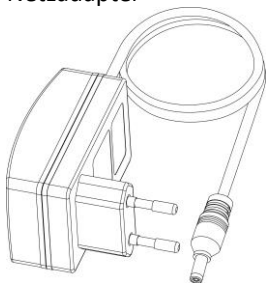

Bedienungsanleitung



Fernbedienung



1. Ein/Aus-Taste
2. Modustaste
3. Info/Menü-Taste
4. Alarm-Taste
5. –Lautstärke+/-/Abstimm-drehknopf / OK-Taste
6. Radiosender-/ Vorheriger-Titel-Taste
7. Zurück-/Nächster-Titel-Taste
8. Senderspeichertaste
9. DC-Stromversorgungseingangs-buchse
10. Kopfhörerbuchse
11. AUX-Eingangs-buchse

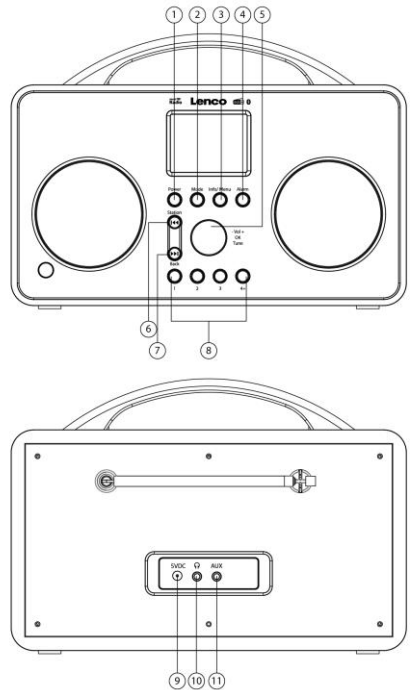

Einrichtungsassistent

1. Wenn Sie das Radio das erste Mal benutzen, dann wird der Bildschirm „Setup Wizard“ (Einrichtungsassistent) angezeigt.



2. Wählen Sie mit dem **-Vol+/OK/Tune-**Drehknopf „YES“ (JA) aus, um mit der Einrichtung zu beginnen.

Die Optionen des Einrichtungsassistenten umfassen:

Datum/Uhrzeit

Einstellen der 12/24-h-Anzeige

Automatische Aktualisierung

Aktualisierung der Uhrzeit während der Wiedergabe eines Radiosenders oder manuelle Einstellung

- a. Aktualisieren über DAB
- b. Aktualisieren über FM
- c. Aktualisieren über das Netzwerk

Wählen Sie hierfür Ihre Zeitzone und die Sommerzeiteinstellung aus.

- d. Keine Aktualisierung

Sie müssen sowohl das Datum als auch die Uhrzeit manuell einstellen.

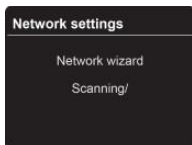

3. Der Einrichtungsassistent sucht daraufhin nach verfügbaren Drahtlosnetzwerken. Nach Abschluss dieser Netzwerksuche wird eine Liste mit den verfügbaren Netzwerken angezeigt.

Geräte, die die Einrichtung über WPS (geschützte WLAN-Einrichtung) unterstützen, sind in der Liste mit [WPS] gekennzeichnet.

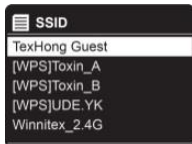

4. Wählen Sie durch Drehen des **-Vol+/OK/Tune**-Drehknopfes das gewünschte Drahtlosnetzwerk aus und bestätigen Sie durch anschließendes Drücken Ihre Auswahl.

- 1) Wenn ein WEP/WPA-Schlüssel (Passwort) benötigt wird, dann fordert Sie das Radio auf, diesen WEP/WPA-Schlüssel einzugeben und zeigt den nachstehend gezeigten Passwordeingabebildschirm an.

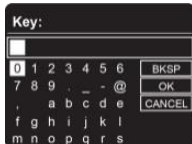

Hinweis: Wenn für das Drahtlosnetzwerk kein WEP/WPA-Schlüssel benötigt wird, dann stellt das Radio die Netzwerkverbindung automatisch her.



- 2) Scrollen Sie mit Hilfe des **-Vol+/OK/Tune**-Drehknopfes durch die Liste mit den alphanumerischen Zeichen und wählen Sie das gewünschte Zeichen durch Drücken des **-Vol+/OK/Tune**-Drehknopfes aus.

Hinweis: Beachten Sie bei der Eingabe des WEP/WPA-Schlüssels die Groß-/Kleinschreibung.

- 3) Wenn Sie das letzte Zeichen Ihres Passworts ausgewählt haben, dann scrollen Sie mit Hilfe des **-Vol+/OK/Tune**-Drehknopfes zu „OK“. Drücken Sie anschließend zur Bestätigung Ihrer Auswahl den **-Vol+/OK/Tune**-Drehknopf.
Anschließend stellt das Radio die Verbindung zum ausgewählten Drahtlosnetzwerk her.
- 4) Wenn Sie jedoch lieber die Verbindung über WPS herstellen möchten, dann drücken Sie den **-Vol+/OK/Tune**-Drehknopf, nachdem Sie das gewünschte Drahtlosnetzwerk ausgewählt haben. Das Radio bietet Ihnen dann Optionen für die Initiierung des WPS an.
Wählen Sie durch Drehen des **-Vol+/OK/Tune**-Drehknopfes „Push Button“ (Taste drücken), „Pin“ (PIN) oder „Skip WPS“ (WPS überspringen) aus und bestätigen Sie Ihre Auswahl durch Drücken des **-Vol+/OK/Tune**-Drehknopfes.

<p>Push Button (Taste drücken)</p>	<p>Starten Sie den WPS-Scan am WLAN-Zugangspunkt (z. B. Router). Schlagen Sie hierfür bei Bedarf im Handbuch Ihres Routers oder Zugangspunktes (AP) nach. Drücken Sie anschließend den -Vol+/OK/Tune-Drehknopf am Radio. Daraufhin wird die Verbindung zwischen beiden Geräten hergestellt.</p> 
<p>Pin (PIN)</p>	<p>Das Radio erzeugt hier eine 8stellige Codenummer, die Sie anschließend in Ihren WLAN-Zugriffspunkt eingeben müssen. Drücken Sie nach Eingabe der PIN-Nummer den -Vol+/OK/Tune-Drehknopf, um die Verbindung zwischen beiden Geräten herzustellen.</p> 

Skip WPS (WPS überspringen)	Zusätzlich zur Einrichtung über WPS können Sie auch einen vorher vereinbarten Schlüssel (PSK) benutzen. Dieser befindet sich oft auf der Rückseite des Routers oder Sie haben diesen selbst definiert. Diese Methode wird für Netzwerke ohne WPS automatisch benutzt. Bei Netzwerken mit WPS können Sie die PSK-Funktion aufrufen, indem Sie im Menü „Skip WPS“ (WPS überspringen) auswählen. Daraufhin wird der Eingabebildschirm angezeigt. Geben Sie durch Drehen und Drücken des -Vol+/OK/Tune- Drehknopfes den PSK ein. Wählen Sie anschließend „OK“ aus und drücken Sie den -Vol+/OK/Tune- Drehknopf, um Ihre Auswahl zu bestätigen. Das Radio sollte nun die Netzwerkverbindung aufbauen.
-----------------------------------	---

- 5) Hiermit ist die Einrichtung mit Hilfe des Einrichtungsassistenten abgeschlossen. Drücken Sie den **-Vol+/OK/Tune-**Drehknopf, um ihn zu beenden.

Internetradiomodus

Folgen Sie den nachstehenden Schritten, um einen Internetradiosender auszuwählen.

1. Drücken Sie die Mode-Taste, um „Internet Radio“ (Internetradio) auszuwählen.
2. Wenn Sie das Internetradio zum ersten Mal auswählen, dann zeigt Ihnen das Radio Optionen für die Suche nach Internetradiosendern an.

Nachstehend sehen Sie die verschiedenen Optionen, mit denen Sie nach Internetradiosendern suchen können.



Local location (Lokaler Standort)	Der lokale Standort ändert sich in Abhängigkeit Ihres aktuellen Aufenthaltsstandortes (z. B. Deutschland). Hier finden Sie die lokalen Radiosender Ihres gegenwärtigen Standortes
History (Verlauf)	Hier werden Ihnen die zuvor angehörten Radiosender angezeigt
Search (Suche)	Hier können Sie durch Eingabe von Schlüsselwörtern nach Radiosendern suchen
Location (Standort)	Sie können Radiosender auswählen, indem Sie vorher einen Radiosenderstandort festlegen
Popular (Populär)	Hier finden Sie eine Liste mit den beliebtesten Radiosendern

Discover (Entdecken)	Durch die Einstellung von Kriterien können Sie den Umfang der Radiosenderliste eingrenzen. Origin (Herkunft) – Auswahl der Radiosender nach Ihrem Standort Genre – Auswahl der Radiosender nach ihrem Inhalt wie beispielsweise Klassik, Sport, Nachrichten usw. Language (Sprache) – Auswahl der Radiosender nach ihrer Ausstrahlungssprache
----------------------	--

3. Wenn Sie einen anderen Radiosender suchen möchten, dann halten Sie die **Info/Menu**-Taste solange gedrückt, bis das Hauptmenü angezeigt wird. Wählen Sie „Station list“ (Radiosenderliste) aus und bestätigen Sie Ihre Auswahl durch Drücken des **-Vol+/OK/Tune**-Drehknopfes. Durch die Auswahl anderer Kriterien können Sie andere Internetradiosender finden.

Hinweis: Einige Radiosender senden nicht 24 Stunden am Tag, andere wiederum sind nicht immer online.

Podcast-Modus

Folgen Sie den nachstehenden Schritten, um Podcastsender auszuwählen.

1. Drücken Sie die **Mode**-Taste, um „Podcasts“ auszuwählen.
2. Wenn Sie Podcasts zum ersten Mal auswählen, dann zeigt Ihnen das Radio Optionen für die Suche nach Podcasts an. Nachstehen sehen Sie die verschiedenen Optionen, mit denen Sie nach Podcasts suchen können.

Local location (Lokaler Standort)	Der lokale Standort ändert sich in Abhängigkeit Ihres aktuellen Aufenthaltsstandortes (z. B. Deutschland). Hier finden Sie die lokalen Radiosender Ihres gegenwärtigen Standortes
Search (Suche)	Hier können Sie durch Eingabe von Schlüsselwörtern nach Podcasts suchen
Popular (Populär)	Hier finden Sie eine Liste mit den beliebtesten Podcasts
Location (Standort)	Sie können Podcasts auswählen, indem Sie vorher einen Podcaststandort festlegen
Discover (Entdecken)	Durch die Einstellung von Kriterien können Sie den Umfang der Podcastliste eingrenzen. Herkunft – Auswahl der Podcasts nach Ihrem Standort Genre – Auswahl der Podcasts nach ihrem Inhalt wie beispielsweise Klassik, Sport, Nachrichten usw. Sprache – Auswahl der Podcasts nach ihrer Ausstrahlungssprache

3. Wenn Sie einen anderen Podcast suchen möchten, dann halten Sie die **Info/Menu**-Taste solange gedrückt, bis das Hauptmenü angezeigt wird. Wählen Sie „Podcast list“ (Podcastliste) aus und bestätigen Sie Ihre Auswahl durch Drücken des **-Vol+/OK/Tune**-Drehknopfes. Durch die Auswahl anderer Kriterien können Sie andere Podcast finden.

Hinweis: Einige Podcasts senden nicht 24 Stunden am Tag, andere wiederum sind nicht immer online.

DAB-Radiomodus

Auswählen des DAB-Modus

1. Drücken Sie die **Mode**-Taste, um „DAB Radio“ (DAB-Radio) auszuwählen.
2. Wenn Sie DAB-Radio das erste Mal auswählen, dann führt das Radio einen vollständigen Scan nach Radiosendern durch und speichert die gefundenen Radiosender im Radiosenderspeicher.
3. Wenn das Scannen beendet ist, dann werden die gefundenen DAB/DAB+-Radiosender in alphanumerischer Reihenfolge angezeigt. Der erste Radiosender in der Liste wird automatisch ausgewählt und wiedergegeben.

***Hinweis:** Wenn an Ihrem Standort kein DAB/DAB+-Signal empfangen werden kann, dann kann es notwendig sein, dass Sie das Radio an einer anderen Stelle dort aufstellen, wo die Radiosignale stärker sind.*

Auswählen eines anderen Radiosenders

Wählen Sie während der Wiedergabe eines Radiosenders durch Drehen des **-Vol+/OK/Tune**-Drehknopfes einen anderen Radiosender aus. Wenn der gewünschte Radiosender auf dem Display angezeigt wird, dann bestätigen Sie Ihre Auswahl durch Drücken des **-Vol+/OK/Tune**-Drehknopfes.

Radiosenderliste

Hier werden alle verfügbaren DAB-Radiosender aufgelistet. Wählen Sie durch Drehen des **-Vol+/OK/Tune**-Drehknopfes einen Radiosender aus und bestätigen Sie Ihre Auswahl durch Drücken des **-Vol+/OK/Tune**-Drehknopfes.

***Hinweis:** Wenn vor dem Namen des Radiosenders ein „?“ angezeigt wird, dann weist das darauf hin, dass dieser Radiosender an Ihrem momentanen Standort nicht verfügbar ist (siehe „Bereinigen ungültiger Radiosender“).*

Scannen von Radiosendern

Halten Sie die **Info/Menu**-Taste gedrückt und wählen Sie anschließend durch Drehen des **-Vol+/OK/Tune**-Drehknopfes „SCAN“ (SCANNEN) aus. Bestätigen Sie danach Ihre Auswahl durch Drücken des **-Vol+/OK/Tune**-Drehknopfes, woraufhin das Scannen aller verfügbarer Radiosender gestartet wird.

Manuell abstimmen

Über diese Funktion können Sie selbst einen bestimmten Kanal einstellen. Halten Sie die **Info/Menu**-Taste gedrückt und wählen Sie anschließend durch Drehen des **-Vol+/OK/Tune**-Drehknopfes „Manual tune“ (Manuell abstimmen) aus. Bestätigen Sie danach Ihre Auswahl durch Drücken des **-Vol+/OK/Tune**-Drehknopfes. Jetzt können Sie den gewünschten Kanal einstellen.

Bereinigen ungültiger Radiosender

Mit dieser Funktion können Sie alle nicht verfügbaren Radiosender aus der Radiosenderliste entfernen lassen.

1. Halten Sie die **Info/Menu**-Taste gedrückt und wählen Sie anschließend durch Drehen des **-Vol+/OK/Tune**-Drehknopfes „Prune invalid“ (Bereinigen ungültiger Radiosender) aus.
2. Wählen Sie durch Drehen des **-Vol+/OK/Tune**-Drehknopfes „YES“ (JA) aus und bestätigen Sie Ihre Auswahl durch Drücken des **-Vol+/OK/Tune**-Drehknopfes.

DRC (Dynamikbereichkomprimierung)

Hier können Sie eine Komprimierungsstufe für den Dynamikbereich des Radiosenders einstellen, um den Umfang von Dynamikänderungen oder Lautstärkepegeln zwischen Radiosendern zu beseitigen.

1. Halten Sie die **Info/Menu**-Taste gedrückt und wählen Sie anschließend durch Drehen des **-Vol+/OK/Tune**-Drehknopfes „DRC“ (Dynamikbereichkomprimierung) aus. Bestätigen Sie danach Ihre Auswahl durch Drücken des **-Vol+/OK/Tune**-Drehknopfes.
2. Wählen Sie anschließend durch Drehen des **-Vol+/OK/Tune**-Drehknopfes „DRC high“ (Hohe Dynamikbereichkompression), „DRC low“ (Geringe Dynamikbereichkompression) oder „DRC off“ (Keine Dynamikbereichkompression) aus und bestätigen Sie Ihre Auswahl durch Drücken des **-Vol+/OK/Tune**-Drehknopfes.

Radiosendersortierung

Sie können die DAB-Radiosender in der DAB-Radiosenderliste entweder alphanumerisch oder nach Ensemble geordnet anzeigen lassen.

1. Halten Sie die **Info/Menu**-Taste gedrückt und wählen Sie anschließend durch Drehen des **-Vol+/OK/Tune**-Drehknopfes „Station order“ (Radiosendersortierung) aus. Bestätigen Sie danach Ihre Auswahl durch Drücken des **-Vol+/OK/Tune**-Drehknopfes.
2. Wählen Sie anschließend durch Drehen des **-Vol+/OK/Tune**-Drehknopfes „Alphanumeric“ (Alphanumerisch) oder „Ensemble“ (Ensemble) aus und bestätigen Sie Ihre Auswahl durch Drücken des **-Vol+/OK/Tune**-Drehknopfes.

Anzeigen lassen der Systeminformationen

DAB-Radiosender strahlen zusammen mit dem Programm zusätzliche Informationen aus. Drücken Sie mehrmals die **Info/Menu**-Taste am Gerät, um sich über DLS (dynamische Lauftextinformationen) das Ensemble, die Programmfrequenz, die Signalqualität, die Signalstärke, die Bitrate, den Codec, den Kanal und das Datum anzeigen zu lassen.

FM-Modus

Auswählen des FM-Modus

1. Drücken Sie die **Mode**-Taste, um „FM Radio“ (FM-Radio) auszuwählen.
2. Wenn Sie FM-Radio das erste Mal auswählen, dann führt das Radio einen FM-Radiosenderscan beginnend bei der FM-Frequenz 87,50 MHz durch. Ansonsten stellt das Radio den zuletzt gehörten FM-Radiosender ein.
3. Wenn die FM-Frequenz angezeigt wird und Sie sie ändern möchten, dann drücken Sie zuerst die **Station**-Taste und ändern Sie anschließend die Frequenz durch Drehen des **-Vol+/OK/Tune**-Drehknopfes in 0,05-MHz-Schritten.
4. Wenn die FM-Frequenz angezeigt wird und Sie automatisch nach einem Radiosender scannen lassen möchten, dann drücken Sie den **-Vol+/OK/Tune**-Drehknopf, um den nächsten verfügbaren Radiosender suchen zu lassen.

Scaneinstellung

Standardmäßig stoppt der FM-Radiosenderscan bei jedem verfügbaren Radiosender. Das kann bei Radiosendern mit schwachem Signal zu einem schlechten Signal-Rausch-Verhältnis (Rauschen) führen.

1. Halten Sie die **Info/Menu**-Taste gedrückt, wählen Sie anschließend durch Drehen des **-Vol+/OK/Tune**-Drehknopfes „Scan setting“ (Scaneinstellung) aus und bestätigen Sie Ihre Auswahl durch Drücken des **-Vol+/OK/Tune**-Drehknopfes, um die Scaneinstellung so zu ändern, dass der Radiosenderscan nur noch bei Radiosendern mit starkem Signal stoppt.
2. Daraufhin erscheint auf dem Display die Frage „Strong stations only?“ (Nur Radiosender mit starkem Signal?). Wählen Sie durch Drehen des **-Vol+/OK/Tune**-Drehknopfes „YES“ (JA) oder „NO“ (NEIN) aus, um Ihre Auswahl zu bestätigen oder den Vorgang abzubrechen.

Audioeinstellungen

Standardmäßig werden alle Stereoradiosender in Stereo wiedergegeben. Bei Radiosendern mit schwachem Signal kann dies zu einem schlechten Signal-Rausch-Verhältnis (Rauschen) führen.

1. Halten Sie die **Info/Menu**-Taste gedrückt und wählen Sie anschließend durch Drehen des **-Vol+/OK/Tune**-Drehknopfes „Audio setting“ (Audioeinstellungen) aus. Bestätigen Sie danach Ihre Auswahl durch Drücken des **-Vol+/OK/Tune**-Drehknopfes, um Radiosender mit schwachem Signal in Mono wiedergeben zu lassen.
2. Daraufhin erscheint auf dem Display die Frage „Listen in Mono only?“ (Nur in Mono wiedergeben?). Wählen Sie durch Drehen des **-Vol+/OK/Tune**-Drehknopfes „YES“ (JA) oder „NO“ (NEIN) aus, um Ihre Auswahl zu bestätigen oder den Vorgang abzubrechen.

Radiosenderspeicherbedienung

Belegen des Radiosenderspeichers

Stellen Sie den zu speichernden Radiosender ein und drücken Sie anschließend solange die Radiosenderspeicherplatztaste **1, 2 oder 3**, bis auf dem Display „Preset stored“ (Auf Radiosenderspeicherplatz gespeichert) angezeigt wird. Sie können aber auch die Radiosenderspeicherplatztaste **4+** solange drücken, bis auf dem Display das Radiosenderspeicherplatzmenü angezeigt wird. Wählen Sie jetzt durch Drehen des **-Vol+/OK/Tune**-Drehknopfes die Radiosenderspeicherplatznummer aus, auf der Sie den Radiosender speichern möchten. Drücken Sie anschließend den **-Vol+/OK/Tune**-Drehknopf, um den Radiosender zu speichern.

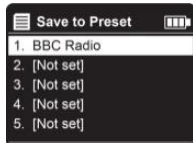

Abrufen des Radiosenderspeichers

Drücken Sie einfach die Radiosenderspeicherplatztaste **1, 2 oder 3**, um den entsprechenden Radiosenderspeicherplatz abzurufen.

Wenn Sie einen anderen Radiosenderspeicherplatz abrufen möchten, dann drücken Sie die Radiosenderspeicherplatztaste **4+**, woraufhin auf dem Display das Radiosenderspeicherplatzmenü angezeigt wird. Wählen Sie jetzt durch Drehen des **-Vol+/OK/Tune**-Drehknopfes die Radiosenderspeicherplatznummer des wiederzugebenden Radiosenders aus. Drücken Sie anschließend den **-Vol+/OK/Tune**-Drehknopf, um den Radiosender wiedergeben zu lassen.

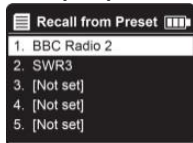

Hinweis: Das Internetradio und die Podcasts teilen sich dieselben Radiosenderspeicherplatznummern.

Bluetooth-Modus

Dieser Modus ermöglicht Ihnen, Ihr Radio als Lautsprecher für ein externes Bluetooth-fähiges Gerät wie beispielsweise ein Mobiltelefon oder ein MP3-Player zu benutzen. Das Audiosignal wird hierbei drahtlos über Bluetooth übertragen.

Hinweis: Vor der Wiedergabe müssen Sie Ihr Radio (hier als Bluetooth-Empfänger) und Ihr Audiowiedergabegerät (hier als Bluetooth-Sender) koppeln.

1. Drücken Sie zum Einschalten Ihres Radios die Ein/Aus-Taste.
2. Drücken Sie die **Mode**-Taste, um **Bluetooth Audio** (Bluetooth-Audio) auszuwählen. Das Gerät befindet sich nun im Bluetooth-Modus.

3. Wenn Sie das Bluetooth-fähige Gerät noch nie gekoppelt haben, dann halten Sie die **Info/Menu**-Taste gedrückt und wählen Sie anschließend durch Drehen des **-Vol+/OK/Tune**-Drehknopfes „Setup Bluetooth“ (Bluetooth-Einstellungen) aus. Bestätigen Sie danach Ihre Auswahl durch Drücken des **-Vol+/OK/Tune**-Drehknopfes. Auf dem Display wird nun „Please connect with a device to: Lenco PIR-645“ (Bitte ein Gerät mit Lenco PIR-645 koppeln) angezeigt.

Hinweis: Wenn Sie schnell in den Bluetooth-Kopplungsmodus wechseln möchten, dann halten Sie den **-Vol+/OK/Tune**-Drehknopf solange gedrückt, bis auf dem Display „Please connect with a device to: Lenco PIR-645“ (Bitte ein Gerät mit Lenco PIR-645 koppeln) angezeigt wird.

4. Aktivieren Sie das Bluetooth Ihres externen Geräts.
5. Koppeln Sie nun Ihr externes Gerät mit Ihrem Lenco PIR-645. Beide Geräte sind nun verbunden.
6. Wenn Sie jetzt auf Ihrem externen Gerät einen Titel wiedergeben, dann erfolgt die Audioausgabe über die Lautsprecher Ihres Radios.
7. Stellen Sie die gewünschte Wiedergabelautstärke mit Hilfe des **-Vol+/OK/Tune**-Drehknopfes am Radio ein.

Hinweis: Es kann u. U. nötig sein, dass Sie die Wiedergabelautstärke ebenfalls am externen Gerät einstellen müssen.

Grundbedienung

Einschlafautomatik

Wenn Sie die Einschlafautomatik benutzen möchten, dann halten Sie die **Info/Menu**-Taste gedrückt, um in das Hauptmenü zu wechseln und wählen Sie hier durch Drehen des **-Vol+/OK/Tune**-Drehknopfes „Sleep“ (Einschlafautomatik) aus, um die automatische Ausschaltzeit einzustellen.

Sleep (Einschlafautomatik)	„Off“ (Aus) / „15mins“ (15 min) / „30mins“ (30 min) / „45mins“ (45 min) / „60mins“ (60 min)
-------------------------------	---

Einstellen der Hintergrundbeleuchtung

Drücken Sie die **Info/Menu**-Taste, um zu den Systemeinstellungen zu wechseln und wählen Sie hier durch Drehen des **-Vol+/OK/Tune**-Drehknopfes „Backlight“ (Hintergrundbeleuchtung) aus. Bestätigen Sie Ihre Auswahl durch Drücken des **-Vol+/OK/Tune**-Drehknopfes.

Wählen Sie jetzt durch Drehen des **-Vol+/OK/Tune**-Drehknopfes die gewünschte Einstellung für die Hintergrundbeleuchtung aus und bestätigen Sie Ihre Einstellung durch Drücken des **-Vol+/OK/Tune**-Drehknopfes.

„Ausschaltzeit“ (Ausschaltzeit)	„Off“ (Aus) / „10s“ (10 s) / „20s“ (20 s) / „30s“ (30 s) / „45s“ (45 s) / „60s“ (60 s) / „90s“ (90 s) / „120s“ (120 s) / „180s“ (180 s)
„On-level“ (Helligkeit im aktiven Bedienzustand)	„High“ (Hoch) / „Medium“ (Mittel) / „Low“ (Niedrig)
„Dim-level(idle)“ (Helligkeit im inaktiven Bedienzustand)	„Medium“ (Mittel) / „Low“ (Niedrig) / „Off“ (Aus)

Wecker

Wenn das Gerät am Stromnetz angeschlossen ist und Sie den Wecker einstellen oder ändern möchten, dann drücken Sie die **Alarm**-Taste und wählen Sie dann durch Drehen des **-Vol+/OK/Tune**-Drehknopfes den Wecker „1“ oder „2“ aus. Bestätigen Sie Ihre Auswahl durch Drücken des **-Vol+/OK/Tune**-Drehknopfes. Stellen Sie anschließend die Weckrufparameter ein.



„Enable“ (Aktivieren)	„Off“ (Aus) / „Daily“ (Täglich) / „Once“ (Einmal) / „Weekends“ (Am Wochenende) / „Weekdays“ (Wochentags)
„Time“ (Weckzeit)	00:00 (wie benötigt einstellen)
„Mode“ (Modus)	„Buzzer“ (Summer) / „Internet radio“ (Internetradio) / „DAB“ / „FM“
„Preset“ (Radiosenderspeicherplatz)	„Last listen“ (Zuletzt gehört) oder Radiosenderspeicherplatz 1 – 40
„Volume“ (Lautstärke)	10 – 32

Scrollen Sie bis zum Ende und wählen Sie dort „Save“ (Speichern) aus, um diese Einstellungen zu speichern und den Wecker zu aktivieren.

Bei Batteriebetrieb steht die Weckerfunktion nicht zur Verfügung.

Hinweis:

Wenn Sie ohne zu speichern zum Beenden der Weckrufeinstellung die **Back**- oder **Info/Menu**-Taste drücken, dann öffnet sich ein Abfragefenster mit der Frage, ob Sie die Änderungen speichern möchten oder nicht.

Die aktiven Weckrufe werden auf dem Display als Symbol in der unteren linken Ecke angezeigt.

Zur eingestellten Weckrufzeit ertönt der Weckklang. Drücken Sie zum kurzzeitigen Stummschalten des Weckklangs mehrmals den **-Vol+/OK/Tune**-Drehknopf und wählen Sie

eine der Schlummerzeiten aus: „5mins“ (5 min) / „10mins“ (10 min) / „15mins“ (15 min) / „30mins“ (30 min).

Drücken Sie die **Alarm**-Taste, um den ertönenden Weckklang stummzuschalten.

Einstellen der Sprache

Über diese Funktion können Sie die Menüsprache ändern. Die standardmäßig eingestellte Menüsprache ist Englisch.

1. Halten Sie die **Info/Menu**-Taste gedrückt, um zu den Systemeinstellungen zu wechseln und wählen Sie hier durch Drehen des **-Vol+/OK/Tune**-Drehknopfes „Language“ (Sprache) aus. Bestätigen Sie Ihre Auswahl durch Drücken des **-Vol+/OK/Tune**-Drehknopfes.
2. Wählen Sie durch Drehen des **-Vol+/OK/Tune**-Drehknopfes Ihre Sprache aus und bestätigen Sie Ihre Auswahl durch Drücken des **-Vol+/OK/Tune**-Drehknopfes.

Sprache	English/German/Danish/Dutch/Finnish/French/Italian/Norwegian/ Polish/Portuguese/Spanish/Swedish/Turkish
---------	--

Rücksetzen auf Werkseinstellung

Durch das Rücksetzen auf Werkseinstellung werden alle Benutzereinstellungen sowie die Netzwerkeinstellungen, das Datum, die Uhrzeit und die Radiosenderspeicherplätze auf ihre Standardwerte rückgesetzt und gehen somit verloren.

1. Halten Sie die **Info/Menu**-Taste gedrückt, um zu den Systemeinstellungen zu wechseln und wählen Sie hier durch Drehen des **-Vol+/OK/Tune**-Drehknopfes „Factory Reset“ (Rücksetzen auf Werkseinstellung) aus. Bestätigen Sie Ihre Auswahl durch Drücken des **-Vol+/OK/Tune**-Drehknopfes.
2. Wählen Sie durch Drehen des **-Vol+/OK/Tune**-Drehknopfes „YES“ (JA) aus und bestätigen Sie Ihre Auswahl durch Drücken des **-Vol+/OK/Tune**-Drehknopfes.

Hinweis: Durch das Rücksetzen auf Werkseinstellung werden alle benutzerdefinierten Einstellungen wie Datum und Uhrzeit, Netzwerkeinstellungen, die DAB-Radiosenderliste, Radiosenderspeicher usw. mit ihren Standardwerten überschrieben und gehen somit verloren.

Softwareaktualisierung

Von Zeit zu Zeit stellen wir für das Radio Softwareaktualisierungen für die Beseitigung von Softwarefehlern und/oder zum Hinzufügen zusätzlicher Funktionen bereit. Sie können die Verfügbarkeit entweder manuell überprüfen oder das Radio so einstellen, dass es in regelmäßigen Abständen automatisch nach verfügbaren Aktualisierungen sucht (Standardeinstellung). Wenn das Radio eine neue verfügbare Softwareversion gefunden hat, dann fragt es Sie, ob es diese Softwareversion installieren kann. Wenn Sie zustimmen, dann wird die neue Software heruntergeladen und installiert. Bei einer Softwareaktualisierung bleiben alle Benutzereinstellungen erhalten.

ACHTUNG: Schließen Sie das Gerät an eine stabile Stromversorgung an, bevor Sie mit der Softwareaktualisierung beginnen. Die Trennung des Radios vom Stromnetz kann während einer Softwareaktualisierung zur DAUERHAFTEN Beschädigung des Geräts führen.

Geräteinformationen

Über diese Funktion können Sie sich die nachstehenden Details zum aktuellen System anzeigen lassen:

- „SW version“ (Softwareversion): Die Version der aktuell benutzten Software
- „Radio ID“ (Radio-ID-Code): Ein eindeutiger Code, der für die eindeutige Identifizierung von Radiogeräten benutzt wird
- Friendly name (Benutzerfreundlicher Name): (Der Name, mit dem Sie das Radio im Netzwerk identifizieren können)

Fernbedienung

Sie können die vorstehend beschriebenen Funktionen auch mit Hilfe der mitgelieferten Fernbedienung bedienen.

Die App Undok

Sie können die vorstehend beschriebenen Funktionen auch über die App UNDOK bedienen.

Laden Sie hierfür zuerst die App UNDOK auf Ihr Smartphone herunter.

Verbinden Sie anschließend Ihr Radio mit demselben WLAN, mit dem auch Ihr Smartphone verbunden ist.

Öffnen Sie anschließend die App UNDOK und suchen Sie in der App nach Ihrem Radio.

Mit den Funktionen der App können Sie nun Ihr Radio bedienen.

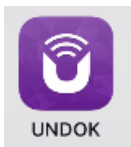

Technische Daten

PARAMETER	BESCHREIBUNG
Spezifikationen:	Internetradio mit Bluetooth, DAB+ und FM
Stromversorgung	AC-Eingang: 100 – 240 V~ / 50/60 Hz / max. 0,5 A DC-Ausgang: 5,0 V / 2,0 A / 10,0 W Lithiumbatterie: 4400 mAh / 3,7 V / 16,28 Wh (eingebaut)
Frequenzbereich:	WLAN: 802.11a/b/g/n (2,4 GHz) FM: 87,5 – 108 MHz DAB/DAB+: Band III (174,928 – 239,200 MHz)

Ausgangsleistung	2 x 3 W RMS
Abmessung (L x T x H):	261 mm x 146 mm x 92 mm
Betriebstemperatur:	0 – 35 °C

Fehlermeldungen und Problembhebung

Fehlermeldungen

Meldung	Beschreibung	Beispiel
Verbinden fehlgeschlagen	Der richtige Schlüssel wurde eingegeben, jedoch verweigert der Router die Anfrage	Aktivierte MAC-Filterung am Router
Dateiformatfehler	Dateiformat kann nicht erkannt werden – netzwerkunabhängig	Es wurde eine MP3-Datei empfangen, jedoch zeigte sich beim Versuch der Dekodierung, dass der Stream kein MP3-Stream ist
Netzwerkfehler	Problem nach dem Router – nicht zulässige Daten vom Netzwerk empfangen	Die vom Server bezogenen Daten sind nicht lesbar
Netzwerk nicht bereit	Problem mit der Verbindung zum Router	Der Router ist ausgeschaltet
Zeitüberschreitung Netzwerk	Problem nach dem Router – keine Antwort vom Netzwerk erhalten	Streamende Internetradiosender und Radiosender sind plötzlich nicht mehr verfügbar
Dienst nicht verfügbar (DAB)	Kein DAB-Empfang	
Aktualisieren fehlgeschlagen	Softwareaktualisierung fehlgeschlagen	

Problembhebung

Problem	Ursache	Lösungen
Verbindung mit dem Netzwerk nicht möglich	Netzwerkverbindung getrennt	Überprüfen Sie die Netzwerkverbindung zwischen PC und Router
	Ein Router beschränkt den Zugriff auf bestimmte MAC-Adressen	Beziehen Sie die MAC-Adresse des Radios über „Menu“ (Menü) > „System Settings“ (Systemeinstellungen) > „Network“ (Netzwerk) > „View

		Settings“ (Einstellungen anzeigen) und fügen Sie diese der „White List“ (Ausnahmeliste) des Router hinzu
	Unzureichende WLAN-Signalstärke	Überprüfen Sie den Abstand zum Router und ob Sie von diesem Standort aus einen Computer mit dem Netzwerk verbinden können
	Unbekannte Verschlüsselungsmethode	Ändern Sie die Verschlüsselungsmethode am Router. Das Radio unterstützt WEP, WPA und WPA2
	Ungewöhnliche Netzwerkkonfiguration	Richten Sie das Netzwerk manuell über „Menu“ (Menü) > „System settings“ (Systemeinstellungen) > „Network“ (Netzwerk) > „Manual settings“ (Manuelle Einrichtung) ein
	Eine Firewall verhindert den Zugriff	Überprüfen Sie, ob die nachstehenden Ports am Router offen sind: UDP- und TCP-Port 80 und 123; DNS-Port 53; Windows-Freigabe: Ports 135 – 139 und 445
Verbindung zum Internet fehlgeschlagen	Der Zugang zum Internet ist offline	Überprüfen Sie, ob die Verbindung ins Internet von einem PC aus möglich ist, der sich im selben Netzwerk befindet
	Eine Firewall verhindert den Zugriff	Überprüfen Sie, ob die nachstehenden Ports am Router offen sind: UDP- und TCP-Port 80 und 123; DNS-Port 53; Einige Internetradiosender

		benötigen u. U. weitere geöffnete Ports
Bestimmte Internetradiosender können nicht wiedergegeben werden	Der Radiosender sendet nicht, ist überlastet oder die Bandbreite ist unzureichend. Der ausstrahlende Radiosender benutzt einen unbekanntem Codec Keine Datenverbindung.	Versuchen Sie einen anderen Radiosender und ob die Wiedergabe auf einem PC über die Internetradiportalwebseite möglich ist; versuchen Sie es später erneut

Information	Werte und detaillierte Angaben
Name des Herstellers oder der Handelsmarke, kommerzielle Zulassung und Anschrift	Huazhaoxin Industrial Park B-4/F, Golden Phoenix Industrial Zone, Fenggan Town, Dongguan, Guangdong Province, People's Republic of China.
Modellidentifikator	OBL-0502000E
Eingangsspannung	100 – 240 V~
Wechselstromfrequenz des AC-Eingangs	50/60 Hz
Ausgangsspannung	5,0 V DC
Ausgangsstrom	2,0 A
Ausgangsleistung	10,0 W
Durchschnittliche Effizienz bei Normallast	82,1 % (230 V/50 Hz)
Effizienz bei Niederlast (10 %)	76,1 % (230 V/50 Hz)
Leistungsaufnahme bei Nulllast	≤0,07 W

Garantie

Lenco bietet Leistungen und Garantien im Einklang mit Europäischem Recht. Setzen Sie sich deshalb im Falle von Reparaturen (sowohl während als auch nach Ablauf der Garantiezeit) mit Ihrem Fachhändler in Verbindung.

Wichtiger Hinweis: Es ist nicht möglich, Produkte für Reparaturen direkt an Lenco zu schicken.

Wichtiger Hinweis: Wenn dieses Gerät für welchen Grund auch immer durch ein nicht offizielles Servicezentrum geöffnet wurde oder durch dieses Servicezentrum darauf zugegriffen wurde, erlischt die Garantie.

Dieses Gerät ist nicht für professionelle Zwecke geeignet. Falls das Gerät für professionelle

Zwecke eingesetzt wird, erlöschen alle Garantieverpflichtungen seitens des Herstellers.

Haftungsausschluss

Aktualisierungen der Firmware und/oder Hardware-Komponenten werden regelmäßig durchgeführt. Aus diesem Grund können einige der Anleitungen, Spezifikationen und Abbildungen in dieser Dokumentation zu dem Ihnen vorliegendem Gerät leicht abweichen. Alle in diesem Handbuch beschriebenen Elemente dienen nur zur Illustration und treffen auf Ihre individuelle Situation möglicherweise nicht zu. Aus der in diesem Handbuch getätigten Beschreibung können keine Rechtsansprüche oder Leistungsanforderungen geltend gemacht werden.

Entsorgung des Altgeräts



Dieses Symbol zeigt an, dass das entsprechende Produkt oder dessen Akku/Batterie in Europa nicht mit dem normalen Hausmüll entsorgt werden darf. Um die ordnungsgemäße Abfallbehandlung des Produkts und dessen Akku/Batterie zu gewährleisten, müssen diese im Einklang mit allen anwendbaren örtlichen Vorschriften zur Entsorgung von Elektrogeräten und Akkus/Batterien entsorgt werden. Dabei helfen Sie, natürliche Ressourcen zu schonen und Umweltschutzstandards zur Verwertung und Entsorgung von Altgeräten aufrecht zu halten (Richtlinie über Entsorgung Elektrischer und Elektronischer Altgeräte).

CE- Kennzeichen

Hiermit erklärt Lenco Benelux B.V., Thermiekstraat 1a, 6361 HB Nuth, The Netherlands, dass dieses Produkt den grundsätzlichen Anforderungen der EU-Richtlinie entspricht.

Die Konformitätserklärung kann unter folgendem Link abgerufen werden:

techdoc@commaxxgroup.com



Service

Besuchen Sie bitte für weitere Informationen und unseren Kundendienst unsere Homepage www.lenco.com

Lenco Benelux BV, Thermiekstraat 1a, 6361 HB Nuth, The Netherlands.

ATTENTION :

L'utilisation de commandes ou d'ajustements ou l'exécution de procédures autres que celles spécifiées dans le présent document peuvent entraîner une exposition dangereuse aux radiations.

PRÉCAUTIONS AVANT UTILISATION

GARDEZ CES INSTRUCTIONS À L'ESPRIT :

1. Ne couvrez pas et n'obtenez pas les ouvertures de ventilation. Lorsque vous placez l'appareil sur une étagère, laissez 5 cm (2") d'espace libre tout autour de l'appareil.
2. Installez-le conformément au mode d'emploi fourni.
3. Gardez l'appareil à l'écart des sources de chaleur telles que des radiateurs, appareils de chauffage, fours, bougies et autres produits générant de la chaleur ou une flamme nue. L'appareil ne peut être utilisé que dans des climats modérés. Les environnements extrêmement froids ou chauds doivent être évités. La plage de température de fonctionnement se situe entre 0° et 35° C.
4. Évitez d'utiliser l'appareil à proximité de champs magnétiques puissants.
5. Des décharges électrostatiques peuvent perturber le fonctionnement de cet appareil. Dans ce cas, il suffit de réinitialiser et de redémarrer l'appareil en suivant le mode d'emploi. Pendant le transfert de fichiers, manipulez l'appareil avec précaution et faites-le fonctionner dans un environnement sans électricité statique.
6. Mise en garde ! N'introduisez jamais un objet dans l'appareil par les ouvertures et les fentes de ventilation. Étant donné que des tensions élevées sont présentes à l'intérieur du produit, l'insertion d'un objet peut entraîner une électrocution et/ou court-circuiter les composants internes. Pour les mêmes raisons, ne versez pas de l'eau ou un liquide sur le produit.
7. Ne l'utilisez pas dans des endroits humides tels qu'une salle de bain, une cuisine pleine de vapeur ou à proximité d'une piscine.
8. L'appareil ne doit pas être exposé à des écoulements ou des éclaboussures et aucun objet contenant un liquide, tel qu'un vase, ne doit être posé sur ou près de l'appareil.
9. N'utilisez pas cet appareil lorsque de la condensation est possible. Lorsque l'appareil est utilisé dans une pièce humide et chaude, des gouttelettes d'eau ou de la condensation peuvent se former à l'intérieur de l'appareil et affecter son fonctionnement. Laissez l'appareil hors tension pendant 1 ou 2 heures avant de le mettre en marche : l'appareil doit être sec avant sa mise sous tension.
10. Bien que ce dispositif soit fabriqué avec le plus grand soin et contrôlé à plusieurs reprises avant de quitter l'usine, des problèmes peuvent néanmoins survenir, comme

avec tous les appareils électriques. Si l'appareil émet de la fumée ou en cas d'accumulation excessive de la chaleur ou d'un phénomène inattendu, débranchez immédiatement la fiche d'alimentation du secteur.

11. Cet appareil doit fonctionner avec la source d'alimentation indiquée sur la plaque signalétique. Si vous n'êtes pas sûr du type d'alimentation utilisé chez vous, contactez votre revendeur ou le fournisseur local d'électricité.
12. Tenez l'appareil à l'abri des animaux. Certains animaux aiment ronger les cordons électriques.
13. Pour nettoyer l'appareil, servez-vous d'un chiffon doux et sec. N'utilisez pas de solvant ni d'autre liquide à base de pétrole. Pour enlever les taches importantes, vous pouvez vous servir d'un chiffon humide imbibé d'une solution de détergent diluée.
14. Le fournisseur n'est pas responsable des dommages ou pertes de données causés par un dysfonctionnement, une utilisation abusive, une modification de l'appareil ou un remplacement de la batterie.
15. N'interrompez pas la connexion lorsque l'appareil formate ou transfère des fichiers. Dans le cas contraire, les données pourraient être endommagées ou perdues.
16. Si l'appareil a une fonction de lecture USB, il faut brancher la clé USB directement sur l'appareil. N'utilisez pas un câble d'extension USB, car cela peut causer des interférences entraînant des pertes de données.
17. L'étiquette de classification se trouve sur le panneau inférieur ou arrière de l'appareil.
18. Cet appareil ne doit pas être utilisé par des personnes (y compris les enfants) souffrant de déficiences physiques, sensorielles ou mentales, ou d'un manque d'expérience et de connaissances, à moins qu'elles n'aient été supervisées ou qu'une personne responsable de leur sécurité ne leur ait donné des instructions sur l'utilisation correcte de l'appareil.
19. Ce produit est réservé à un usage non professionnel, et non pas à un usage commercial ni industriel.
20. Vérifiez que l'appareil est en position stable. La garantie ne couvre pas les dégâts occasionnés par l'utilisation de cet appareil en position instable, par les vibrations, les chocs ou par la non-observation de tout autre avertissement ou précaution contenus dans ce mode d'emploi.
21. N'ouvrez jamais cet appareil.
22. Ne placez jamais cet appareil sur un autre appareil électrique.
23. Ne laissez pas les sacs en plastique à la portée des enfants.
24. Utilisez uniquement les accessoires recommandés par le fabricant.
25. Confiez l'entretien et les réparations à un personnel qualifié. Une réparation est nécessaire lorsque l'appareil a été endommagé de quelque façon que ce soit, par exemple lorsque le cordon d'alimentation ou la prise sont endommagés, lorsqu'un

liquide s'est déversé ou des objets sont tombés sur l'appareil, lorsque l'appareil a été exposé à la pluie ou à l'humidité, lorsqu'il ne fonctionne pas correctement ou est tombé.

26. Une exposition prolongée à la musique avec un volume élevé peut entraîner une perte auditive temporaire ou permanente.
27. Si l'appareil est livré avec un câble d'alimentation ou un adaptateur secteur :
- En cas de problème, débranchez le cordon d'alimentation CA et confiez l'entretien à un personnel qualifié.
 - Ne marchez pas sur l'adaptateur secteur ou ne le coincez pas. Faites très attention, en particulier à proximité des fiches et du point de sortie du câble. Ne placez pas d'objets lourds sur l'adaptateur secteur, car ils pourraient l'endommager. Gardez l'appareil hors de portée des enfants ! Ils pourraient se blesser gravement s'ils jouent avec le câble d'alimentation.
 - Débranchez cet appareil pendant les orages ou lorsqu'il n'est pas utilisé pendant une longue durée.
 - La prise secteur doit être installée près de l'appareil et doit être facilement accessible.
 - Ne surchargez pas les prises de courant ou les rallonges. Une surcharge peut entraîner un incendie ou une électrocution.
 - Les appareils de classe 1 doivent être branchés à une prise de courant disposant d'une connexion protectrice à la terre.
 - Les appareils à la norme de construction de classe 2 ne nécessitent pas de connexion à la terre.
 - Tirez toujours sur la fiche pour débrancher le cordon de la prise secteur. Ne tirez pas sur le cordon d'alimentation. Cela pourrait provoquer un court-circuit.
 - N'utilisez pas un cordon ou une fiche d'alimentation endommagé ni une prise desserrée. Vous courez un risque d'incendie ou de décharge électrique.

28. Si le produit contient ou est livré avec une télécommande contenant des piles boutons :

Avertissement :

- « N'ingérez pas la pile, car vous risquez une brûlure chimique » ou une formule équivalente.
- La télécommande fournie contient une pile bouton/pièce de monnaie. Si la pile est avalée, elle peut causer de graves brûlures internes en seulement 2 heures et peut entraîner la mort.
- Tenez les piles neuves et usagées hors de portée des enfants.
- Si le compartiment à piles ne se ferme pas correctement, cessez d'utiliser l'appareil et tenez-le hors de portée des enfants.
- Si vous pensez que les piles ont été avalées ou placées à l'intérieur d'une partie du corps, consultez un médecin immédiatement.

29. Mise en garde relative à l'utilisation des piles :

- Risque d'explosion si la pile est mal remplacée. Remplacez les piles par des piles d'un type identique ou équivalent.
- Pendant l'utilisation, le stockage ou le transport, la pile ne doit pas être soumise à des températures extrêmement élevées ou basses, à une faible pression d'air à haute altitude.
- Le remplacement d'une pile par une autre de type incorrect peut entraîner une explosion ou une fuite de liquide ou de gaz inflammable.
- L'introduction d'une pile dans le feu ou dans un four chaud, l'écrasement ou le découpage mécanique peut entraîner une explosion.
- L'exposition d'une pile dans un environnement à température extrêmement élevée peut entraîner une explosion ou une fuite de liquide ou de gaz inflammable.
- L'exposition d'une pile à une pression d'air extrêmement basse peut entraîner une explosion ou une fuite de liquide ou de gaz inflammable.
- Veuillez considérer les questions environnementales lors de la mise au rebut des piles.

INSTALLATION

- Déballez toutes les pièces et enlevez le matériau de protection.
- Ne connectez pas l'unité au secteur avant d'avoir vérifié la tension du secteur et avant que toutes les autres connexions n'aient été effectuées.

* **Ces instructions s'appliquent uniquement aux produits utilisant un câble d'alimentation ou un adaptateur secteur.**



Accessoires :

Adaptateur secteur

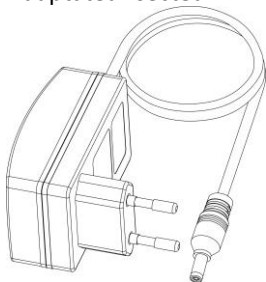

Mode d'emploi



Télécommande



1. Bouton marche/arrêt
2. Bouton Mode
3. Bouton Info/Menu
4. Bouton Alarme
5. Bouton Diminuer le volume/Augmenter le volume/OK/Recherche
6. Bouton Station/Dernier morceau
7. Bouton Précédent/Morceau suivant
8. Bouton Présélection
9. Prise DC in (entrée CC)
10. Sortie casque
11. Prise Entrée auxiliaire

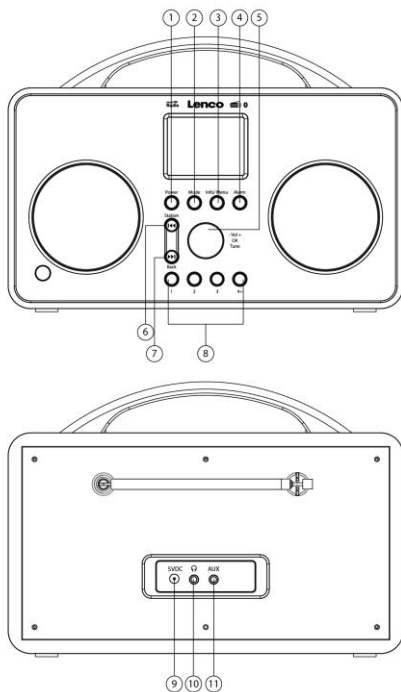

Assistant de configuration

1. Lors de la première utilisation, l'écran affiche «Setup Wizard» (Assistant de configuration).



2. Tournez le bouton «-Vol+/OK/Tune» pour confirmer «YES» (oui) et démarrer la configuration.

Les options de l'assistant de configuration incluent

Date/Heure

Choisir le format 12/24 heures

MAJ Automatique

Mise à jour synchrone de l'horloge à partir du programme de lecture que vous avez sélectionné ou réglé par vous-même

- a. Mettre à jour à partir de DAB
- b. Mettre à jour à partir de FM
- c. Mettre à jour à partir du réseau
Sélectionnez le fuseau horaire et l'heure d'été est nécessaire.
- d. Aucune mise à jour
Réglez la date et l'heure est nécessaire.

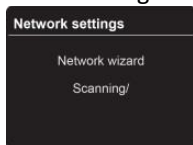

3. L'assistant va maintenant rechercher les réseaux sans fil accessibles de votre emplacement.
Lorsque la recherche est terminée, une liste de réseaux sera affichée.
Les appareils prenant en charge la connexion via WPS (Wi-Fi Protected Setup) sont identifiés dans la liste comme [WPS].

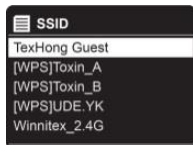

4. Tournez le bouton «-Vol+/OK/Tune», puis appuyez dessus pour sélectionner un réseau sans fil souhaité.
 - 1) Si une clé WEP/WPA (mot de passe) est requise, la radio vous en demande d'entrer le code WEP/WPA et affichera l'écran d'entrée du mot de passe :
Remarque : Si un mot de passe (WEP/WPA) n'est pas requis pour le réseau, la radio s'y connecte automatiquement.

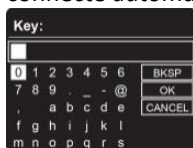

- 2) Tournez le bouton «-Vol+/OK/Tune» pour parcourir la liste des caractères alphanumériques, appuyez sur le bouton «-Vol+/OK/Tune» pour sélectionner un caractère donné.



Remarque : Les clés WEP/WPA sont sensibles à la casse.

- 3) Une fois le dernier caractère de votre mot de passe entré, tournez le bouton «-Vol+/OK/Tune» jusqu'à «OK», puis appuyez sur le bouton «-Vol+/OK/Tune» pour confirmer.

La radio est connectée au réseau sans fil.

- 4) Si vous souhaitez établir une connexion via WPS, appuyez sur le bouton «-Vol+/OK/Tune» après avoir sélectionné le réseau souhaité. La radio offre alors la possibilité d'initier WPS.

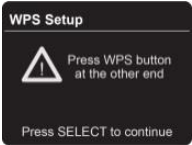
Tournez le bouton «-Vol+/OK/Tune» pour sélectionner via le Bouton-poussoir, Pin et ignorer WPS, appuyez sur le bouton «-Vol+/OK/Tune» pour confirmer.

Bouton-poussoir	<p>Vous devez démarrer la recherche WPS sur la station distante (ex. le routeur). Consultez le manuel de votre routeur ou de vos points d'accès (AP) pour savoir comment procéder. Après avoir fait cela, appuyez sur le bouton «-Vol+/OK/Tune» de la radio et les deux appareils établiront une connexion.</p> 
Code PIN	<p>La radio crée un numéro à 8 chiffres que vous devez ensuite accéder dans la station distante. Après avoir entré le code PIN, appuyez sur le bouton «-Vol+/OK/Tune» pour établir la connexion entre les deux appareils.</p> 
Ignorer la fonction WPS	<p>En plus d'une connexion WPS, vous pouvez également établir une connexion à l'aide d'une clé pré-partagée. La clé requise se trouve souvent à l'arrière du routeur, ou vous l'avez peut-être définie vous-même. Cette méthode est utilisée automatiquement pour les réseaux sans WPS. Vous pouvez appeler la fonction clé pré-partagée sur les réseaux avec WPS en sélectionnant l'option de menu «Skip WPS» (Ignorer WPS).</p> <p>Un champ d'entrée doit maintenant apparaître. Vous pouvez entrer la clé requise (PSK) en tournant et en appuyant sur le bouton «-Vol+/OK/Tune», puis sélectionnez «OK» et appuyez sur le bouton «-Vol+/OK/Tune» pour terminer l'entrée. La radio doit maintenant établir la connexion au réseau.</p>

- 5) L'assistant de configuration terminé, appuyez à nouveau sur le bouton «-Vol+/OK/Tune» pour quitter.

Mode radio Internet

Pour sélectionner une station radio Internet, suivez la section ci-dessous pour choisir les stations.

1. Appuyez sur le bouton Mode pour choisir Internet Radio
2. Pour la première utilisation, elle affiche les options pour vous permettre de trouver des stations Internet.

Vous pouvez trouver différentes stations radio Internet dans le menu suivant par différentes méthodes.



Local location (Localisation de l'emplacement)	La localisation de l'emplacement change en fonction de votre emplacement actuel (ex. Allemagne). Elle affiche les stations locales de votre emplacement actuel
History (Historique)	Cela affiche vos précédentes stations écoutées
Search (Recherche)	Vous pouvez rechercher une station radio en entrant des mots clés
Location (Lieu)	Vous pouvez sélectionner une station radio en définissant d'abord l'emplacement de la station
Popular (Populaire)	Lister les stations les plus populaires
Discover (Découverte)	En définissant des critères pour restreindre la liste des stations. Origine - choisir les stations radio en fonction de l'emplacement Genre - choisir les stations radio en fonction de leur contenu, par exemple Classique, Sport, Actualités, etc. Langue - choisir les stations radio en fonction de leur langue de diffusion

3. Lorsque vous voulez trouver une autre station, maintenez appuyé le bouton **«Info/Menu»** jusqu'à ce que le menu principal apparaisse. Lorsque «Station list» (Liste de stations) est en surbrillance, appuyez sur le bouton **«-Vol+/OK/Tune»** pour confirmer. Vous pouvez trouver différentes stations radio Internet en sélectionnant à nouveau différents critères.

Remarque : Certaines stations radio ne diffusent pas 24 heures sur 24 et certaines stations ne sont pas toujours en ligne.

Mode Podcasts

Pour sélectionner une station Podcast, suivez la section ci-dessous pour choisir les stations.

1. Appuyez sur le bouton **Mode** pour choisir Podcasts.
2. Pour la première utilisation, la radio affiche les options vous permettant de trouver les Podcasts. Vous pouvez trouver différentes stations Podcasts dans le menu suivant par différentes méthodes.

Local location (Localisation de l'emplacement)	La localisation de l'emplacement change en fonction de votre emplacement actuel (ex. Allemagne). Elle affiche les stations locales de votre emplacement actuel
Search (Recherche)	Vous pouvez rechercher les podcasts en entrant des mots clés
Popular (Populaire)	Liste des podcasts les plus populaires
Location (Lieu)	Vous pouvez sélectionner un Podcast en définissant d'abord son emplacement
Discover (Découverte)	En définissant des critères pour restreindre la liste des podcasts. Origine - choisir les podcasts en fonction de l'emplacement Genre - choisir les podcasts en fonction de leur contenu, par exemple Classique, Sport, Actualités, etc. Langue - choisir les podcasts en fonction de leur langue de diffusion

3. Lorsque vous voulez trouver une autre station, maintenez appuyé le bouton **«Info/Menu»** jusqu'à ce que le menu principal apparaisse. While "Podcast list" is highlighted, press **«-Vol+/OK/Tune»** knob to confirm. Vous pouvez trouver différentes podcasts en sélectionnant à nouveau différents critères.

Remarque : Certains podcasts ne diffusent pas 24 heures sur 24 et certains podcasts ne sont pas toujours en ligne.

Mode radio DAB

Sélection du mode DAB

1. Appuyez sur le bouton Mode pour choisir DAB Radio.

2. Lors de la première utilisation, la radio effectue une recherche complète et mémorise toutes les stations.
3. Une fois la recherche terminée, les stations DAB/DAB+ seront affichées dans l'ordre alphanumérique. La première station de la liste sera sélectionnée et diffusée.

Remarque : *si aucun signal DAB/DAB+ n'est trouvé dans votre zone, il est peut être nécessaire de déplacer votre radio vers une zone de signal plus fort.*

Sélection d'une autre station

Pendant la lecture d'un programme, tournez le bouton «-Vol+/OK/Tune» et choisissez l'autre station sur l'écran LCD, puis appuyez sur le bouton «-Vol+/OK/Tune» pour confirmer les stations sélectionnées.

Liste des stations

Toutes les stations DAB disponibles seront listées ici. Tournez le bouton «-Vol+/OK/Tune» pour choisir une station radio et appuyez sur le bouton «-Vol+/OK/Tune» pour confirmer.

Remarque : *S'il un «?» se trouve devant le nom de la station radio, cela signifie que la station n'est pas disponible dans votre zone actuelle. Voir Purger les stations non valides.*

Recherche de Stations

Maintenez appuyé le bouton **Info/Menu**, tournez le bouton «-Vol+/OK/Tune» et choisissez «SCAN» (rechercher), puis appuyez sur le bouton «-Vol+/OK/Tune» pour confirmer et lancer la recherche de toutes les stations disponibles.

Recherche manuelle

Cette fonction permet à l'utilisateur de sélectionner une chaîne particulière. Maintenez appuyé le bouton **Info/Menu**, tournez le bouton «-Vol+/OK/Tune» et choisissez «Manual tune» (rechercher manuelle), puis appuyez sur le bouton «-Vol+/OK/Tune» pour confirmer. Sélectionnez ensuite une chaîne particulière.

Éliminer non valide

Vous pouvez supprimer toutes les stations non disponibles de la liste des stations.

1. Maintenez appuyé le bouton **Info/Menu**, tournez le bouton «-Vol+/OK/Tune» et choisissez «Prune invalid» (Purger les stations non valides)
2. Tournez le bouton «-Vol+/OK/Tune» pour sélectionner «YES» (oui), appuyez ensuite sur le bouton «-Vol+/OK/Tune» pour confirmer.

Valeur DRC (Dynamic Range Control)

Vous pouvez régler le niveau de compression des stations pour éliminer les différences de plage dynamique ou de niveau sonore entre les stations radio.

1. Maintenez appuyé le bouton **Info/Menu**, tournez le bouton «-Vol+/OK/Tune» et choisissez «DRC», puis appuyez sur le bouton «-Vol+/OK/Tune» pour confirmer.
2. Tournez le bouton «-Vol+/OK/Tune» pour sélectionner «DRC high» (DRC Élevé), «DRC low» (DRC Faible) ou «DRC off» (DRC Désactivé), puis appuyez sur le bouton «-Vol+/OK/Tune» pour confirmer.

Ordre des stations

Vous pouvez choisir l'ordre de la liste des stations DAB entre Alphanumeric (Alphanumérique) ou Ensemble.

1. Maintenez appuyé le bouton **Info/Menu**, tournez le bouton «-Vol+/OK/Tune» et choisissez «Station order», (ordre de stations) puis appuyez sur le bouton «-Vol+/OK/Tune» pour confirmer.
2. Tournez le bouton «-Vol+/OK/Tune» pour sélectionner «Alphanumeric» ou «Ensemble», puis appuyez sur le bouton «-Vol+/OK/Tune» pour confirmer.

Affichage des informations sur la station

Les stations DAB diffusent des informations supplémentaires. Appuyez plusieurs fois sur le bouton **Info/Menu** de l'unité principale pour afficher les informations via DLS (segment d'étiquette dynamique), Ensemble, Program Frequency (fréquence du programme), Signal Quality (qualité du signal), Signal Strength (force du signal), Bitrate (débit binaire), Codec, Channel (chaîne) et date.

Mode FM

Sélection du mode FM

1. Appuyez sur le bouton **Mode** pour choisir FM Radio.
2. Lors de la première utilisation, la radio commence au début de la gamme de fréquence FM (87,50 MHz). Autrement, la dernière station FM écoutée sera sélectionnée.
3. Pour changer manuellement la fréquence FM, appuyez d'abord sur le bouton **Station**, puis tournez le bouton «-Vol+/OK/Tune» pour changer la fréquence d'un pas de 0,05 MHz.
4. Pour rechercher automatiquement, pendant que la fréquence FM s'affiche, appuyez sur le bouton «-Vol+/OK/Tune» pour trouver la prochaine station disponible.

Réglage de la recherche

Par défaut, le balayage des stations radio FM s'arrête sur une station disponible. Il peut en résulter un rapport signal/bruit faible (sifflement) pour les stations faibles.

1. Pour modifier les paramètres de recherche pour s'arrêter seulement sur les stations ayant une bonne force de signal, maintenez appuyé le bouton **Info/Menu** et tournez «-Vol+/OK/Tune» pour sélectionner «Scan setting» (paramètres de recherche), puis appuyez sur «-Vol+/OK/Tune» pour confirmer.
2. L'écran affichera «Strong stations only?» (Stations fortes uniquement ?), tournez le bouton «-Vol+/OK/Tune» pour sélectionner «YES» (oui) ou «NO» (non) pour confirmer.

Réglages audio

Par défaut, toutes les stations sont reproduites en stéréo. Il peut en résulter un rapport signal/bruit faible (sifflement) pour les stations faibles.

1. Pour écouter des stations faibles en mono, maintenez appuyé le bouton **Info/Menu**, tournez le bouton «-Vol+/OK/Tune» pour sélectionner «Audio setting» (paramètres audio), puis appuyez sur le bouton «-Vol+/OK/Tune» pour confirmer.
2. L'écran affichera «Listen in Mono only?» (écouter en mono uniquement ?), tournez le bouton «-Vol+/OK/Tune» pour sélectionner «YES» (oui) ou «NO» (non) pour confirmer.

Opérations préreglées

Enregistrer une présélection

Sélectionnez la station que vous souhaitez mémoriser, appuyez sur le bouton **Préréglage 1 - 3** jusqu'à ce que l'écran affiche «Preset stored» (Préréglage mémorisé). Ou appuyez sur le bouton **Préréglage 4+** jusqu'à ce que l'écran affiche le menu de préreglage, tournez le bouton «-Vol+/OK/Tune» pour sélectionner le numéro de préreglage que vous souhaitez enregistrer, puis appuyez sur «-Vol+/OK/Tune» pour mémoriser la station actuelle.

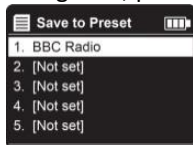

Chargement de préreglages

Pour rappeler une station préreglée, appuyez simplement une fois sur le bouton

Préréglage 1 – 3.

Pour rappeler d'autres stations préreglées, appuyez sur le bouton **Préréglage 4+**, l'écran affichera le menu préreglé, tournez le bouton «-Vol+/OK/Tune» pour sélectionner la station préreglée que vous souhaitez rappeler, puis appuyez sur «-Vol+/OK/Tune» pour rappeler la station mémorisée.

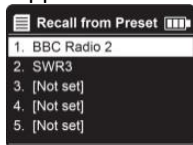

Remarque : La radio Internet et les podcasts partagent les mêmes numéros de stations préreglées.

Mode Bluetooth

Ce mode vous permet d'utiliser la radio comme enceinte pour un appareil externe compatible Bluetooth (ex. un téléphone portable ou un lecteur MP3). Le signal est transmis sans fil via Bluetooth.

Remarque : Avant la lecture, vous devez coupler la radio (dans ce cas le récepteur Bluetooth) et l'appareil (émetteur).

1. Appuyez sur le bouton d'alimentation pour allumer la radio.

2. Utilisez le bouton **Mode** pour sélectionner le mode **Bluetooth Audio**. L'appareil est maintenant en mode Bluetooth.
3. Pour la première utilisation, pour accéder au mode couplage Bluetooth, maintenez appuyé le bouton **Info/Menu**, tournez le bouton «-Vol+/OK/Tune» pour sélectionner «Setup Bluetooth» (configurer Bluetooth), puis appuyez sur le bouton «-Vol+/OK/Tune» pour confirmer. Vous verrez «Please connect with a device to (connectez-vous à l'appareil) : Lenco PIR-645».

Remarque : Pour accéder rapidement au mode couplage Bluetooth, maintenez appuyé le bouton «-Vol+/OK/Tune» jusqu'à ce que vous voyiez «Please connect with a device to : Lenco PIR-645» (connectez-vous à l'appareil : Lenco PIR-645").

4. Activez Bluetooth sur votre appareil externe.
5. Couplez votre appareil externe à «Lenco PIR-645». Les appareils seront alors connectés.
6. Lisez un morceau sur votre appareil externe pour l'écouter sur la radio.
7. Utilisez le bouton «-Vol+/OK/Tune» de la radio pour régler le volume.

Remarque : Vous devez peut-être régler le volume de votre appareil externe si nécessaire.

Fonctionnement général

Veille

Pour régler le minuteur de veille automatique, maintenez appuyé le bouton **Info/Menu** pour accéder à Main Menu > Sleep (Menu principal > Veille automatique), tournez et appuyez sur le bouton «-Vol+/OK/Tune» pour sélectionner la durée de veille automatique.

Veille	Off (désactivé)/15min/30min/45min/60min
--------	--

Réglage du rétroéclairage

Appuyez sur le bouton **Info/Menu** pour accéder à System Settings> Backlight (Paramètres système > Rétroéclairage), appuyez sur le bouton «-Vol+/OK/Tune» pour confirmer. Tournez le bouton «-Vol+/OK/Tune» pour sélectionner le réglage du rétroéclairage et appuyez sur Entrée pour confirmer.

délai d'attente	Off (Désactivé)/10s/20s/30s/45s/60s/90s/120s/180s
À niveau	High/Medium/Low (Élevé/moyen/faible)
Dim-level (niveau du rétroéclairage) (inactif)	Medium/Low/Off (moyen/faible/désactivé)

Réveil

Lorsque l'appareil fonctionne sur secteur, pour régler ou modifier une alarme, appuyez sur le bouton **Alarm**, faites défiler et appuyez sur le bouton «-Vol+/OK/Tune» pour sélectionner le numéro d'alarme (1/2), puis réglez les paramètres suivants :



Activ.	Off/Daily/Once/Weekends/Weekdays (désactivé/Tous les jours/Une fois/Fin de semaine/Jours de semaine)
Heure	00:00 (réglez si nécessaire)
Mode	Buzzer/radio Internet/DAB/FM
Préréglage	Dernière écoutée ou préréglage 1-40
Volume	10-32

Pour enregistrer ces paramètres et régler le réveil, faites défiler les options pour sélectionner « Save » (Enregistrer).

En mode batterie, l'appareil ne prend pas en charge la fonction alarme.

Remarque :

Si vous appuyez sur le bouton **Back** ou **Info/Menu** pour quitter Alarm settings (paramètres d'alarme) sans enregistrer, un écran de dialogue s'affiche en vous demandant si vous souhaitez enregistrer les modifications.

L'écran affiche les alarmes actives avec un icône dans le coin inférieur gauche.

Une fois l'heure de réveil atteinte, le réveil sonnera. Pour la désactiver temporairement, appuyez plusieurs fois sur le bouton «-Vol+/OK/Tune» pour parcourir les périodes de répétition : 5min/10min/15min/30min.

Pour annuler une alarme qui sonne, appuyez sur le bouton **Alarm**.

Choix de la langue

Cette fonction vous permet de changer la langue des menus. L'anglais est la langue par défaut.

1. Maintenez appuyé le bouton **Info/Menu** pour accéder à System Settings > Language (Paramètres système > Langue), appuyez sur le bouton «-Vol+/OK/Tune» pour confirmer.
2. Faites défiler et appuyez sur le bouton «-Vol+/OK/Tune» pour sélectionner votre langue et confirmer.

Langue	Anglais/allemand/danois/néerlandais/finnois/français/italien/ Norvégien/polonais/portugais/espagnol/suédois/ turc
--------	---

Réinitialisation aux réglages d'usine

Le rétablissement des paramètres par défaut réinitialise tous les paramètres utilisateur aux valeurs par défaut, ainsi la configuration du réseau, l'heure/date et les pré-réglages seront perdus.

1. Maintenez appuyé le bouton **Info/Menu** pour accéder à System Settings > Factory Reset (Paramètres système > Restauration des paramètres par défaut), appuyez sur le bouton «-Vol+/OK/Tune» pour confirmer.
2. Tournez le bouton «-Vol+/OK/Tune» pour sélectionner «YES» (oui), appuyez ensuite sur le bouton «-Vol+/OK/Tune» pour confirmer.

Remarque : Une réinitialisation aux valeurs par défaut efface tous les réglages définis par l'utilisateur, en les remplaçant par les valeurs par défaut initiales, ainsi l'heure/la date, les préférences/paramètres, les paramètres réseau, la liste des stations DAB et les stations pré-réglées sont tous perdus.

Mise à jour du logiciel

De temps à autre, nous pouvons faire des mises à jour du logiciel disponible avec des corrections de bugs et/ou des nouvelles fonctions. Vous pouvez soit rechercher manuellement, soit la configurer pour rechercher périodiquement automatiquement (par défaut). Si la radio détecte un logiciel plus récent disponible, elle vous demande si vous voulez procéder à une mise à jour. Si vous acceptez, le nouveau logiciel est alors téléchargé et installé. Après une mise à niveau logicielle, tous les réglages de l'utilisateur sont maintenus.

ATTENTION : avant de démarrer une mise à niveau du logiciel, veillez à ce que la radio soit branchée à une source d'alimentation principale stable. La déconnexion de l'alimentation pendant une mise à jour du logiciel peut endommager la radio de façon PERMANENTE.

Info

Cette fonction affiche les détails du système actuel, y compris

- SW version (version SW) : Numéro de version du logiciel
- Identifiant radio : code unique utilisé pour identifier cet appareil radio particulier
- Nom convivial : (Nom par lequel la radio est identifiée sur un réseau)

Télécommande

Vous pouvez réaliser les fonctions ci-dessus via la télécommande qui est fournie dans l'emballage.

Application Undok

Vous pouvez réaliser les fonctions ci-dessus via l'application UNDOK.

Vous devez d'abord télécharger l'application UNDOK sur votre smartphone. Connectez ensuite la radio au même réseau wifi que votre smartphone. Lorsque vous activez l'application UNDOK, vous pouvez rechercher votre radio sur l'application. Vous pouvez la contrôler comme vous pouvez voir les fonctions sur l'application.

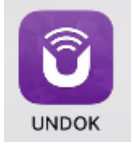

Caractéristiques

ÉLÉMENTS	DESCRIPTION
Caractéristiques :	Radio Internet avec Bluetooth, DAB+ et FM
Alimentation électrique :	Entrée CA : 100-240 V ~ 50/60 Hz 0,5 A MAX Sortie CC : 5,0V, 2,0A, 10,0W Batterie Lithium-ion : 4400mAh 3,7V 16,28Wh (intégrée)
Plage de fréquence :	Wifi : 802.11a/b/g/n (2,4Ghz) FM : 87,5 à 108 MHz DAB/DAB+ : Bande III 174,928 à 239,200 MHz
Puissance de sortie :	2 x 3 W rms
Dimensions (L x P x H) :	261mm x 146mm x 92mm
Température de fonctionnement :	0 – 35°C

Messages d'erreur et dépannage

Messages d'erreur

Message	Description	Exemple
Connexion impossible	Le mot de passe saisi est correct, mais le routeur a rejeté la demande	Le filtrage d'adresse MAC est activé sur le routeur
Erreur format	Le format de fichier n'est pas reconnu – indépendant du réseau	Un fichier MP3 a été reçu, mais il s'avère lors de la tentative de décodage que le flux n'a pas été codé en MP3
Erreur réseau	Problème après routeur – des données incorrectes sont reçues depuis le réseau	Les données obtenues depuis le serveur ne sont pas lisibles.

Réseau non prêt	Problème de connexion avec le routeur	Le routeur est éteint
Expiration du délai réseau	Problème après routeur – aucune réponse n’est reçue depuis le réseau	Vous écoutez une station et brusquement elle n’est plus disponible
Service non disponible (DAB)	Pas de réception DAB	
La mise à jour a échoué	La mise à niveau du logiciel a échoué	

Dépannage

Problème	Cause	Solutions
Impossible de se connecter au réseau	Réseau inaccessible	Vérifier que le réseau fonctionne entre un ordinateur et le routeur
	Le routeur limite l'accès aux adresses MAC énumérées	Obtenez l'adresse MAC de la radio dans Menu >System settings >Network >View settings (Menu > Paramètres système > Réseau > Afficher les paramètres) et l'ajouter à la liste des routeurs
	La puissance du signal Wi-Fi est insuffisante	Vérifier la distance au routeur ; déterminer si un ordinateur arrive à se connecter au réseau à cet emplacement
	Méthode de chiffrement inconnue	Modifier la méthode de chiffrement sur le routeur. La radio prend en charge WEP, WPA et WPA2
	Configuration réseau inhabituelle	Configurez le réseau manuellement via Menu > System settings > Network > Manual settings (Menu > Réglages système > Réseau > Réglages manuels).
	Le pare-feu bloque l'accès	Vérifier que les ports suivants sont ouverts sur le routeur : ports UDP et TCP 80 et 123 ; port DNS 53.

		Partages de Windows : ports 135 à 139 et 445.
Impossible de se connecter à Internet	Connexion Internet inaccessible	Vérifier que la connexion Internet fonctionne pour un ordinateur connecté au même réseau
	Le pare-feu bloque l'accès	Vérifier que les ports suivants sont ouverts sur le routeur : ports UDP et TCP 80 et 123 ; port DNS 53. Pour certaines stations radio Internet, il est peut-être nécessaire d'ouvrir des ports supplémentaires.
Impossible d'écouter une station de radio Internet particulière	La station ne diffuse pas ou est surchargée, ou la largeur de bande est insuffisante. La station diffuse en utilisant un codec inconnu. Lien obsolète	Essayer d'autres stations ; essayer de l'écouter sur un ordinateur via un site Web de radio Internet ; réessayer plus tard.

Informations	Valeur et précision
Nom ou marque du fabricant, enregistrement commercial et adresse	Huazhaoxin Industrial Park B-4/F, Golden Phoenix Industrial Zone, Fenggan Town, Dongguan, Guangdong Province, République populaire de Chine.
Référence du modèle	OBL-0502000E
Tension d'entrée	100-240V AC
Fréquence du CA d'entrée	50/60 Hz
Tension de sortie	5 V c.c.
Courant de sortie	2,0 A
Puissance de sortie	10,0W
Rendement moyen en mode actif	82,1% (230V, 50Hz)
Rendement à faible charge (10 %)	76,1% (230V, 50Hz)
Consommation électrique sans charge	0,07 W

Garantie

Lenco propose un service et une garantie conformément à la législation européenne, ce qui signifie qu'en cas de besoin de réparation (aussi bien pendant et après la période de garantie), vous pouvez contacter votre revendeur le plus proche.

Remarque importante : Il n'est pas possible de renvoyer l'appareil pour réparation directement à Lenco.

Remarque importante : Si l'appareil est ouvert ou modifié de quelque manière que ce soit par un réparateur non agréé, la garantie serait caduque.

Cet appareil ne convient pas à une utilisation professionnelle. En cas d'utilisation professionnelle, les obligations de garantie du fabricant seront annulées.

Clause de non-responsabilité

Des mises à jour du logiciel et/ou des composants informatiques sont régulièrement effectuées. Il se peut donc que certaines instructions, caractéristiques et images présentes dans ce document diffèrent légèrement de votre configuration spécifique. Tous les articles décrits dans ce guide sont fournis uniquement à des fins d'illustration et peuvent ne pas s'appliquer à une configuration spécifique. Aucun droit légal ne peut être obtenu depuis les informations contenues dans ce manuel.

Mise au rebut de l'appareil usagé



Ce symbole indique que le produit électrique concerné ainsi que les piles ne doivent pas être jetés avec les autres déchets ménagers en Europe. Pour garantir un traitement correct des piles et de l'appareil usagés, veuillez les mettre au rebut conformément aux réglementations locales en vigueur relatives aux appareils électriques et autres piles. En agissant de la sorte, vous contribuerez à la préservation des ressources naturelles et à l'amélioration des niveaux de protection environnementale concernant le traitement et la destruction des déchets électriques (directive sur les déchets des équipements électriques et électroniques).

Marquage CE

Par la présente, Lenco Benelux B.V., Thermiekstraat 1a, 6361 HB Nuth, Pays-Bas, déclare que ce produit est conforme aux exigences principales des directives européennes.

La déclaration de conformité peut être consultée à l'adresse

techdoc@commaxxgroup.com



Service après-vente

Pour en savoir plus et obtenir de l'assistance, visitez www.lenco.com

Lenco Benelux BV, Thermiekstraat 1a, 6361 HB, Nuth, Pays-Bas.

PRECAUCIÓN:

El uso de controles o ajustes o rendimiento de procedimientos excepto aquellos que los aquí especificados puede provocar una exposición peligrosa a la radiación.

PRECAUCIONES PREVIAS AL USO

TENGA ESTAS INSTRUCCIONES EN MENTE:

1. No cubra o bloquee ninguna apertura de ventilación. Cuando coloque el dispositivo en una estantería, deje 5 cm (2") de espacio libre alrededor de todo el dispositivo.
2. Instálelo conforme al manual de usuario que se adjunta.
3. Mantenga el aparato alejado de fuentes de calor, como radiadores, calentadores, estufas, velas u otros productos que generen calor o llama viva. El aparato solo puede usarse en climas moderados. Se deben evitar los ambientes extremadamente fríos o cálidos. La gama de temperatura de funcionamiento es de entre 0° y 35°C.
4. Evite usar el dispositivo cerca de campos magnéticos fuertes.
5. Una descarga electrostática puede entorpecer el uso normal de este dispositivo. En tal caso, simplemente reinicielo siguiendo el manual de instrucciones. Durante la transmisión de archivos, por favor manéjelo con cuidado opérelo en un entorno libre de electricidad estática.
6. ¡Advertencia! Nunca inserte un objeto en el producto a través de las ventilaciones o aperturas. Alto voltaje fluye a través del producto e insertar un objeto puede provocar una descarga eléctrica y/o un cortocircuito de sus componentes internos. Por el mismo motivo, no derrame agua o líquidos en el producto.
7. No lo utilice en zonas húmedas, como cuartos de baño, cocinas en las que se forme vapor ni cerca de piscinas.
8. El aparato no debe exponerse a goteos o salpicaduras y asegúrese de que se colocan sobre o cerca del aparato objetos llenos de líquidos, como jarrones.
9. No use este dispositivo cuando se pueda producir condensación. Cuando la unidad se usa en una sala húmeda cálida, se pueden formar gotitas de agua o condensación en el interior de la unidad y esta puede no funcionar adecuadamente; deje que la unidad se apague durante 1 o 2 horas antes de volver a encender la unidad: el aparato debe estar seco antes de conectarse a una fuente de alimentación.
10. Aunque este dispositivo está fabricado con el máximo cuidado y comprobado varias veces antes de salir de fábrica, todavía es posible que se puedan producir problemas, al igual que con todos los aparatos eléctricos. Si observa la aparición de humo, una acumulación excesiva de calor o cualquier otro fenómeno inesperado, deberá desconectar inmediatamente el enchufe de la toma de corriente.

11. Este dispositivo debe funcionar con una fuente de alimentación que se especifica en la etiqueta de especificaciones. Si no está seguro del tipo de alimentación que se usa en su hogar, consulte con el distribuidor o una compañía eléctrica local.
12. Manténgalo alejado de los animales. A algunos animales les encanta morder los cables de alimentación.
13. Para limpiar el dispositivo use un paño seco y suave. No utilice líquidos disolventes ni con base de petróleo. Para eliminar manchas difíciles, puede usar un paño húmedo con detergente diluido.
14. El proveedor no asume ninguna responsabilidad por daños o datos perdidos provocados por un funcionamiento incorrecto, uso incorrecto, modificación del dispositivo o sustitución de la batería.
15. No interrumpa la conexión cuando el dispositivo esté formateando o transfiriendo archivos. En caso contrario, los datos se pueden estropear o perder.
16. Si la unidad dispone de función de reproducción USB, se debe conectar la memoria USB directamente en la unidad. No utilice un cable de extensión USB ya que pueden crear interferencias que causen una pérdida de datos.
17. La etiqueta calificativa se encuentra en la parte inferior o en el panel posterior del aparato.
18. Este dispositivo no está diseñado para su uso por parte de personas (incluyendo niños) con discapacidad física, sensorial o mental o con falta de experiencia o conocimientos, salvo que se les haya dado supervisión o instrucciones acerca del uso correcto del dispositivo por parte de una persona responsable de su seguridad.
19. Este producto está diseñado para un uso no profesional únicamente y no para un uso comercial o industrial.
20. Asegúrese de que la unidad esté fijada en una posición estable. La garantía no cubrirá los daños derivados de usar este producto en una posición inestable, vibraciones o golpes o por no seguir otras advertencias o precauciones que aparecen en este manual de usuario.
21. Nunca retire la carcasa del dispositivo.
22. Nunca coloque este dispositivo sobre otro equipo eléctrico.
23. Mantenga las bolsas de plástico fuera del alcance de los niños.
24. Use únicamente los dispositivos/accesorios especificados por el fabricante.
25. Remita todas las reparaciones al personal cualificado. Es necesario el mantenimiento cuando el aparato presenta cualquier tipo de daño, por ejemplo, el cable de alimentación o el enchufe presentan daños; se ha vertido líquido sobre el aparato; se han caído objetos en el aparato; el aparato se ha expuesto a la lluvia o humedad; el aparato no funciona normalmente o se ha caído.
26. Una larga exposición a sonidos elevados de reproductores de música personales puede provocar una pérdida de audición temporal o permanente.
27. Si el producto viene con un cable de alimentación o un adaptador de corriente de CA:

- Si se produce cualquier problema, desconecte el cable de alimentación CA y remítalo a mantenimiento por parte de personal cualificado.
 - No pise o pinche el adaptador de alimentación. Tenga mucho cuidado, en especial en las zonas alrededor de las tomas y el punto de salida del cable. No coloque objetos pesados en el adaptador de alimentación, ya que pueden dañarlo. ¡Mantenga el dispositivo fuera del alcance de los niños! Si juegan con el cable de alimentación, puede sufrir lesiones graves.
 - Desconecte el dispositivo durante tormentas eléctricas o cuando no vaya a usarse durante periodos prolongados de tiempo.
 - La salida de la toma debe instalarse cerca del equipo y debe ser fácilmente accesible.
 - No sobrecargue las tomas CA o los cables de extensión. La sobrecarga puede provocar un incendio o una descarga eléctrica.
 - Los dispositivos con construcción de Clase 1 deben estar conectados a una toma de corriente con una conexión a tierra protegida.
 - Los dispositivos con construcción de Clase 2 no requieren una conexión a tierra.
 - Sujete siempre el enchufe cuando los extraiga de la toma de corriente. No tire del cable de alimentación. Esto puede provocar un cortocircuito.
 - No utilice un cable de alimentación o enchufe deteriorado o una toma suelta. Si lo hace, podría provocar un incendio o una descarga eléctrica.
28. Si el producto contiene o se entrega con un mando a distancia que contiene pilas de botón / celdas:

Advertencia:

- “Ni ingiera la pila, riesgo de quemadura química” o frase equivalente.
 - [El mando a distancia que se suministra] Este producto contiene una pila de tipo botón/moneda. Si la pila se traga, puede provocar graves quemaduras internas en sólo 2 horas y podría ocasionar la muerte.
 - Mantenga las pilas nuevas o usadas fuera del alcance de los niños.
 - Si el compartimiento de las pilas no se cierra correctamente, deje de usar el producto y no lo deje al alcance los niños.
 - Si tiene la sospecha de que una pila ha sido ingerida o se encuentra en algún lugar del cuerpo, busque inmediatamente atención médica.
29. Precaución sobre el uso de las pilas:
- Existe riesgo de explosión si la pila no se sustituye correctamente. Sustitúyala únicamente con otra del mismo tipo u otro equivalente.
 - No se pueden exponer las pilas a temperaturas extremadamente altas o bajas, baja presión de aire a gran altitud durante el uso, almacenamiento o transporte.
 - Si cambia la pila por otra que no sea la correcta, se puede producir una explosión o la fuga de líquidos o gases inflamables.

- Si arroja la pila al fuego o a un horno caliente, o aplasta o cortar mecánicamente una pila, podría provocar una explosión.
- Si deja una pila en un lugar con temperaturas extremadamente altas, se puede producir una explosión o una fuga de líquido o gas inflamable.
- Si se expone la pila a una presión de aire extremadamente baja, se puede producir una explosión o la fuga de líquidos o gases inflamables.
- Se debe prestar atención a los aspectos medioambientales sobre la eliminación de baterías.

INSTALACIÓN

- Desembale todas las piezas y retire el material protector.
 - No conecte la unidad a la corriente eléctrica antes de comprobar la tensión de la corriente y antes de que se hayan hecho todas las demás conexiones.
- * **Estas instrucciones solo están relacionadas con productos que usen un cable de alimentación o un adaptador de corriente CA.**



Accesorios:

Adaptador de corriente

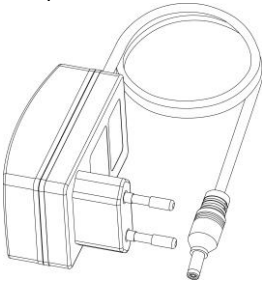

Manual del usuario

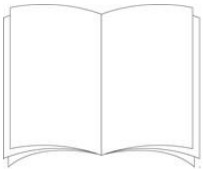

Mando a distancia



1. Botón de encendido
2. Botón de Modo
3. Botón Info/Menú
4. Botón alarma
5. Botón Volumen + / OK / Sintonizar
6. Botón Emisora/Última canción
7. Botón Atrás/Siguiente canción
8. Botón de Presintonía
9. Toma de ENTRADA CC
10. Toma de auriculares
11. Toma de entrada auxiliar

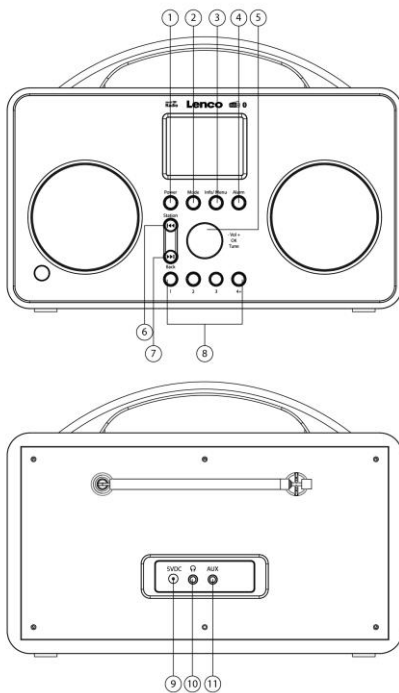

Asistente de configuración

1. Para su uso inicial, la pantalla mostrará la pantalla “Setup Wizard (Asistente de instalación)”.



2. Desplácese con el dial “-Vol+/OK/Tune” para confirmar “YES (SÍ)” e iniciar la instalación.

Las opciones en el asistente de instalación incluyen lo siguiente:

Fecha/hora

Configurar el formato horario de 12/24 horas

Actualización automática

Actualice el reloj de forma sincrónica desde el programa que se esté reproduciendo que haya seleccionado o configurándolo usted mismo

- a. Actualizar desde DAB
- b. Actualizar desde FM
- c. Actualización desde la red

Seleccione su zona horaria y el ahorro de luz diurna si es necesario.

- d. Sin actualización

Configure la fecha y la hora si es necesario.

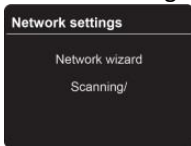

3. El asistente ahora buscará su ubicación para encontrar redes inalámbricas accesibles. Cuando haya terminado la búsqueda, se mostrará una lista de redes. Aquellos dispositivos que sean compatibles con la conexión mediante WPS (Configuración Wi-Fi Protegida) se identifican en la lista como [WPS].

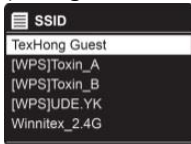

4. Desplácese con el dial “-Vol+/OK/Tune” para y después púselo para seleccionar la red inalámbrica que desee.
 - 1) Si se necesita una clave WEP/WPA (contraseña), la radio le pedirá que introduzca el código WEP/WPA y muestra la pantalla de introducción de la contraseña de la manera siguiente:

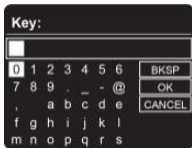

Nota: Si la red no requiere una contraseña (WEP/WPA), la radio se conectará a la red automáticamente.



- 2) Desplácese con el dial “-Vol+/OK/Tune” para cambiar la lista de los caracteres alfanuméricos; pulse el dial “-Vol+/OK/Tune” para seleccionar un carácter que decida.

Nota: Las contraseñas WEP/WPA son sensibles a mayúsculas y minúsculas.

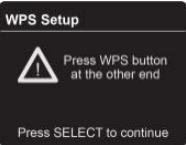
- 3) Tras seleccionar el carácter final, desplácese con el dial “-Vol+/OK/Tune” hasta “OK” y después pulse el dial “-Vol+/OK/Tune” para confirmarlo. La radio se conecta a la red inalámbrica.
- 4) Si desea establecer una conexión vía WPS, pulse “-Vol+/OK/Tune” una vez que haya seleccionado la red que desee. La radio posteriormente ofrece la opción para iniciar la WPS. Desplácese con el dial “-Vol+/OK/Tune” para seleccionar Push Button (Pulsador), Pin (Pin) y Skip WPS (Saltar WPS); pulse el dial “-Vol+/OK/Tune” para confirmarlo.

<p>Botón</p>	<p>Debe iniciar la búsqueda WPS en la estación remota (por ejemplo, router). Consulte el manual del router o Puntos de Acceso (AP) para obtener más información sobre cómo hacerlo. Una vez que haya hecho esto, pulse el dial “-Vol+/OK/Tune” de la radio y después ambos dispositivos establecerán una conexión.</p> 
<p>Pin</p>	<p>La radio crea un número de 8 dígitos, que después deberá introducir en la estación remota. Tras introducir el PIN, pulse el dial “-Vol+/OK/Tune” para establecer la conexión entre ambos dispositivos.</p> 

Salir de WPS	Además de una conexión WPS, se puede establecer una conexión usando una clave compartida previamente. La clave necesaria a menudo se encuentra en la parte posterior del router o puede definirla usted mismo. Este método se usa automáticamente para redes sin WPS. Puede recordar la función de clave compartida previamente en redes con WPS seleccionando el elemento del menú "Skip WPS (Saltar WPS)". Ahora debe aparecer un campo de escritura. Puede introducir la clave que requiera (PSK) girando y pulsando el dial "-Vol+/OK/Tune" y después seleccionar "OK" y pulse el dial "-Vol+/OK/Tune" para completar la entrada. La radio ahora debe establecer la conexión a la red
--------------	--

- 5) Una vez que ha finalizado el asistente de instalación, vuelva a pulsar el dial "-Vol+/OK/Tune" para salir.

Modo radio por Internet

Para seleccionar emisoras de radio por Internet, siga la sección que aparece debajo para elegir emisoras.

1. Pulse el botón Mode (Modo) para elegir radio por Internet
2. Para su uso inicial, mostrará las opciones para que encuentre la radio por Internet. Puede encontrar las diferentes emisoras de radio por Internet en el siguiente menú mediante un método diferente.



Local location (Ubicación local)	La ubicación local cambiará según su ubicación actual (por ejemplo, Alemania). Muestra las emisoras locales de su ubicación actual
History (Historial)	Esto muestra las emisoras escuchadas anteriormente
Search (Búsqueda)	Puede buscar emisoras de radio introduciendo palabras clave
Location (Ubica.)	Puede seleccionar emisoras de radio definiendo primero la ubicación de la emisora
Popular	Enumera las emisoras más populares
Discover (Descubrir)	Estableciendo criterios para reducir la lista de emisoras. Origen – elige emisoras de radio según la ubicación

	<p>Género – elige emisoras de radio según su contenido, por ejemplo, clásica, deportes, noticias, etc.</p> <p>Idioma – elige emisoras de radio conforme al idioma de su emisión</p>
--	---

3. Cuando desee encontrar otra emisora, mantenga pulsado el botón **“Info/Menu”** hasta que se muestre el menú principal. Cuando se resalte “Station list (Lista de emisoras)”, pulse el dial **“-Vol+/OK/Tune”** para confirmarlo. Puede encontrar diferentes emisoras de radio por Internet volviendo a seleccionar diferentes criterios.

Nota: Algunas emisoras de radio no emiten 24 horas al día y algunas emisoras no están siempre online.

Modo podcasts

Para seleccionar una emisora con podcast, siga la sección que aparece debajo para elegir emisoras.

1. Pulse el botón **Mode** para elegir Podcasts.
2. Para su uso inicial, mostrará las opciones para que encuentre Podcast. Puede encontrar diferentes Podcasts en el siguiente menú mediante un método diferente

Local location (Ubicación local)	La ubicación local cambiará según su ubicación actual (por ejemplo, Alemania). Muestra las emisoras locales de su ubicación actual
Search (Búsqueda)	Puede buscar podcasts introduciendo palabras clave
Popular	Enumera los podcasts más populares
Location (Ubica.)	Puede seleccionar podcasts definiendo primero la ubicación
Discover (Descubrir)	<p>Estableciendo criterios para reducir las lista de podcasts.</p> <p>Origen – elige podcasts según la ubicación</p> <p>Género – elige podcasts según su contenido, por ejemplo, clásica, deportes, noticias, etc.</p> <p>Idioma – elige podcasts conforme al idioma de su emisión</p>

3. Cuando desee encontrar otros podcasts, mantenga pulsado el botón **“Info/Menu”** hasta que se muestre el menú principal. Cuando se resalte “Podcast list (Lista de podcasts)”, pulse el dial **“-Vol+/OK/Tune”** para confirmarlo. Puede encontrar diferentes podcasts volviendo a seleccionar diferentes criterios.

Nota: Algunos podcasts no emiten 24 horas al día y otros podcasts no siempre están online.

Modo Radio DAB

Selección del modo DAB

1. Pulse el botón **Mode** para elegir Radio DAB.
2. Para su uso inicial, la radio realizará una búsqueda completa y guardará la lista de emisoras en la memoria.
3. Una vez que haya finalizado la búsqueda, se mostrarán las emisoras DAB/DAB+ en orden alfanumérico. Se seleccionará y emitirá la primera emisora de la lista.

Nota: Si no se encuentra una señal DAB/DAB+ en su área, puede que sea necesario reubicar la radio en una zona con una señal más fuerte.

Selección de otra emisora

Mientras se está reproduciendo un programa, gire el botón “-Vol+/OK/Tune” y elija otra emisora de la pantalla LCD; posteriormente, pulse el botón “-Vol+/OK/Tune” para confirmar la emisora seleccionada.

Lista emisoras

Aquí se enumeran todas las emisoras DAB disponibles. Gire el dial “-Vol+/OK/Tune” para elegir una emisora de radio y pulse el botón “-Vol+/OK/Tune” para confirmarlo.

Nota: Si hay un “?” antes del nombre de la emisora de radio, eso significa que la emisora de radio no está disponible en su ubicación actual. Vea Recorte no válido.

Búsqueda de emisoras

Mantenga pulsado el botón **Info/Menu**; gire el botón “-Vol+/OK/Tune” y elija “SCAN (BUSCAR)”; posteriormente, pulse el botón “-Vol+/OK/Tune” para confirmarlo y empezar la búsqueda de todas las emisoras disponibles.

Sintoniz. Manual

Esta propiedad permite al Usuario seleccionar un canal particular. Mantenga pulsado el botón **Info/Menu**; gire el botón “-Vol+/OK/Tune” y elija “Manual tune (Sintonización manual)”; posteriormente, pulse el botón “-Vol+/OK/Tune” para confirmarlo. Después seleccione el canal particular.

Recorte no válido

Puede eliminar todas las emisoras no disponibles de la lista de emisoras

1. Mantenga pulsado el botón **Info/Menu**; gire el botón “-Vol+/OK/Tune” y elija “Prune invalid (Recortar no válido)”
2. Gire el botón “-Vol+/OK/Tune” para seleccionar “YES (Sí)”, y después pulse el botón “-Vol+/OK/Tune” para confirmarlo.

Valor DRC (Control de Alcance Dinámico)

Puede configurar el nivel de compresión de las emisoras para eliminar las diferencias en el alcance dinámico o nivel de sonido entre emisoras de radio.

1. Mantenga pulsado el botón **Info/Menu**; gire el botón “-Vol+/OK/Tune” para seleccionar “DRC” y pulse el botón “-Vol+/OK/Tune” para confirmarlo.

2. Gire el botón “**-Vol+/OK/Tune**” para seleccionar a través de “DRC high (DRC alta)” o “DRC low (DRC baja)” y después pulse el botón “**-Vol+/OK/Tune**” para confirmarlo.

Orden de emisoras

Puede elegir el orden de la lista de emisoras DAB para que sea bien alfanumérico o conjunto.

1. Mantenga pulsado el botón **Info/Menu**; gire el botón “**-Vol+/OK/Tune**” para seleccionar “Station order (Orden de las emisoras)” y después pulse el botón “**-Vol+/OK/Tune**” para confirmarlo.
2. Gire el botón “**-Vol+/OK/Tune**” para seleccionar entre “Alphanumeric (Alfanumérico)” o “Ensemble (Conjunto)” y posteriormente pulse el botón “**-Vol+/OK/Tune**” para confirmarlo.

Ver la información de la emisora

Las emisoras DAB emiten información adicional. Pulse el botón **Info/Menu** en la unidad principal de forma reiterada para ver información a través de DLS (Segmento Dinámico de Etiqueta), Conjunto, Frecuencia del programa, Calidad de la señal, Fuerza de la señal, Velocidad de bits, Códec, Canal y Fecha.

Modo FM

Selección del modo FM

1. Pulse el botón **Mode** para elegir Radio FM.
2. Para su uso inicial, empezará al principio de la gama de frecuencias FM (87.50MHz). En caso contrario, se seleccionará la última emisora FM escuchada.
3. Para cambiar manualmente la frecuencia FM, mientras aparece la frecuencia FM, pulse primero el botón **Station** y después gire el dial “**-Vol+/OK/Tune**” para cambiar la frecuencia en 0.05MHz.
4. Para buscar automáticamente, mientras se muestra la frecuencia, pulse el dial “**-Vol+/OK/Tune**” para buscar la siguiente emisora disponible.

Ajustes de búsqueda

De forma predeterminada, la búsqueda FM se detiene en cualquier emisora disponible. Esto puede provocar una mala radio de señal a ruido (pitido) de emisoras débiles.

1. Para cambiar la configuración de la búsqueda para que se detenga solo en emisoras con una fuerza de señal fuerte, mantenga pulsado el botón **Info/Menu**; gire el dial “**-Vol+/OK/Tune**” para seleccionar “Scan setting (Configuración de la búsqueda)” y después pulse el dial “**-Vol+/OK/Tune**” para confirmarlo.
2. La pantalla mostrará “Strong stations only? (¿Sólo emisoras Fuertes?)”; gire el dial “**-Vol+/OK/Tune**” para seleccionar “YES (Sí)” o “NO” para confirmarlo.

Configuración de audio

Por defecto, todas las emisoras en estéreo se reproducen en estéreo. Para las emisoras débiles, esto puede provocar una mala ratio de señal-a-ruido (siseo).

1. Para reproducir emisoras débiles en mono, mantenga pulsado **Info/Menu**; gire el dial “-Vol+/OK/Tune” para seleccionar “Audio setting (Configuración de audio)” y después pulse el dial “-Vol+/OK/Tune” para confirmarlo.
2. La pantalla mostrará “Listen in Mono only? (¿Escuchar solo en mono?)”; gire el dial “-Vol+/OK/Tune” para seleccionar “YES (Sí)” o “NO” para confirmarlo.

Funcionamiento de las presintonías

Almacenar presintonías

Seleccione la emisora que desee guardar; pulse el botón **Presintonía 1 – 3** hasta que la pantalla muestre “Preset stored (Presintonía guardada)”. O pulse el botón **Presintonía 4+** hasta que la pantalla muestre el menú de presintonías; gire el dial “-Vol+/OK/Tune” para seleccionar en qué número de presintonía desea guardarlo y después pulse “-Vol+/OK/Tune” para guardar la emisora actual.

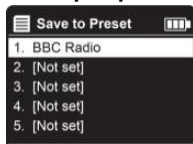

Recuperar presintonía

Para recordar una emisora presintonizada, simplemente pulse el botón **Presintonía 1 – 3** una vez para recordarla.

Para recordar otras emisoras presintonizadas, pulse el botón **Presintonía 4+**; la pantalla mostrará el menú de presintonizaciones; gire el dial “-Vol+/OK/Tune” para seleccionar qué emisora presintonizada desea recordar; posteriormente, pulse “-Vol+/OK/Tune” para recordar la emisora guardada.

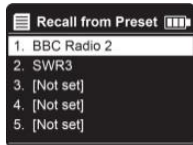

Nota: La radio por Internet y los Podcasts comparten el mismo número de emisora presintonizada.

Modo Bluetooth

Este modo le permite usar la radio como un altavoz para un dispositivo compatible con Bluetooth externo (por ejemplo, teléfono móvil o reproductor MP3). La señal se transmite inalámbricamente vía Bluetooth.

Nota: Antes de la reproducción, debe emparejar la radio (en este caso el receptor Bluetooth) y el dispositivo (transmisor).

1. Pulse el botón de encendido para encender la radio.
2. Pulse el botón **Mode** para seleccionar el modo **Audio Bluetooth**. El dispositivo se encuentra ahora en modo Bluetooth.

- Para su uso inicial, y para entrar en el modo de emparejamiento Bluetooth, mantenga pulsado **Info/Menu**; gire el dial “-Vol+/OK/Tune” para seleccionar “Setup Bluetooth (Configurar Bluetooth)” y después pulse el dial “-Vol+/OK/Tune” para confirmarlo. Verá “Please connect with a device to (Conéctese con un dispositivo a): Lenco PIR-645”.

Nota: Para entrar rápidamente en el modo de emparejamiento Bluetooth, mantenga pulsado el dial “-Vol+/OK/Tune” hasta que vea “Please connect with a device to (Conéctese con un dispositivo a): Lenco PIR-645”.

- Conecte el Bluetooth con su dispositivo externo.
- Empareje el dispositivo externo con el “Lenco PIR-645”. Los dispositivos ahora están conectados.
- Reproduzca una pista en su dispositivo externo para oír sonido.
- Use el botón “-Vol+/OK/Tune” de la radio para ajustar el volumen.

Nota: Puede que sea necesario ajustar el sonido del dispositivo externo según se requiera.

Funcionamiento general

Dormir

Para configurar el temporizador de retardo, mantenga pulsado el botón **Info/Menu** para entrar en Main Menu (Menú principal) > Sleep (Retardo); gírelo y pulse el dial “-Vol+/OK/Tune” para seleccionar el tiempo del retardo.

Dormir	Desconectado / 15 minutos / 30 minutos / 45 minutos / 60 minutos
--------	--

Configurar la retroiluminación

Pulse el botón **Info/Menu** para entrar en System Settings (Ajustes del sistema)> Backlight (Retroiluminación); pulse el dial “-Vol+/OK/Tune” para confirmarlo.

Gire el dial “-Vol+/OK/Tune” para seleccionar la configuración de retroiluminación y pulse Intro para confirmarlo.

Receso	Desconectada/10 segundos/20 segundos/30 segundos/45 segundos/60 segundos/90 segundos/120 segundos/180 segundos
Nivel conectado	Alto/Medio/Bajo
Nivel de atenuación (sin usar)	Medio/Bajo/Desconectado

Alarma

Cuando el dispositivo reproduce usando la corriente eléctrica, para configurar o cambiar una alarma pulse el botón **Alarm**; desplácese y pulse el dial “-Vol+/OK/Tune” para seleccionar el número de la alarma (1/2) y después configure los siguientes parámetros:



Activ	Desconectada/Diariamente/Una vez/Fines de semana/Días laborables
Hora	00:00 (ajústelo según sea necesario)
Modo	Pitido/Radio por Internet /DAB/FM
Presintonía	Última escuchada o presintonía 1-40
Volumen	10-32

Para guardar esta configuración y configurar la alarma, desplácese hacia abajo y seleccione guardar.

En modo batería, el dispositivo no es compatible con la función de alarma.

Nota:

Si pulsa el botón **Back** o **Info/Menu** para salir de la configuración de la alarma sin guardar, se mostrará una pantalla con un diálogo preguntándole si desea guardar los cambios o no. La pantalla muestra las alarmas configuradas activas con un icono en la parte inferior izquierda.

A la hora fijada, sonará la alarma. Para silenciarlo temporalmente, pulse el dial “-Vol+/OK/Tune” de forma reiterada y hace que cambie por los periodos de retardo: 5 minutos / 10 minutos / 15 minutos / 30 minutos.

Para cancelar una alarma que está sonando, pulse el botón **Alarm**.

Configurar el idioma

Esta propiedad le permite cambiar el idioma del menú. El idioma predeterminado del menú es inglés.

1. Mantenga pulsado **Info/Menu** para entrar en System Settings (Ajustes del sistema) > Language (Idioma); pulse el dial “-Vol+/OK/Tune” para confirmarlo.
2. Desplácese y gire el dial “-Vol+/OK/Tune” para seleccionar su idioma y confirmarlo.

Idioma	inglés/alemán/danés/holandés/finés/francés/italiano/noruego/polaco/portugués/español/sueco/turco
--------	--

Reinicio Fabrica

Un reinicio a fábrica reinicia toda la configuración del Usuario a los valores predeterminados, así que se pierde la configuración de red, fecha/hora y las presintonías.

1. Mantenga pulsado el botón **Info/Menu** para entrar en System Settings (Ajustes del sistema)> Factory Reset (Reinicio a fábrica); pulse el dial “-Vol+/OK/Tune” para confirmarlo.
2. Desplácese con el dial “-Vol+/OK/Tune” para seleccionar “YES (Sí)” y después pulse el dial “-Vol+/OK/Tune” para confirmarlo.

Nota: Un reinicio a fábrica elimina toda la configuración definida por el Usuario sustituyéndola por los valores predeterminados originales, así que se pierde la fecha/hora, preferencias/configuración, configuración de red, lista de emisoras DAB y todas las emisoras presintonizadas.

Actualizar software

De vez en cuando, podemos disponer de actualizaciones de software con grandes propiedades y/o características adicionales. Puede bien comprobarlo manualmente o fijarlo para comprobarlo periódicamente de forma automática (de forma predeterminada). Si la radio detecta que se dispone de software más nuevo, le preguntará si desea seguir con la actualización. Si accede el nuevo software se descarga y se instala. Tras una actualización de software, se mantendrán todas las configuraciones del usuario.

PRECAUCIÓN: Antes de iniciar una actualización de software, asegúrese de que la radio está conectada a una conexión de alimentación estable. La desconexión de la alimentación durante una actualización de software puede dañar **PERMANENTEMENTE** la radio.

Información

Esta propiedad muestra detalles del sistema actual incluyendo

- SW version (Versión del software): Número De Versión De Software
- ID de la radio: código único usado para identificar este dispositivo de radio en particular.
- Nombre de amigo: (nombre por el cual se identifica la radio en una red.)

Mando a distancia

Puede conseguir las funciones que aparecen arriba mediante el mando a distancia que está incluido en el envase.

Aplicación Undok

Debe conseguir las funciones que aparecen arriba mediante la aplicación UNDOK.

Debe descargar la aplicación UNDOK primero en su smartphone.

Posteriormente, conecte la radio a la misma wifi que su smartphone.

Cuando conecte la aplicación UNDOK, puede buscar su radio en la aplicación.

Puede controlarla como puede ver en las funciones de la aplicación.

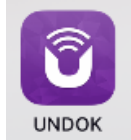

Especificaciones

ELEMENTOS	DESCRIPCIÓN
Especificaciones:	Radio por Internet con Bluetooth, DAB+ y FM
Alimentación:	Entrada CA: 100-240V~ 50/60Hz 0.5A MÁXIMO Salida CC: 5.0V, 2.0A, 10.0W Batería de litio: 4400mAh 3.7V 16.28Wh (integrado)
Rango de frecuencias:	Wifi: 802.11a/b/g/n (2.4Ghz) FM: 87,5-108 MHz DAB/DAB+: Banda III 174,928-239,200 MHz
Potencia de salida:	2 x 3 W rms
Dimensiones (L x D x A):	261mm x 146mm x 92mm
Temperatura de funcionamiento:	0 – 35°C

Mensajes de error y problemas y soluciones

Mensajes de error

Mensaje	Descripción	Ejemplo
Error al conectar	Se ha introducido la clave correcta, pero el router rechaza la solicitud.	Se ha habilitado el filtro MC en el router.
¡Error formal!	No se puede reconocer el formato del archivo - independiente de la red.	MP3 recibido pero se ha descubierto que la reproducción no era de MP3 cuando se ha intentado decodificar.
Error de red.	Problema al pasar al router - se reciben datos incorrectos de la red.	Los datos obtenidos del servicio no son legibles.
Red no preparada.	Problema con la conexión al router.	Router apagado
Tiempo de desconexión de red.	Problema al pasar al router - no se ha recibido respuesta de la red	Se estaba reproduciendo la emisora IR y súbitamente la emisora no está disponible.
Servicio no disponible (DAB)	No hay recepción DAB	
Fallo al actualizar	Fallo al actualizar el software	

Solución de problemas

Problema	Causa	Solución
No se puede conectar a la red	Caída de red	Compruebe que funciona la red entre un ordenador y el router
	El router restringe el acceso a las direcciones MAC enumeradas	Obtenga la dirección MAC de Menu (menu) > System settings (Ajustes del Sistema) > Network (Red) > View settings (Ver ajustes) y add to router list (añadir a la lista de routers)
	Fuerza de señal Wi-Fi insuficiente.	Compruebe la distancia al router; vea si se puede conectar un ordenador a la red en esta ubicación.
	Método de encriptación desconocido	Cambie el método de encriptación en el router. Esta radio es compatible con WEP, WPA y WPA2
	Configuración de red inusual	Configure la red de forma manual en Menu (Menú) > System settings (Ajustes del sistema) > Network (Red) > Manual settings (Ajustes manuales).
	El cortafuegos evita el acceso	Compruebe que los siguientes puertos del router están abiertos: puertos UDP y TCP 80 y 123; puerto DNS 53. Compartir con Windows: puertos 135-139 y 445.

No se puede conectar a internet	Conexión a internet caída	Compruebe que funciona internet en un ordenador conectado a la misma red
	El cortafuegos evita el acceso	Compruebe que los siguientes puertos del router están abiertos: puertos UDP y TCP 80 y 123; puerto DNS 53. Algunas emisoras de radio por internet puede que requieran que abra puertos adicionales.
No se puede reproducir una emisora de radio de Internet específica	La emisora no emite; el ancho de banda está sobrecargado o es insuficiente. La emisión de la emisora usa un códec desconocido. Enlace desfasado	Pruebe otras emisoras; intente escucharlo en el ordenador mediante la página web del portal de radio de internet; inténtelo más tarde.

Información	Valor y precisión
Nombre de los fabricantes o marcas registradas, registro comercial y dirección	Huazhaoxin Industrial Park B-4/F, Golden Phoenix Industrial Zone, Fenggan Town, Dongguan, Guangdong Province, República Popular China.
Identificador del modelo	OBL-0502000E
Tensión de entrada	100-240V CA
Frecuencia CA de entrada	50/60HZ
Tensión de salida	CC 5.0V
Corriente de salida	2.0A
Potencia de salida	10.0W
Eficiencia activa media	82.1% (230V, 50Hz)
Eficiencia a carga baja (10%)	76.1% (230V, 50Hz)
Consumo energético sin carga	≤0.07W

Garantía

Lenco ofrece servicio y garantía en cumplimiento con las leyes de la Unión Europea, lo cual implica que, en caso de que su producto precise ser reparado (tanto durante como después del periodo de garantía), deberá contactar directamente con su distribuidor.

Nota importante: No es posible enviar sus reparaciones directamente a Lenco.

Nota importante: Si la unidad es abierta por un centro de servicio no oficial, la garantía quedará anulada.

Este aparato no es adecuado para el uso profesional. En caso de darle un uso profesional, todas las obligaciones de garantía del fabricante quedarán anuladas.

Exención de responsabilidad

Regularmente se llevan a cabo actualizaciones en el Firmware y en los componentes del hardware. Por esta razón, algunas de las instrucciones, especificaciones e imágenes incluidas en este documento pueden diferir ligeramente respecto a su situación particular. Todos los elementos descritos en esta guía tienen un objetivo de mera ilustración, y pueden no ser de aplicación en su situación particular. No se puede obtener ningún derecho ni derecho legal a partir de la descripción hecha en este manual.

Eliminación del antiguo dispositivo



Este símbolo indica que no deberá deshacerse del producto eléctrico o batería en cuestión junto con los residuos domésticos, en el ámbito de la UE. Para garantizar un tratamiento residual correcto del producto y su batería, por favor, elimínelos cumpliendo con las leyes locales aplicables sobre requisitos para el desecho de equipos eléctricos y baterías. De hacerlo, ayudará a conservar recursos naturales y mejorar los estándares de protección medioambiental en el tratamiento y eliminación de residuos eléctricos (Directiva sobre la Eliminación de Equipos Eléctricos y Electrónicos).

Marca CE

Por la presente, Lenco Benelux B.V., Thermiekstraat 1a, 6361 HB Nuth, Países Bajos, declara que este producto cumple con las exigencias esenciales de la directiva de la UE.

Se puede consultar la declaración de conformidad a través de techdoc@commaxxgroup.com



Servicio

Para obtener más información y soporte del departamento técnico, por favor, visite la página web www.lenco.com

Lenco Benelux BV, Thermiekstraat 1a, 6361 HB, Nuth, Países Bajos.