

# TechniSat



**DIGITRADIO 1990**

## CONTENTS

DEUTSCH .....	3-33
ENGLISH.....	35-65
FRANÇAIS.....	67-97
ITALIANO.....	99-129

# Bedienungsanleitung

## **DIGITRADIO 1990**

Portables DAB+/UKW-Radio mit CD-Player und Bluetooth Musikstreaming



# TechniSat

## Vorwort

### **Sehr geehrte Kunden,**

vielen Dank, dass Sie sich für das DIGITRADIO 1990 von TechniSat entschieden haben.

Die vorliegende Bedienungsanleitung soll Ihnen helfen, die umfangreichen Funktionen Ihres neuen Gerätes kennen zu lernen und optimal zu nutzen. Sie hilft Ihnen beim bestimmungsgemäßen und sicheren Gebrauch. Sie richtet sich an jede Person, die das Gerät installiert, bedient, reinigt oder entsorgt.

Bewahren Sie die Bedienungsanleitung für einen späteren Gebrauch sorgfältig auf.

Eine aktuelle Version der Bedienungsanleitung finden Sie im Downloadbereich Ihres Produktes auf der TechniSat-Webseite

[www.technisat.de](http://www.technisat.de).

Wir wünschen Ihnen viel Freude mit Ihrem  
TechniSat DIGITRADIO 1990!

Ihr  
TechniSat Team

# 1 Inhaltsverzeichnis

<b>1 Inhaltsverzeichnis</b> .....	<b>5</b>
<b>2 Abbildungen</b> .....	<b>7</b>
<b>3 Sicherheitshinweise</b> .....	<b>10</b>
3.1 Bestimmungsgemäßer Gebrauch.....	10
3.2 Richtiger Umgang mit dem DIGITRADIO 1990.....	10
3.3 Verwendungsbereich.....	11
3.4 Aufstellen des Gerätes.....	12
<b>4 Entsorgung</b> .....	<b>13</b>
<b>5 Rechtliche Hinweise</b> .....	<b>14</b>
5.1 Servicehinweise .....	15
<b>6 Beschreibung des Gerätes</b> .....	<b>16</b>
6.1 Lieferumfang .....	16
6.2 Eigenschaften des Gerätes .....	16
<b>7 Gerät zum Betrieb vorbereiten</b> .....	<b>16</b>
7.1 Antennenempfang verbessern .....	16
7.2 An das Stromnetz anschließen.....	16
7.3 Batteriebetrieb.....	17
<b>8 Grundlegende Bedienung</b> .....	<b>17</b>
8.1 Ein-/Ausschalten des Gerätes.....	17
8.2 Navigieren im Menü .....	17
8.3 Lautstärke verändern.....	18
8.4 Kopfhörer verwenden.....	18
8.5 Wiedergabemodi.....	18
<b>9 DAB+ (Digital Radio)-Funktion</b> .....	<b>19</b>
9.1 Was ist DAB+ .....	19
9.2 DAB+ (Digital Radio) Empfang.....	19
9.3 Sender suchen (automatisch) .....	19
9.4 Sender wählen.....	20
9.5 DAB+ -Sender auf einem Speicherplatz ablegen .....	20
9.6 DAB+ -Sender von einem Speicherplatz abrufen .....	20
9.7 Überschreiben/Löschen einer Programmplatz-Speicherung .....	21
9.8 Displayanzeigen Anpassen.....	21
9.9 Lautstärkeanpassung (DRC) .....	21
9.10 Inaktive Sender löschen .....	21
<b>10 UKW-Radio</b> .....	<b>21</b>
10.1 Frequenz manuell gezielt einstellen.....	21
10.2 Automatische Suche nach Sendern .....	22
10.3 UKW-Sender auf einem Speicherplatz ablegen .....	22

DE

EN

FR

IT

10.4 UKW-Sender von einem Speicherplatz abrufen.....	22
10.5 Überschreiben/Löschen einer Programmplatz-Speicherung .....	22
10.6 Displayanzeigen Anpassen .....	23
10.7 Suchlauf-Einstellungen.....	23
10.8 Audio Einstellungen.....	23
<b>11 CD Player .....</b>	<b>23</b>
11.1 CD Modus wählen.....	23
11.2 CD Einlegen .....	23
11.3 Audio-CD Wiedergabe .....	24
11.4 MP3-CD Wiedergabe .....	25
11.5 Wiedergabe programmieren .....	26
<b>12 USB-Wiedergabe.....</b>	<b>26</b>
12.1 USB Modus wählen .....	26
12.2 Wiedergabe von USB-Medien.....	26
<b>13 Bluetooth Wiedergabe .....</b>	<b>27</b>
13.1 Bluetooth Modus wählen.....	27
13.2 Koppeln mit externen Geräten.....	27
<b>14 AUDIO-IN.....</b>	<b>28</b>
14.1 AUX-IN Wiedergabe .....	28
<b>15 Weitere Funktionen .....</b>	<b>29</b>
15.1 Sleptimer .....	29
15.2 Weckfunktion.....	29
15.3 Equalizer .....	30
15.4 Dimmer .....	30
15.5 Uhrzeit-Einstellung .....	30
15.6 Sprache .....	30
15.7 Software-Version .....	31
15.8 Werkseinstellung.....	31
<b>16 Gerät reinigen .....</b>	<b>31</b>
<b>17 Fehlersuchhilfen .....</b>	<b>31</b>
17.1 Probleme mit dem Radio.....	31
17.2 Probleme mit dem Gerät .....	32
<b>18 Technische Daten .....</b>	<b>33</b>

## 2 Abbildungen

Oberseite und Vorderseite

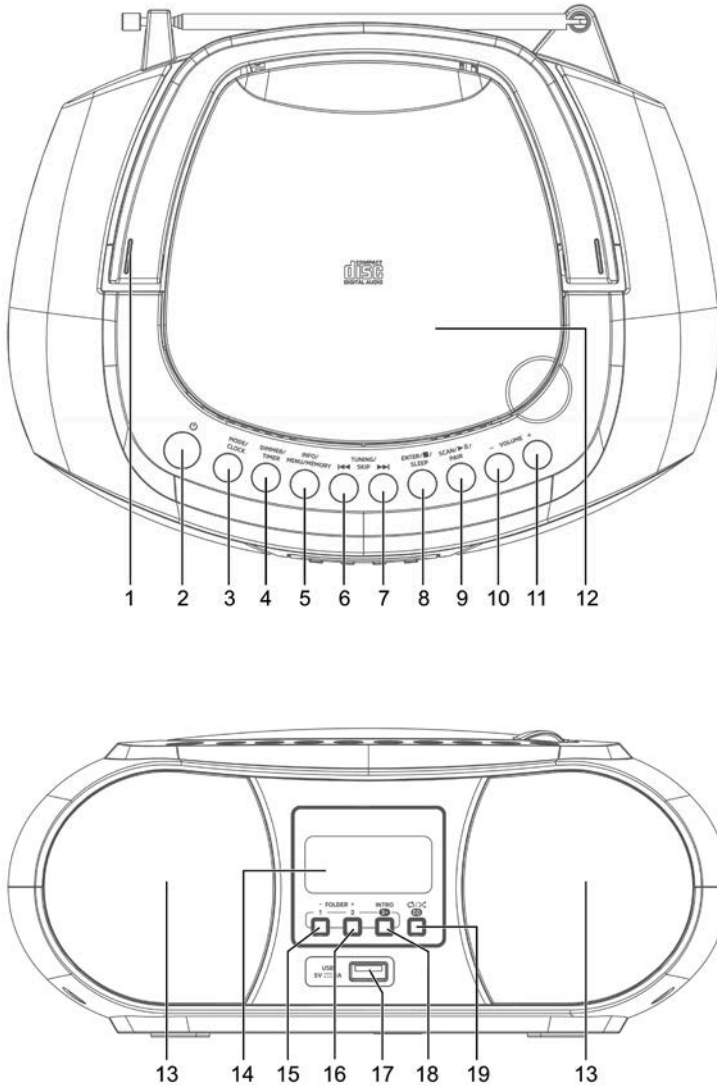



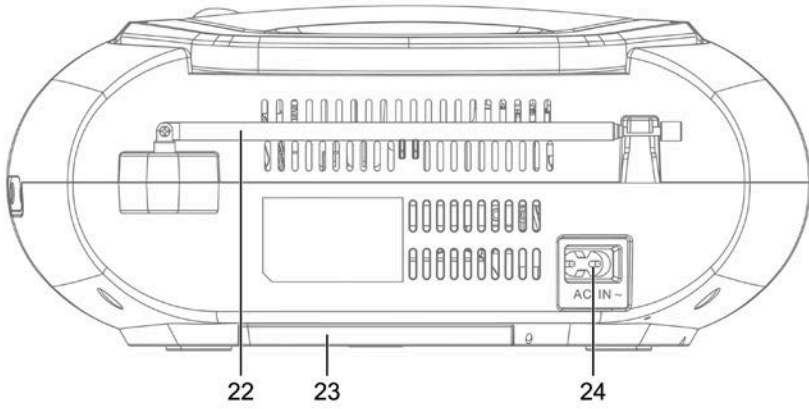
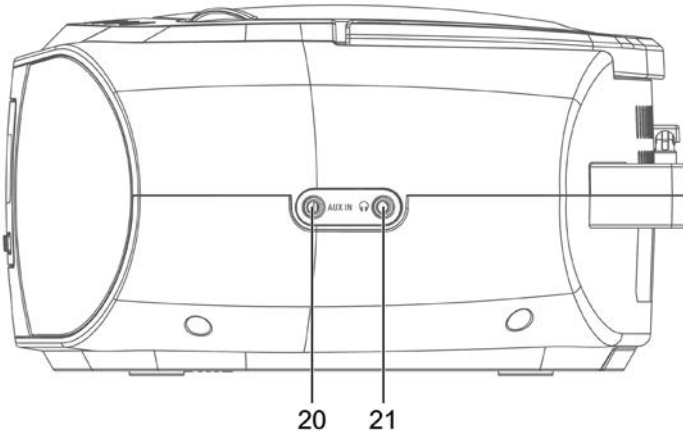

DE  
EN  
FR  
IT

Seitliche Abbildungen und Rückseite





- 1 **Tragebügel**
- 2 **Ein/Standby** (Im Batteriebetrieb gedrückt halten zum Einschalten)
- 3 **MODE/CLOCK** - Im Betrieb: Quellenumschaltung,  
im Standby: Manuelle Uhrzeiteinstellung.
- 4 **DIMMER/TIMER** - Im Betrieb: Displayhelligkeit anpassen,  
im Standby: Timereinstellung.
- 5 **INFO/MENU/MEMORY** - Kurz drücken: Displayanzeigen wählen,  
gedrückt halten: Hauptmenü aufrufen,  
CD-Modus: Programmieren
- 6  **TUNING/SKIP** - Menüauswahl/Titelsuche/Vorheriger Titel (CD)
- 7  **TUNING/SKIP** - Menüauswahl/Titelsuche/Nächster Titel (CD)
- 8  **ENTER/STOP/SLEEP** - Auswahl bestätigen/Stop (CD),  
Gedrückt halten: Sleeptimer
- 9  **SCAN/Wiedergabe/Pause/PAIR** -  
Radiobetrieb: Sendersuche,  
CD: Wiedergabe/Pause,  
Bluetooth: Gerät koppeln.
- 10 **Lautstärke -**
- 11 **Lautstärke +**
- 12 **CD-Fachdeckel**
- 13 **Stereo-Lautsprecher**
- 14 **Display**
- 15 **Direktwahltaste1/Favoritenspeicher** (Radiobetrieb), **Ordner -** (CD)
- 16 **Direktwahltaste2/Favoritenspeicher** (Radiobetrieb), **Ordner +** (CD)
- 17 USB-Anschluss zum Laden externer Geräte.
- 18 **Direktwahltaste3...30/Favoritenspeicher** (Radiobetrieb),  
Intro-Wiedergabe (CD)
- 19 CD-Mode: Wiedergabemodus/Zufallswiedergabe (Shuffle)/Equalizer.
- 20 **Audio-In** (3,5mm)
- 21 **Kopfhöreranschluss** (3,5mm)
- 22 **Teleskopantenne**
- 23 **Batteriefachdeckel**
- 24 **Netzanschluss**

## 3 Sicherheitshinweise

### 3.1 Bestimmungsgemäßer Gebrauch

Das Gerät ist zur Wiedergabe von Radiosendungen über DAB+ und UKW geeignet. Es kann Audio CDs und MP3 CDs wiedergeben. Über eine Bluetooth-Verbindung ist die Wiedergabe von verbundenen Audioquellen möglich. Das Gerät kann wahlweise über das Stromnetz oder mit Batterien betrieben werden.

### 3.2 Richtiger Umgang mit dem DIGITRADIO 1990

Bitte beachten Sie die nachfolgend aufgeführten Hinweise, um Sicherheitsrisiken zu minimieren, Beschädigungen am Gerät zu vermeiden, sowie einen Beitrag zum Umweltschutz zu leisten.

Lesen Sie bitte alle Sicherheitshinweise sorgfältig durch und bewahren Sie diese für spätere Fragen auf. Befolgen Sie immer alle Warnungen und Hinweise in dieser Bedienungsanleitung und auf der Rückseite des Gerätes.

#### Zeichenerklärung:



Kennzeichnet einen Sicherheitshinweis, der bei Nichtbeachtung zu schweren Verletzungen oder zum Tod führen kann. Beachten Sie die folgenden Signalwörter:

- |                |  |
|----------------|--|
| <b>GEFAHR</b>  | - Schwere Verletzungen mit Todesfolge            |
| <b>WARNUNG</b> | - Schwere Verletzungen, eventuell mit Todesfolge |
| <b>ACHTUNG</b> | - Verletzungen                                   |



Kennzeichnet einen Hinweis, den Sie zur Vermeidung von Gerätedefekten, Datenverlusten/-missbrauch oder ungewolltem Betrieb unbedingt beachten sollten. Des Weiteren beschreibt er weitere Funktionen zu Ihrem Gerät.



Warnung vor elektrischer Spannung. Befolgen Sie alle Sicherheitshinweise, um einen elektrischen Schlag zu vermeiden. Öffnen Sie niemals das Gerät.



Benutzung in Innenräumen - Geräte mit diesem Symbol sind nur für die Verwendung in Innenräumen geeignet.



Schutzklasse II - Elektrogeräte der Schutzklasse II sind Elektrogeräte die durchgehende doppelte und/oder verstärkte Isolierung besitzen und keine Anschlussmöglichkeiten für einen Schutzleiter haben. Das Gehäuse eines isolierstoffumschlossenen Elektrogerätes der Schutzklasse II kann teilweise oder vollständig die zusätzliche oder verstärkte Isolierung bilden.

### 3.3 Verwendungsbereich



#### **WARNUNG!**

Öffnen Sie niemals das Gerät!

Das Berühren Spannung führender Teile ist lebensgefährlich!



Beachten Sie alle nachfolgenden Hinweise zur bestimmungsgemäßen Nutzung des Gerätes und um Geräteredefekten und Personenschäden vorzubeugen.

- Bei Schäden durch falschen Anschluss besteht kein Anspruch auf Garantie.
- Ein eventuell notwendiger Eingriff darf nur von geschultem Personal vorgenommen werden.
- Das Gerät darf nur in gemäßigttem Klima betrieben werden.
- Setzen Sie das Gerät nicht Tropf- oder Spritzwasser aus. Ist Wasser in das Gerät gelangt, schalten Sie es aus und verständigen Sie den Service
- Setzen Sie das Gerät nicht Heizquellen aus, die das Gerät zusätzlich zum normalen Gebrauch erwärmen.
- Bei auffälligem Geräteredefekt, Geruchs- oder Rauchentwicklung, erheblichen Fehlfunktionen, Beschädigungen an Gehäuse das Gerät ausschalten und den Service verständigen.
- Versuchen Sie niemals, das Gerät mit einer anderen Spannung als auf dem Gerät angegebenen Spannung zu betreiben.
- Wenn das Gerät oder das Netzkabel Schäden aufweist, darf es nicht in Betrieb genommen werden.
- Nehmen Sie das Gerät nicht in der Nähe von Badewannen, Duschen, Swimmingpools oder fließendem/spritzendem Wasser in Betrieb. Es besteht die Gefahr eines elektrischen Schlages und/oder Geräteredefekten.
- Versuchen Sie niemals ein defektes Gerät selbst zu reparieren. Wenden Sie sich immer an eine unserer Kundendienststellen.
- Fremdkörper, z.B. Nadeln, Münzen, etc., dürfen nicht in das Innere des Gerätes fallen. Die Anschlusskontakte nicht mit metallischen Gegenständen oder den Fingern berühren. Die Folge können Kurzschlüsse sein.
- Lassen Sie Kinder niemals unbeaufsichtigt dieses Gerät benutzen.
- Das Gerät bleibt auch in ausgeschaltetem Zustand/Standby mit dem Stromnetz verbunden.
- Es ist verboten Umbauten am Gerät vorzunehmen.
- Beschädigte Geräte bzw. beschädigte Zubehörteile dürfen nicht mehr verwendet werden.
- Hören Sie Radio/Musik nicht mit zu hoher Lautstärke. Dies kann zu bleibenden Gehörschäden führen. Dies gilt auch für angeschlossene Kopfhörer.

DE

EN

FR

IT

- Der CD-Player verwendet einen unsichtbaren Laserstrahl. Dieser kann Ihre Augen bei falscher Handhabung verletzen. Schauen Sie niemals in das geöffnete CD-Fach.



- Dieses Gerät wurde als Laser-Gerät der Klasse 1 (CLASS 1 LASER) eingestuft.



### 3.4 Aufstellen des Gerätes

- Stellen Sie das Gerät auf einen festen, sicheren und horizontalen Untergrund. Sorgen Sie für gute Belüftung.
- Stellen Sie das Gerät nicht auf weiche Oberflächen wie Teppiche, Decken oder in der Nähe von Gardinen und Wandbehängen auf. Die Lüftungsöffnungen könnten verdeckt werden. Die notwendige Luftzirkulation kann dadurch unterbrochen werden. Dies könnte möglicherweise zu einem Gerätebrand führen.
- Das Gerät darf nicht durch Gardinen, Decken oder Zeitungen verdeckt werden
- Stellen Sie das Gerät nicht in der Nähe von Wärmequellen wie Heizkörpern auf. Vermeiden Sie direkte Sonneneinstrahlungen und Orte mit außergewöhnlich viel Staub.
- Der Standort darf nicht in Räumen mit hoher Luftfeuchtigkeit, z.B. Küche oder Sauna, gewählt werden, da Niederschläge von Kondenswasser zur Beschädigung des Gerätes führen können. Das Gerät ist für die Verwendung in trockener Umgebung und in gemäßigttem Klima vorgesehen und darf nicht Tropf- oder Spritzwasser ausgesetzt werden.
- Sie dürfen das Gerät nur in waagerechter Position betreiben.
- Stellen Sie keine schweren Gegenstände auf das Gerät.
- Wenn Sie das Gerät von einer kalten in eine warme Umgebung bringen, kann sich im Inneren des Gerätes Feuchtigkeit niederschlagen. Warten Sie in diesem Fall etwa eine Stunde, bevor Sie ihn es Betrieb nehmen.
- Verlegen Sie das Netzkabel so, dass niemand darüber stolpern kann.
- Die Steckdose sollte möglichst nah am Gerät sein.
- Zur Netzverbindung Netzstecker vollständig in die Steckdose stecken.
- Verwenden Sie einen geeigneten, leicht zugänglichen Netzanschluss und vermeiden Sie die Verwendung von Mehrfachsteckdosen!
- Netzkabel bzw. Stecker nicht mit nassen Händen anfassen, Gefahr eines elektrischen Schlages!
- Bei Störungen oder Rauch- und Geruchsbildung aus dem Gehäuse sofort Netzstecker aus der Steckdose ziehen!

- Ziehen Sie vor Ausbruch eines Gewitters den Netzstecker.
- Wenn das Gerät längere Zeit nicht benutzt wird, z.B. vor Antritt einer längeren Reise, ziehen Sie den Netzstecker.
- Das Gerät nicht in der Nähe von Geräten aufstellen, die starke Magnetfelder erzeugen (z.B. Motoren, Lautsprecher, Transformatoren).

#### 4 Entsorgung

Die Verpackung Ihres Gerätes besteht ausschließlich aus wiederverwertbaren Materialien. Bitte führen Sie diese entsprechend sortiert wieder dem "Dualen System" zu. Dieses Produkt darf am Ende seiner Lebensdauer nicht über den normalen Haushaltsabfall entsorgt werden, sondern muss an einem Sammelpunkt für das Recycling von elektrischen und elektronischen Geräten abgegeben werden.



Das -Symbol auf dem Produkt, der Gebrauchsanleitung oder der Verpackung weist darauf hin.

Die Werkstoffe sind gemäß ihrer Kennzeichnung wiederverwertbar.

Mit der Wiederverwendung, der stofflichen Verwertung oder anderen Formen der Verwertung von Altgeräten leisten Sie einen wichtigen Beitrag zum Schutze unserer Umwelt.



Bitte erfragen Sie bei der Gemeindeverwaltung die zuständige Entsorgungsstelle. Achten Sie darauf, dass die leeren Batterien/Akkus sowie Elektronikschrott nicht in den Hausmüll gelangen, sondern sachgerecht entsorgt werden (Rücknahme durch den Fachhandel, Sondermüll).



#### **WARNUNG**

Erstickungsgefahr durch Folien und andere Verpackungsmaterialien. Verpackung und deren Teile nicht Kindern überlassen.



#### **Entsorgung der Verpackung:**

- Ihr neues Gerät wurde auf dem Weg zu Ihnen durch die Verpackung geschützt. Alle eingesetzten Materialien sind umweltverträglich und wieder verwertbar. Bitte helfen Sie mit und entsorgen Sie die Verpackung umweltgerecht. Über aktuelle Entsorgungswege informieren Sie sich bei Ihrem Händler oder über Ihre kommunale Entsorgungseinrichtung.
- Erstickungsgefahr! Verpackung und deren Teile nicht Kindern überlassen. Erstickungsgefahr durch Folien und andere Verpackungsmaterialien.



### Entsorgung des Gerätes:

- Altgeräte sind kein wertloser Abfall. Durch umweltgerechte Entsorgung können wertvolle Rohstoffe wieder gewonnen werden. Erkundigen Sie sich in Ihrer Stadt- oder Gemeindeverwaltung nach Möglichkeiten einer umwelt- und sachgerechten Entsorgung des Gerätes.
- Dieses Gerät ist entsprechend der Richtlinie 2012/19/EU über Elektro- und Elektronik-Altgeräte (WEEE) gekennzeichnet.
- Dieses Produkt darf am Ende seiner Lebensdauer nicht über den normalen Haushaltsabfall entsorgt werden, sondern muss an einem Sammelpunkt für das Recycling von elektrischen und elektronischen Geräten abgegeben werden. Das Symbol auf dem Produkt, der Gebrauchsanleitung oder der Verpackung weist darauf hin. Die Werkstoffe sind gemäß ihrer Kennzeichnung wiederverwertbar. Mit der Wiederverwendung, der stofflichen Verwertung oder anderen Formen der Verwertung von Altgeräten leisten Sie einen wichtigen Beitrag zum Schutze unserer Umwelt.

## 5 Rechtliche Hinweise



Hiermit erklärt TechniSat, dass der Funkanlagentyp DIGITRADIO 1990 der Richtlinie 2014/53/EU entspricht. Der vollständige Text der EU-Konformitätserklärung ist unter der folgenden Internetadresse verfügbar:

<http://konf.tsat.de/?ID=22795>



TechniSat ist nicht für Produktschäden auf Grund von äußeren Einflüssen, Verschleiß oder unsachgemäßer Handhabung, unbefugter Instandsetzung, Modifikationen oder Unfällen haftbar.



Ihr Gerät trägt das CE-Zeichen und erfüllt alle erforderlichen EU-Normen. Änderungen und Druckfehler vorbehalten. Stand 12/19.  
Abschrift und Vervielfältigung nur mit Genehmigung des Herausgebers. Die jeweils aktuelle Version der Anleitung erhalten Sie im PDF-Format im Downloadbereich der TechniSat-Homepage unter [www.technisat.de](http://www.technisat.de).



TechniSat und DIGITRADIO 1990 sind eingetragene Warenzeichen der:

### TechniSat Digital GmbH

TechniPark

Julius-Saxler-Straße 3

D-54550 Daun/Eifel

[www.technisat.de](http://www.technisat.de)

Namen der erwähnten Firmen, Institutionen oder Marken sind Warenzeichen oder eingetragene Warenzeichen der jeweiligen Inhaber.

## 5.1 Servicehinweise



Dieses Produkt ist qualitätsgeprüft und mit der gesetzlichen Gewährleistungszeit von 24 Monaten ab Kaufdatum versehen. Bitte bewahren Sie den Rechnungsbeleg als Kaufnachweis auf. Bei Gewährleistungsansprüchen wenden Sie sich bitte an den Händler des Produktes.



Hinweis!

Für Fragen und Informationen oder wenn es mit diesem Gerät zu einem Problem kommt, ist unsere Technische Hotline:

Mo. - Fr. 8:00 - 18:00 unter Tel.:  
03925/9220 1800 erreichbar.



Reparaturaufträge können auch direkt online unter [www.technisat.de/reparatur](http://www.technisat.de/reparatur), beauftragt werden.

Für eine eventuell erforderliche Einsendung des Gerätes verwenden Sie bitte ausschließlich folgende Anschrift:

TechniSat Digital GmbH  
Service-Center  
Nordstr. 4a  
39418 Staßfurt

DE

EN

FR

IT



## 6 Beschreibung des Gerätes

### 6.1 Lieferumfang

Bitte stellen Sie sicher, dass alle nachfolgend aufgeführten Zubehörteile vorhanden sind:

- DIGITRADIO 1990
- Netzkabel
- Bedienungsanleitung.

### 6.2 Eigenschaften des Gerätes

- Mit dem digitalen DAB-Radio steht ein neues digitales Format zur Verfügung, durch welches man kristallklaren Sound in CD-Qualität hören kann.
- Das Radio empfängt auf den Frequenzen UKW 87,5–108 MHz (analog) und DAB/DAB+ 174–240 MHz (digital).
- Sie können je 30 Sender auf Favoritenprogrammplätze im Modus DAB und UKW speichern.
- CD-Player (Audio/MP3)
- Externe Quelle AUX IN
- MP3 Wiedergabe über USB und Bluetooth
- Batteriebetrieb

## 7 Gerät zum Betrieb vorbereiten

### 7.1 Antennenempfang verbessern

Die Anzahl und Qualität der zu empfangenden Sender hängt von den Empfangsverhältnissen am Aufstellort ab. Mit der DAB-/UKW-Teleskopantenne (22) kann ein ausgezeichneter Empfang erzielt werden. Die Antenne muss in voller Länge auf den günstigsten Empfang ausgerichtet werden.

Hinweis:

Für den Empfang von Digitalradiostationen (DAB/DAB+-Betrieb) sollte die Teleskopantenne unbedingt in der vollen Länge positioniert werden.



Ggf. an einem anderen Aufstellort versuchen.

### 7.2 An das Stromnetz anschließen

- > Stecken Sie das Netzkabel in die Netzanschlussbuchse (24) am DIGITRADIO 1990 und den Netzstecker in eine Netzsteckdose (100 - 240 V ~, 50/60 Hz)
- > Vergewissern Sie sich, dass die Betriebsspannung des Gerätes mit der örtlichen Netzspannung übereinstimmt, bevor Sie es in die Wandsteckdose stecken.





Ziehen Sie bei Nichtverwendung den Stecker aus der Steckdose. Ziehen Sie am Stecker und nicht am Kabel. Ziehen Sie vor Ausbruch eines Gewitters den Netzstecker. Wenn das Gerät längere Zeit nicht benutzt wird, z.B. vor Antritt einer längeren Reise, ziehen Sie den Netzstecker. Die beim Betrieb entstehende Wärme muss durch ausreichende Luftzirkulation abgeführt werden. Deshalb darf das Gerät nicht abgedeckt oder in einem geschlossenen Schrank untergebracht werden. Sorgen Sie für einen Freiraum von mindestens 10 cm um das Gerät.

### 7.3 Batteriebetrieb

- > Das Batteriefach befindet sich an der Unterseite des DIGITRADIO 1990.
- > Schieben Sie den Batteriefachdeckel (23) in Pfeilrichtung und nehmen Sie in ab.
- > Für den Batteriebetrieb werden 6 X R14/C Batterien benötigt. Legen Sie diese, mit der im Batteriefach angebrachten Polung, ein.



Falsch eingelegte Batterien können zu Gerätedefekten führen. Achten Sie stets auf korrekte Polung. Wechseln Sie schwächer werden Batterien rechtzeitig aus.



Batterien können Giftstoffe enthalten, die die Gesundheit und die Umwelt schädigen. Batterien unterliegen der Europäischen Richtlinie 2006/66/EG. Diese dürfen nicht mit dem normalen Hausmüll entsorgt werden.



Im Batteriebetrieb sind einige Funktionen ohne Betrieb oder funktionieren anders als im Netzbetrieb. Näheres dazu im jeweiligen Kapitel.

## 8 Grundlegende Bedienung

### 8.1 Ein-/Ausschalten des Gerätes

Um ihr DIGITRADIO 1990 einzuschalten, drücken Sie kurz die Taste **Ein/Standby**(2). Um es wieder auszuschalten, drücken Sie die Taste erneut.



Um das DIGITRADIO 1990 im Batteriebetrieb einzuschalten, müssen Sie die Taste **Ein/Standby** kurz gedrückt halten.



Nach dem erstmaligen Einschalten wird automatisch ein Sendersuchlauf über alle DAB+ Sender gestartet.

### 8.2 Navigieren im Menü

Um erweiterte Einstellungen vorzunehmen, oder bestehende zu verändern, ist es in der Regel nötig, dies über das Menü zu tun.

Um durch das Menü zu navigieren, benutzen Sie die Funktionstasten am Gerät.

Beachten Sie, dass nicht alle Optionen in allen Modi verfügbar sind. Das Hauptmenü lässt sich nur im DAB+ oder FM-Betrieb aufrufen.

- Menü aufrufen
- Im Menü navigieren
- Änderungen Speichern/Bestätigen
- Menü verlassen
- Taste **INFO/MENU/MEMORY** (5) gedrückt halten.
- Taste **TUNING/SKIP** (6, 7).
- Taste **ENTER/STOP/SLEEP** (8).
- Taste **INFO/MENU/MEMORY** (5)



Die aktuell gewählte Funktion/Option wird in eckigen Klammern < > dargestellt. Die aktuell aktive Funktion/Option wird mit einem Sternchen \* dargestellt.

- > Um das Menü zu verlassen, warten sie kurz oder drücken Sie die Taste **INFO/MENU/MEMORY**.

### 8.3 Lautstärke verändern

Zum Verändern der Lautstärke verwenden Sie die mit Volume beschrifteten Tasten am Gerät. Um die Lautstärke zu erhöhen, die Taste **VOLUME +** (11), um sie zu verringern, die Taste **VOLUME -** (10).

### 8.4 Kopfhörer verwenden



#### **ACHTUNG!**

Hören Sie Radio nicht mit großer Lautstärke über Kopfhörer. Dies kann zu bleibenden Gehörschäden führen. Regeln Sie vor der Verwendung von Kopfhörern die Gerätelautstärke auf minimale Lautstärke.

Wenn Sie einen Kopfhörer (nicht im Lieferumfang) anschließen, sind die Gerätelautsprecher stumm geschaltet.

- > Verwenden Sie nur Kopfhörer mit 3,5 mm stereo Klinkenstecker.
- > Stecken Sie den Stecker des Kopfhörers in die Kopfhörerbuchse (21) auf der Seite des Gerätes. Die Klangwiedergabe erfolgt jetzt ausschließlich über den Kopfhörer.
- > Wenn Sie wieder über den Lautsprecher hören möchten, ziehen Sie den Stecker des Kopfhörers aus der Kopfhörerbuchse des Gerätes.

### 8.5 Wiedergabemodi

Ihr Gerät verfügt über verschiedene Empfangswege zur Wiedergabe. Diese werden im Folgenden beschrieben.

- > Um zwischen den einzelnen Modi zu wechseln, drücken Sie kurz die Taste **MODE/CLOCK** (3).

Im Display wird der aktuell aktive Wiedergabemodi angezeigt.

Die Modi sind:

DAB+ Radio, FM Radio, CD, USB, Audio In, Bluetooth.

## 9 DAB+ (Digital Radio)-Funktion

### 9.1 Was ist DAB+

DAB+ ist ein neues digitales Format, durch welches Sie kristallklaren Sound ohne Rauschen hören können. Anders als bei herkömmlichen Analogradiosendern werden bei DAB+ mehrere Sender auf ein und derselben Frequenz ausgestrahlt. Dies nennt man Ensemble oder Multiplex. Ein Ensemble setzt sich aus der Radiostation sowie mehreren Servicekomponenten oder Datendiensten zusammen, welche individuell von den Radiostationen gesendet werden. Infos z. B. unter [www.dabplus.de](http://www.dabplus.de) oder [www.dabplus.ch](http://www.dabplus.ch).

### 9.2 DAB+ (Digital Radio) Empfang

> Drücken Sie die Taste **MODE** bis **[DAB+ Radio]** im Display angezeigt wird.



Wird DAB+ zum ersten Mal gestartet, wird ein kompletter Sendersuchlauf durchgeführt. Nach Beendigung des Suchlaufes wird der erste Sender in alphanumerischer Reihenfolge wiedergegeben.

### 9.3 Sender suchen (automatisch)

#### 9.3.1 Automatischer Suchlauf



Der automatische Suchlauf **Vollständiger Suchlauf** scannt alle DAB+ Band III - Kanäle und findet somit alle Sender, die im Empfangsgebiet ausgestrahlt werden.



Nach Beendigung des Suchlaufes wird der erste Sender in alphanumerischer Reihenfolge wiedergegeben.

> Um einen automatischen Sendersuchlauf durchzuführen, drücken Sie die Taste **SCAN**/Wiedergabe/Pause/PAIR (**9**).

Alternativ:

> Öffnen Sie das Hauptmenü durch gedrückt halten der Taste **INFO/MENU/MEMORY** (5) und wählen Sie mit den Tasten **TUNING/SKIP** (6, 7) den Eintrag **<Vollständiger Suchlauf>**. Drücken Sie die Taste **ENTER/STOP/SLEEP** (8), um den Suchlauf zu starten.



Während des Suchlaufs wird ein Fortschrittsbalken und die Anzahl an gefundenen Sendern angezeigt.



Wird keine Station gefunden, prüfen Sie die Teleskopantenne und verändern Sie ggf. den Aufstellort.

#### 9.3.2 Manueller Suchlauf

Dieser Menüpunkt dient der Überprüfung der Empfangskanäle und kann zur Ausrichtung der Antenne dienen. Des Weiteren können Sender manuell hinzugefügt werden.

- > Öffnen Sie das Hauptmenü durch gedrückt halten der Taste **INFO/MENU/MEMORY** (5) und wählen Sie mit den Tasten **TUNING/SKIP** (6, 7) den Eintrag **<Manuell einstellen>**. Drücken Sie die Taste **ENTER/STOP/SLEEP** (8).
- > Wählen Sie mit den Tasten **TUNING/SKIP** (6, 7) einen Kanal (5A bis 13F) und drücken Sie anschließend die Taste **ENTER/STOP/SLEEP** (8). Im Display wird nun dessen Signalstärke angezeigt. Wird auf einem Kanal ein DAB+ -Sender empfangen, wird der Ensemblename des Senders angezeigt. Die Antenne kann nun auf maximale Signalstärke ausgerichtet werden.



Sender, deren Signalstärke unterhalb der erforderlichen Mindestsignalstärke liegt, senden kein ausreichendes Signal. Richten Sie die Antenne ggf. neu aus.



Befinden sich Sender auf der eingestellten Frequenz bzw Kanal, die noch nicht in der Senderliste gespeichert wurden, werde diese nun ebenfalls gespeichert.

#### 9.4 Sender wählen

- > Durch drücken der Tasten **TUNING/SKIP** (6, 7) kann die Senderliste aufgerufen und zwischen den verfügbaren Sendern umgeschaltet werden. Drücken Sie die Taste **ENTER/STOP/SLEEP** (8), um den Sender wiederzugeben.

#### 9.5 DAB+ -Sender auf einem Speicherplatz ablegen



Der Programm-Speicher kann bis zu 30 Stationen im DAB+ -Bereich speichern.

- > Wählen Sie zunächst den gewünschten Sender aus.
- > Um diesen Sender auf einem Speicherplatz abzulegen, **halten** Sie während der Wiedergabe die Taste **3+** (18) gedrückt, bis **[Speichern P3]** im Display erscheint. Wählen Sie anschließend mit den Tasten **TUNING/SKIP** (6, 7) einen Favoritenspeicher (1...30). Drücken Sie die Taste **ENTER/STOP/SLEEP** (8) zum Speichern.
- > Zum Speichern weiterer Sender wiederholen Sie diesen Vorgang.



Sie können Sender auch direkt auf eine der **Direktwahltasten 1** oder **2** (15, 16) speichern, indem Sie die entsprechende Taste länger gedrückt halten.

#### 9.6 DAB+ -Sender von einem Speicherplatz abrufen

- > Um einen Sender abzurufen, den Sie zuvor im Favoritenspeicher abgelegt haben, drücken Sie **kurz** die Taste **3+** (18) und wählen Sie mit den Tasten **TUNING/SKIP** (6, 7) einen Senderspeicher (1...30). Drücken Sie die Taste **ENTER/STOP/SLEEP** (8), zur Wiedergabe des Senders.



Ist kein Sender auf dem gewählten Programmplatz gespeichert, erscheint im Display **[(leer)]**.



Alternativ kann auch die entsprechende **Direktwahltaste 1** oder **2** (15, 16) genutzt werden.

## 9.7 Überschreiben/Löschen einer Programmplatz-Speicherung

- > Speichern Sie wie beschrieben einfach einen neuen Sender auf einen Favoritenspeicherplatz ab.



Beim Aufruf der Werkseinstellungen werden alle Speicherplätze gelöscht.

## 9.8 Displayanzeigen Anpassen

- > Drücken Sie kurz mehrmals die Taste **INFO/MENU/MEMORY** (5), um die verschiedenen Anzeigemodi durchzuschalten.

Folgende Anzeigemodi sind im DAB-Betrieb möglich: Ensemble, Frequenz, Datum, Uhrzeit, Signalstärke, Signalfehler, Übertragungsrate, Genre, Zusatzinfos.

## 9.9 Lautstärkeanpassung (DRC)

Mit dem Menüpunkt **DRC** wird die Kompressionsrate, welche Dynamikschwankungen und damit einhergehende Lautstärkevariationen ausgleicht, eingestellt.

- > Öffnen Sie das Hauptmenü durch gedrückt halten der Taste **INFO/MENU/MEMORY** (5) und wählen Sie mit den Tasten **TUNING/SKIP** (6, 7) den Eintrag **<Lautstärkeanpassung>**. Drücken Sie die Taste **ENTER/STOP/SLEEP** (8).
- > Wählen Sie nun mit **TUNING/SKIP** (6, 7) eine Kompressionsrate:
  - DRC hoch** - Hohe Kompression
  - DRC tief** - Niedrige Kompression
  - DRC aus** - Kompression abgeschaltet.
- > Bestätigen Sie die Einstellung mit **ENTER/STOP/SLEEP** (8).

## 9.10 Inaktive Sender löschen

Dieser Menüpunkt dient der Entfernung alter und nicht mehr empfangbarer Sender aus der Senderliste.

- > Öffnen Sie das Hauptmenü durch gedrückt halten der Taste **INFO/MENU/MEMORY** (5) und wählen Sie mit den Tasten **TUNING/SKIP** (6, 7) den Eintrag **<Inaktive Sender>**. Drücken Sie die Taste **ENTER/STOP/SLEEP** (8).

Es erfolgt die Abfrage **[Löschen]**, ob die inaktiven Sender gelöscht werden sollen.

- > Wählen Sie mit **TUNING/SKIP** (6, 7) den Eintrag **[Ja]** und bestätigen Sie durch Drücken der Taste **ENTER/STOP/SLEEP** (8).

## 10 UKW-Radio

- > Drücken Sie die Taste **MODE** bis **[FM Radio]** im Display angezeigt wird.

## 10.1 Frequenz manuell gezielt einstellen

- > Um die Empfangsfrequenz zu ändern, verwenden Sie die Tasten **TUNING/SKIP** (6, 7). Auf diese Weise können Sie gezielt eine Frequenz einstellen um den gewünschten Sender zu empfangen. Ist die Frequenz korrekt eingestellt, so wird im Display der eingestellte Sender mit Namen angezeigt, wenn dieser RDS-Informationen Sendet. Durch jeden Druck auf **TUNING/SKIP** (6, 7) wird die Sendefrequenz um 0,05Mhz erhöht.

## 10.2 Automatische Suche nach Sendern

Alternativ zur manuellen Einstellung einer Empfangsfrequenz können Sie auch automatisch nach Sendern suchen lassen. Hierbei greifen die Einstellungen, die Sie unter Suchlauf-Einstellung festgelegt haben.

- > Drücken Sie die Taste **SCAN**/Wiedergabe/Pause/PAIR (9). Im Display erscheint Suchlauf...

Es wird nun der nächste zu empfangende Sender gesucht und anschließend wiedergegeben.

- > Wiederholen Sie die Prozedur, um einen weiteren Sender zu suchen.

Alternativ:

- > Halten Sie die Taste **TUNING/SKIP** (6, 7) gedrückt, um den nächsten empfangbaren Sender zu suchen.

## 10.3 UKW-Sender auf einem Speicherplatz ablegen



Der Programm-Speicher kann bis zu 30 Stationen im FM-Bereich speichern.

- > Wählen Sie zunächst den gewünschten Sender aus.
- > Um diesen Sender auf einem Speicherplatz abzulegen, **halten** Sie während der Wiedergabe die Taste **3+** (18) gedrückt, bis **[Speichern P3]** im Display erscheint. Wählen Sie anschließend mit den Tasten **TUNING/SKIP** (6, 7) einen Favoritenspeicher (1...30). Drücken Sie die Taste **ENTER/STOP/SLEEP** (8) zum Speichern.
- > Zum Speichern weiterer Sender wiederholen Sie diesen Vorgang.



Sie können Sender auch direkt auf eine der **Direktwahltasten 1** oder **2** (15, 16) speichern, indem Sie die entsprechende Taste länger gedrückt halten.

## 10.4 UKW-Sender von einem Speicherplatz abrufen

- > Um einen Sender abzurufen, den Sie zuvor im Favoritenspeicher abgelegt haben, drücken Sie **kurz** die Taste **3+** (18) und wählen Sie mit den Tasten **TUNING/SKIP** (6, 7) einen Senderspeicher (1...30). Drücken Sie die Taste **ENTER/STOP/SLEEP** (8), zur Wiedergabe des Senders.



Ist kein Sender auf dem gewählten Programmplatz gespeichert, erscheint im Display **[(leer)]**.



Alternativ kann auch die entsprechende **Direktwahltaste 1** oder **2** (15, 16) genutzt werden.

## 10.5 Überschreiben/Löschen einer Programmplatz-Speicherung

- > Speichern Sie wie beschrieben einfach einen neuen Sender auf einen Favoritenspeicherplatz ab.



Beim Aufruf der Werkseinstellungen werden alle Speicherplätze gelöscht.

## 10.6 Displayanzeigen Anpassen

- > Drücken Sie kurz mehrmals die Taste **INFO/MENU/MEMORY** (5), um die verschiedenen Anzeigemodi durchzuschalten.

Folgende Anzeigemodi sind im FM-Betrieb möglich: Frequenz, Datum, Uhrzeit, Genre, Toninfo, Zusatzinfos.

## 10.7 Suchlauf-Einstellungen

- > Öffnen Sie das Hauptmenü durch gedrückt halten der Taste **INFO/MENU/MEMORY** (5) und wählen Sie mit den Tasten **TUNING/SKIP** (6, 7) den Eintrag **<Suchlauf-Einstellung>**. Drücken Sie die Taste **ENTER/STOP/SLEEP** (8).
- > Wählen Sie nun aus, ob auch schwache Sender (Alle Sender) beim Suchlauf erfasst werden sollen oder Nur kräftige Sender und bestätigen Sie die Auswahl durch drücken der Taste **ENTER/STOP/SLEEP** (8).

## 10.8 Audio Einstellungen

Je nach Empfangsqualität, können Sender in Stereo oder Mono wiedergegeben werden.

- > Öffnen Sie das Hauptmenü durch gedrückt halten der Taste **INFO/MENU/MEMORY** (5) und wählen Sie mit den Tasten **TUNING/SKIP** (6, 7) den Eintrag **<Audio-Einstellung>**. Drücken Sie die Taste **ENTER/STOP/SLEEP** (8).
- > Wählen Sie mit **TUNING/SKIP** (6, 7) die Option **<Stereo möglich>**, wenn die Sender in Stereo-Ton wiedergegeben werden sollen (je nach Empfangsqualität) oder **<Nur Mono>**, wenn die Sender nur mit Mono-Ton wiedergegeben werden sollen
- > Bestätigen Sie die Auswahl durch Drücken der Taste **ENTER/STOP/SLEEP** (8).



Ist die Empfangsqualität zu schwach, wird der Sender immer mit Mono-Ton wiedergegeben.

## 11 CD Player

### 11.1 CD Modus wählen

- > Drücken Sie die Taste **MODE** bis **[CD]** im Display angezeigt wird.

### 11.2 CD Einlegen



Im CD-Player können Sie Audio oder MP3-CDs wiedergeben.

- > Zum einlegen einer CD, ziehen Sie den Deckel an der Lasche (LIFT TO OPEN) einfach nach oben.
- > Ist der Deckel geöffnet, legen Sie die CD mit der beschrifteten Seite nach oben auf die Spindel und drücken Sie leicht mittig auf die CD, bis sie hörbar auf der Spindel einrastet.
- > Schließen Sie den Deckel, indem Sie ihn nach unten drücken, bis er auf dem Gehäuse aufliegt.

- > Sollte die CD nicht gelesen werden können (z.B. bei Verschmutzungen), erscheint [Keine CD] im Display. Reinigen Sie in diesem Fall die Unterseite der CD mit einem weichen, fusselfreien Tuch.

### 11.3 Audio-CD Wiedergabe

Zum steuern der Audio-CD Wiedergabe, benutzen Sie die Wiedergabetasten **SCAN/Wiedergabe/Pause/PAIR (9)**, **TUNING/SKIP (6, 7)** und **ENTER/STOP/SLEEP (8)**. Im



Display wird Ihnen die Titelnummer (T) und die Wiedergabezeit des Titels angezeigt.

Wiedergabe:

Pause (während der Wiedergabe):

Nächster Titel:

Vorheriger Titel: 2x

Aktueller Titel von vorne: 1x

Schneller Vorlauf: gedrückt halten

Schneller Rücklauf: gedrückt halten

Wiedergabe beenden: (im Display wird die Gesamtzahl der Titel T auf der Disc angezeigt)

Des Weiteren stehen Ihnen die Wiedergabe-Modi **Wiederholen-Eins**, **Wiederholen-Alle**, **Zufällig** und **INTRO** zur Verfügung. Zur Auswahl der Wiedergabe-Modi, drücken Sie kurz die Taste **INTRO (18)** oder **Wiedergabemodus/Zufallswiedergabe (19)**. Der gewählte Wiedergabe-Modus wird im Display angezeigt.

**[Wied. Eins]:** Der aktuelle Titel wird immer wiederholt.

**[Wied. Alle]:** Alle Titel werden immer wiederholt.

**[Zufällig]:** Die Titel werden in zufälliger Reihenfolge wiedergegeben.

**[INTRO]:** Es werden nur die ersten 10 Sekunden wiedergegeben.

**[DISC]:** Standard Modus in dem die Wiedergabe beendet wird, wenn alle Titel wiedergegeben wurden.



## 11.4 MP3-CD Wiedergabe

Die Wiedergabe von MP3-CDs funktioniert ähnlich, wie die Wiedergabe von Audio-CDs.



Im Display wird Ihnen die Ordnernummer (F) gefolgt von der Titelnummer und die Wiedergabezeit des Titels angezeigt.

Wiedergabe:

Pause (während der Wiedergabe):

Nächster Titel:

Vorheriger Titel: 2x

Aktueller Titel von vorne: 1x

Schneller Vorlauf: gedrückt halten

Schneller Rücklauf: gedrückt halten

Wiedergabe beenden:

Mit den Tasten **FOLDER +/-** (15, 16) können Sie einen Ordner/Album wählen.

Des Weiteren stehen Ihnen die Wiedergabe-Modi **Wiederholen-Eins**, **Wiederholen-Album**, **Wiederholen-Alle**, **Zufällig** und **INTRO** zur Verfügung. Zur Auswahl der Wiedergabe-Modi, drücken Sie kurz die Taste **INTRO** (18) oder Wiedergabemodus/ Zufallswiedergabe (19). Der gewählte Wiedergabe-Modus wird im Display angezeigt.

**[Wied. Eins]:** Der aktuelle Titel wird immer wiederholt.

**[Wied. Album]:** Das aktuelle Album/Ordner wiederholen.

**[Wied. Alle]:** Alle Titel werden immer wiederholt.

**[Zufällig]:** Die Titel werden in zufälliger Reihenfolge wiedergegeben.

**[INTRO]:** Es werden nur die ersten 10 Sekunden wiedergegeben.

**[DISC]:** Standard Modus in dem die Wiedergabe beendet wird, wenn alle Titel wiedergegeben wurden.

### 11.4.1 ID3-Tags anzeigen

> Drücken Sie kurz die Taste **INFO/MENU/MEMORY** (5), um die ID3-Tags Anzeige an oder auszuschalten.



ID3-Tags werden nur angezeigt, wenn diese auch auf der MP3-CD bzw. dem aktuellen Titel vorhanden sind.

DE

EN

FR

IT

## 11.5 Wiedergabe programmieren

Sie können die Wiedergabereihenfolge bei Audio-CDs (32) und MP3-CDs (64) programmieren.

- > Stoppen Sie zuerst eine eventuell laufende Wiedergabe mit der Taste **ENTER/STOP/SLEEP** (8).
  - 1. Halten Sie die Taste **INFO/MENU/MEMORY** (5) gedrückt, bis **[SPEICHERP-01]** im Display erscheint.
  - 2. Wählen Sie den ersten Titel, der wiedergegeben werden soll mit den Tasten **TUNING/SKIP** (6, 7).
  - 3. Drücken Sie **INFO/MENU/MEMORY** (5) zum speichern des ersten Titels.
  - 4. Wählen Sie den zweiten Titel, der wiedergegeben werden soll ebenfalls mit den Tasten **TUNING/SKIP** (6, 7).
  - 5. Drücken Sie erneut **INFO/MENU/MEMORY** (5) zum Speichern.
-  Verfahren Sie auf diese Weise mit allen Titel, die Sie programmieren möchten.
- 6. Zur Wiedergabe der Programmierung, drücken Sie die Taste **SCAN/Wiedergabe/Pause/PAIR** (9).

 Möchten Sie die Wiedergabe einer MP3-CD programmieren, müssen Sie vor jeder Titelwahl auch den Ordner wählen, in dem sich der Titel befindet. Den Ordner wählen Sie mit den Tasten **FOLDER +/-** (15, 16) und bestätigen mit **INFO/MENU/MEMORY** (5). Anschließend können Sie den Titel in diesem Ordner mit **TUNING/SKIP** (6, 7) wählen und ebenfalls mit **INFO/MENU/MEMORY** (5) bestätigen.

 Um die programmierte Wiedergabe zu beenden, drücken Sie zweimal die Taste **ENTER/STOP/SLEEP** (8) oder öffnen Sie den CD-Fachdeckel.

## 12 USB-Wiedergabe

MP3 Titel, die sich auf einem USB-Massenspeicher, z- B. einem USB-Stick befinden, können am DIGITRADIO 1990 wiedergegeben werden. Stecken Sie den USB-Massenspeicher in die **USB-Buchse** (17) an der Front des DIGITRADIO 1990.

 Die USB-Buchse kann auch zum Laden externer Geräte wie z. B. Smartphones verwendet werden. Beachten Sie die Leistungsangabe am Gerät.

### 12.1 USB Modus wählen

> Drücken Sie die Taste **MODE** bis **[USB]** im Display angezeigt wird.

### 12.2 Wiedergabe von USB-Medien

Die Wiedergabe von MP3-Titel auf USB-Massenspeichern funktioniert ähnlich, wie die Wiedergabe von MP3-CDs.

 Im Display wird Ihnen die Ordnernummer (F) gefolgt von der Titelnummer und die Wiedergabezeit des Titels angezeigt.

Wiedergabe: 

Pause (während der Wiedergabe): 

Nächster Titel: 

Vorheriger Titel: 2x 

Aktueller Titel von vorne: 1x 

Schneller Vorlauf:  gedrückt halten

Schneller Rücklauf:  gedrückt halten

Wiedergabe beenden: 

Mit den Tasten **FOLDER +/-** (15, 16) können Sie einen Ordner/Album wählen.

Des Weiteren stehen Ihnen die Wiedergabe-Modi **Wiederholen-Eins**, **Wiederholen-Album**, **Wiederholen-Alle**, **Zufällig** und **INTRO** zur Verfügung. Zur Auswahl der Wiedergabe-Modi, drücken Sie kurz die Taste **INTRO** (18) oder Wiedergabemodus/ Zufallswiedergabe (19). Der gewählte Wiedergabe-Modus wird im Display angezeigt.

**[Wied. Eins]:** Der aktuelle Titel wird immer wiederholt.

**[Wied. Album]:** Das aktuelle Album/Ordner wiederholen.

**[Wied. Alle]:** Alle Titel werden immer wiederholt.

**[Zufällig]:** Die Titel werden in zufälliger Reihenfolge wiedergegeben.

**[INTRO]:** Es werden nur die ersten 10 Sekunden wiedergegeben.

**[USB]:** Standard Modus in dem die Wiedergabe beendet wird, wenn alle Titel wiedergegeben wurden.

## 13 Bluetooth Wiedergabe

Über ein gekoppeltes externes Wiedergabegerät, z. B. einem Smartphone, können Sie Musiktitel am DIGITRADIO 1990 wiedergeben. Die Wiedergabesteuerung erfolgt dabei an Ihrem externen Wiedergabegerät.



Die maximale Reichweite beträgt im Bluetooth-Betrieb 8 Meter. Sollte es während der Wiedergabe zu Störgeräuschen oder Aussetzern kommen, verringern Sie die Entfernung zwischen externem Gerät und DIGITRADIO 1990.

### 13.1 Bluetooth Modus wählen

> Drücken Sie die Taste **MODE** bis **[BLUETOOTH]** im Display angezeigt wird.

### 13.2 Koppeln mit externen Geräten





Beachten Sie die Hinweise in der Bedienungsanleitung Ihres externen Gerätes bezüglich des Koppelvorgangs mit anderen Geräten.

DE

EN

FR

IT

- > Wählen Sie den Bluetooth-Modus wie beschrieben. Im Display blinkt nun **[BT Verbindung]**, wenn noch kein Gerät mit dem DIGITRADIO 1990 gekoppelt wurde.
  - > Öffnen Sie an Ihrem externen Gerät die Bluetooth-Suche nach anderen Geräten.
  - > Wählen Sie in der Liste der gefundenen Gerät das **DIGITRADIO 1990** aus, indem Sie darauf tippen.
-  Sollten Sie aufgefordert werden, ein Passwort einzugeben, verwenden Sie „0000“ (4x Null).
- > Es ertönt ein Bestätigungston am DIGITRADIO 1990, wenn die Verbindung erfolgreich war.
  - > Starten Sie die Musikwiedergabe an Ihrem externen Gerät..
-  Um nach erfolgter Koppelung ein anderes Gerät zu koppeln, halten Sie die Taste SCAN/Wiedergabe/Pause/**PAIR (9)** gedrückt, um den Koppelmodus zu starten.

## 14 AUDIO-IN

Über den analogen Audioeingang AUX-IN (20), können externe Geräte wie z. B. Smartphones mit dem DIGITRADIO 1990 verbunden werden. Die Musikwiedergabe erfolgt dann über den Kopfhörerausgang oder Audioausgang Ihres externen Gerätes am DIGITRADIO 1990.

### 14.1 AUX-IN Wiedergabe

- > Drücken Sie die Taste **MODE** bis **[AUDIO IN]** im Display angezeigt wird.
  - > Schließen Sie ein Audiokabel (3,5 mm Klinke) an den Audioausgang Ihres externen Gerätes an und stecken Sie ihn in die AUX IN-Buchse(20) auf der Geräteseite.
  - > Um die Lautstärke optimal einzustellen, verwenden Sie sowohl die Lautstärkeregelung am DIGITRADIO 1990, als auch am angeschlossenen Gerät. Stellen Sie die Lautstärke am angeschlossenen Gerät möglichst hoch ein und regeln Sie die reguläre Lautstärke dann am DIGITRADIO 1990. Ist die Lautstärke am angeschlossenen Gerät zu leise eingestellt, ist am DIGITRADIO 1990 vermutlich ein Rauschen im Ton zu hören.
-  Wird innerhalb von 4 Stunden keine Musik wiedergegeben, schaltet das DIGITRADIO 1990 selbstständig in den Standby.

## 15 Weitere Funktionen

### 15.1 Sleptimer

Der Sleptimer schaltet das DIGITRADIO 1990 nach einer festgelegt Zeit automatisch in den Standby.

- > Drücken und halten Sie die Taste **ENTER/STOP/SLEEP** (8), bis **[SLEEP]** im Display erscheint.
- > Mit den Tasten **TUNING/SKIP** (6, 7) können Sie einen Zeitraum eingeben, nach dem das DIGITRADIO 1990 ausschalten soll.
- > Bestätigen Sie durch Drückender Tasten **ENTER/STOP/SLEEP** (8).



Bei Aktiviertem Sleptimer erscheint ein „S“ im Display neben der Uhrzeit.

- > Wählen Sie **Sleptimer > Aus**, um einen aktiven Sleptimer auszuschalten.

### 15.2 Weckfunktion

Das DIGITRADIO 1990 verfügt über einen internen Wecker, den Sie programmieren können.



Der Wecker ist nur verfügbar, wenn das DIGITRADIO 1990 mit dem Netzkabel verbunden wurde. Im Batteriebetrieb ist der Wecker ohne Funktion.

- > Schalten Sie das DIGITRADIO 1990 in den Standby-Betrieb.
- > Drücken Sie die Taste **DIMMER/TIMER** (4). Im Display erscheint Timer ein und die Stundenziffern blinken.
- > Stellen Sie die Stunden mit den Tasten **TUNING/SKIP** (6, 7) ein und bestätigen Sie mit **DIMMER/TIMER** (4). Nun Blinken die Minuten.
- > Stellen Sie die Minuten mit den Tasten **TUNING/SKIP** (6, 7) ein und bestätigen Sie mit **DIMMER/TIMER** (4).
- > Anschließend müssen sie, wie zuvor beschrieben, die Timer aus -Zeit eingeben.
- > Es erfolgt die Eingabe der Quelle. Wählen Sie mit den Tasten **TUNING/SKIP** (6, 7) eine der zur Verfügung stehenden Wiedergabequellen aus und bestätigen Sie wieder mit der Taste **DIMMER/TIMER** (4).
- > Als letzten Schritt erfolgt die Eingabe der Weckton-Lautstärke. Wählen Sie die Lautstärke mit **TUNING/SKIP** (6, 7) und Speichern Sie den Wecker mit **DIMMER/TIMER** (4).



Der Wecker ist nun aktiv und im Display erscheint ein Uhr-Symbol. Um einen Wecker auszuschalten, halten Sie die Taste **DIMMER/TIMER** (4) gedrückt, bis das Uhr-Symbol nicht mehr angezeigt wird.



Wird DAB+ oder FM als Weckton gewählt, wird immer der Zuletzt eingestellte Sender wiedergeben.

DE

EN

FR

IT

### 15.3 Equalizer

Das DIGITRADIO 1990 verfügt über mehrere Klangvoreinstellungen.

- > Halten Sie die Taste **EQ** (19) gedrückt.
- > Mit den Tasten **TUNING/SKIP** (6, 7) können Sie nun zwischen den Klangkurven CLASSIC - JAZZ - ROCK - POP - FLAT wählen.
- > Drücken Sie die Taste **ENTER/STOP/SLEEP** (8) zum Bestätigen der Einstellung.

### 15.4 Dimmer

Die Display-Helligkeit kann in 4 Schritten angepasst werden.

- > Schalten Sie das DIGITRADIO 1990 ein.
- > Drücken Sie mehrmals die Taste **DIMMER/TIMER** (4), um die verschiedenen Helligkeitsstufen Hell, Mittel, Dunkel und Aus, durchzuschalten.



Im Standby-Modus gilt dieselbe Helligkeitseinstellung, wie für den normalen Betrieb.



Im Batteriebetrieb ist das Display immer gedimmt und wird nur bei Bedienung einer Taste heller. Nach 10 Sekunden wird es dann wieder gedimmt, um Batterieleistung zu sparen.

### 15.5 Uhrzeit-Einstellung

Grundsätzlich bezieht das DIGITRADIO 1990 die aktuelle Uhrzeit über den DAB+ Empfang. Wenn Sie das Gerät zum ersten mal in Betrieb nehmen, kann es daher einige Zeit dauern, bis die Uhrzeit synchronisiert ist. Möchten Sie die Uhrzeit manuell einstellen, wenn kein DAB+ Empfang möglich ist, gehen Sie bitte folgendermaßen vor:

- > Schalten Sie das DIGITRADIO 1990 in den Standby Modus.
- > Drücken Sie kurz die Taste **MODE/CLOCK** (3).
- > Geben Sie mit den Tasten **TUNING/SKIP** (6, 7) das Uhrzeitformat an. Drücken Sie zum Übernehmen der Einstellung die Taste **MODE/CLOCK** (3).
- > Nun blinken die Stundenziffern. Geben Sie mit den Tasten **TUNING/SKIP** (6, 7) die Stunden ein und bestätigen Sie mit **MODE/CLOCK** (3).
- > Anschließend blinken die Minutenziffern. Geben Sie mit den Tasten **TUNING/SKIP** (6, 7) die Minuten ein und bestätigen Sie mit **MODE/CLOCK** (3). Die Uhrzeit ist gespeichert.

### 15.6 Sprache

- > Wählen Sie den DAB+ oder FM-Radio Betrieb.
- > Öffnen Sie das Hauptmenü durch gedrückt halten der Taste **INFO/MENU/MEMORY** (5) und wählen Sie mit den Tasten **TUNING/SKIP** (6, 7) den Eintrag **<Sprache>**. Drücken Sie die Taste **ENTER/STOP/SLEEP** (8).

- > Wählen Sie mit den Tasten **TUNING/SKIP** (6, 7) eine der zur Verfügung stehenden Sprache und bestätigen Sie mit **ENTER/STOP/SLEEP** (8).

## 15.7 Software-Version

- > Wählen Sie den DAB+ oder FM-Radio Betrieb.
- > Öffnen Sie das Hauptmenü durch gedrückt halten der Taste **INFO/MENU/MEMORY** (5) und wählen Sie mit den Tasten **TUNING/SKIP** (6, 7) den Eintrag **<SW-Version>**. Drücken Sie die Taste **ENTER/STOP/SLEEP** (8).
- > Es wird die installierte Software-Version angezeigt.

## 15.8 Werkseinstellung

Möchten Sie das DIGITRADIO 1990 auf den Auslieferungszustand zurücksetzen, gehen Sie wie folgt vor:



Dabei gehen alle Einstellungen, Sender und Favoriten verloren.

1. Wählen Sie den DAB+ Radio Betrieb.
2. Öffnen Sie den CD-Fach Deckel.
3. Halten Sie die Taste Folder +/2 (16) an der Vorderseite gedrückt, bis **[Neustart]** im Display erscheint.

## 16 Gerät reinigen



### WARNUNG

Stromschlag!

Um die Gefahr eines elektrischen Schlags zu vermeiden, dürfen Sie das Gerät nicht mit einem nassen Tuch oder unter fließendem Wasser reinigen. Vor dem Reinigen Netzstecker ziehen und eventuell eingelegte Batterien entfernen.



Sie dürfen keine Scheuerschwämme, Scheuerpulver und Lösungsmittel wie Alkohol oder Benzin verwenden.

- > Reinigen Sie das Gehäuse mit einem weichen, mit Wasser angefeuchteten Tuch.

## 17 Fehlersuchhilfen

### 17.1 Probleme mit dem Radio

Symptom	Mögliche Ursache/Abhilfe
Es wird kein Radiosender empfangen.	Verändern Sie ggf. die Ausrichtung der Antenne. Überprüfen Sie, ob der DAB oder FM-Mode gewählt ist.
Es wird kein DAB-Signal empfangen.	Überprüfen Sie, ob in der Region DAB Empfang möglich ist. Richten Sie die Antenne neu aus. Probieren Sie, andere Sender zu empfangen.

<b>Symptom</b>	<b>Mögliche Ursache/Abhilfe</b>
Der Ton ist schwach oder von schlechter Qualität.	Andere Geräte, z. B. Fernseher stören den Empfang. Stellen Sie das Gerät weiter entfernt von diesen Geräten auf.
	Die Antenne ist nicht ausgezogen oder ausgerichtet. Ziehen Sie die Antenne aus. Drehen Sie die Antenne, um den Empfang zu verbessern.

## 17.2 Probleme mit dem Gerät

<b>Symptom</b>	<b>Mögliche Ursache/Abhilfe</b>
Gerät lässt sich nicht einschalten.	Verbinden Sie das Netzkabel mit dem Radio. Legen Sie neu Batterien ein.
Es ist kein Ton zu hören.	Erhöhen Sie die Lautstärke. Ziehen Sie den Kopfhörer-Stecker aus dem Gerät, wenn Sie über Lautsprecher hören möchten. Ggf. ist die falsche Quelle gewählt worden.
Es ist ein Störgeräusch zu hören.	In der Nähe des Gerätes sendet ein Mobiltelefon oder ein anderes Gerät störende Radiowellen aus. Entfernen Sie das Mobiltelefon oder das Gerät aus der Umgebung des Gerätes.
Es treten andere Bedienungsstörungen, laute Geräusche oder eine gestörte Display-Anzeige auf.	Elektronische Bauteile des Gerätes sind gestört. Ziehen Sie den Netzstecker. Lassen Sie das Gerät ca. 10 Sek. von der Stromquelle getrennt. Schließen Sie das Gerät erneut an.
CD oder MP3-CD wird nicht erkannt oder Musikwiedergabe „Springt“.	Reinigen Sie vorsichtig die Unterseite der CD. Benutzen Sie eine andere CD.
Empfangsstörungen über die Bluetooth-Verbindung	Beide Geräte dürfen maximal 8 Meter voneinander entfernt sein. Verringern Sie die Reichweite.
Das Display schaltet sich nicht ein.	Gerät ausschalten. Netzstecker ziehen, wieder einstecken, Gerät einschalten. Einstellung Displayhelligkeit prüfen.



## 18 Technische Daten

Model	DIGITRADIO 1990
Stromversorgung	AC 100-240 V ~50/60 Hz, 18 W
Stromverbrauch	Standby (ohne Displaybeleuchtung): 0,3 W Betrieb max.: 10 W Typisch (mittlere Lautstärke): 2,5 W
Batteriebetrieb	6 X R14/C-Zellen 1,5 V
Bluetooth	V4.2 Audioprofile: A2DP, AVRCP Frequenzen: 2402MHz ~ 2480MHz, Sendeleistung: 4dBm
Ausgangsleistung (Musik)	2 x 1,5 W RMS
USB	Ausgangsleistung: 5 V, 1 A, 5 W USB 1.1 und 2.0
Radiofrequenzen	DAB 174 - 240 MHz FM 87.5 - 108 MHz
CD	Medien: CD-DA, CD-ROM, CD-R, CD-RW
MP3 Decoder	Bit rate (kbps) 32-320 constant & Variable bit rate (VBR)
Betriebsbedingungen	Temperatur: 0°C ~ +35°C Luftfeuchtigkeit: 5% - 90%
Lagerbedingungen	Temperatur: 0°C ~ +35°C Luftfeuchtigkeit: 5% - 90%
Abmessungen	ca. 270 mm (B) x 212 mm (T) x 116 mm (H)
Gewicht	ca. 1.23 kg



# Instruction Manual

## **DIGITRADIO** 1990

Portable DAB+/FM radio with CD player und Bluetooth music streaming



# TechniSat

## Preface

### **Dear Customer,**

Thank you for choosing the DIGITRADIO 1990 from TechniSat.

This instruction manual is intended to help you get to know the extensive functions that your new unit offers and to make the best use of them. It will help you to use the product as intended and safely. It is intended for anyone who is installing, operating, cleaning or disposing of the unit.

Store the instruction manual in a safe place for later use.

A current version of the instruction manual can be found in the download area for your product on the TechniSat website at [www.technisat.de](http://www.technisat.de).

We hope you enjoy your  
TechniSat DIGITRADIO 1990!

The  
TechniSat Team

<b>1 Contents</b> .....	<b>37</b>
<b>2 Illustrations</b> .....	<b>39</b>
<b>3 Safety advice</b> .....	<b>42</b>
3.1 Intended use .....	42
3.2 Operating the DIGITRADIO 1990 correctly .....	42
3.3 Scope of use .....	43
3.4 Setting up the device .....	44
<b>4 Disposal</b> .....	<b>45</b>
<b>5 Legal notices</b> .....	<b>46</b>
5.1 Servicing notes .....	47
<b>6 Description of the device</b> .....	<b>48</b>
6.1 Scope of delivery .....	48
6.2 Features of the radio .....	48
<b>7 Preparing the device for use</b> .....	<b>48</b>
7.1 Improving antenna reception .....	48
7.2 Connecting to the mains .....	48
7.3 Battery mode .....	49
<b>8 Basic operation</b> .....	<b>49</b>
8.1 Switching the television on/off .....	49
8.2 Menu navigation .....	49
8.3 Adjusting the volume .....	50
8.4 Using headphones .....	50
8.5 Playback modes .....	50
<b>9 DAB+ (digital radio) function</b> .....	<b>51</b>
9.1 What is DAB+? .....	51
9.2 DAB+ (digital radio) reception .....	51
9.3 Station search (auto) .....	51
9.4 Selecting stations .....	52
9.5 Storing DAB+ stations on a memory slot .....	52
9.6 Retrieving DAB+ stations from a memory slot .....	52
9.7 Overwriting/Deleting a station memory slot .....	53
9.8 Adjusting the display .....	53
9.9 Volume adjustment (DRC) .....	53
9.10 Deleting inactive stations .....	19
<b>10 FM radio</b> .....	<b>53</b>
10.1 Setting the frequency manually .....	53
10.2 Searching for stations automatically .....	54
10.3 Saving FM stations on a memory slot .....	54

10.4 Retrieving FM stations from a memory slot .....	54
10.5 Overwriting/Deleting a station memory slot .....	54
10.6 Adjusting the display .....	55
10.7 Scan settings .....	55
10.8 Audio settings .....	55
<b>11 CD player .....</b>	<b>55</b>
11.1 Selecting CD mode .....	55
11.2 Inserting the CD .....	55
11.3 Playing audio CDs.....	56
11.4 Playing MP3 CDs.....	57
11.5 Programmed playback.....	58
<b>12 USB playback.....</b>	<b>58</b>
12.1 Selecting USB mode .....	58
12.2 Playing from USB media.....	58
<b>13 Bluetooth playback.....</b>	<b>59</b>
13.1 Selecting Bluetooth mode.....	59
13.2 Pairing with external devices.....	59
<b>14 AUDIO IN.....</b>	<b>60</b>
14.1 AUX IN playback .....	60
<b>15 Other functions .....</b>	<b>61</b>
15.1 Sleep timer.....	61
15.2 Alarm function .....	61
15.3 Equaliser .....	62
15.4 Dimmer.....	62
15.5 Setting the time .....	62
15.6 Language.....	62
15.7 Software version .....	63
15.8 Factory settings.....	63
<b>16 Cleaning the device.....</b>	<b>63</b>
<b>17 Troubleshooting guide.....</b>	<b>63</b>
17.1 Problems with the radio .....	63
17.2 Problems with the device .....	64
<b>18 Technical specifications.....</b>	<b>65</b>

## 1 Illustrations

Top and front

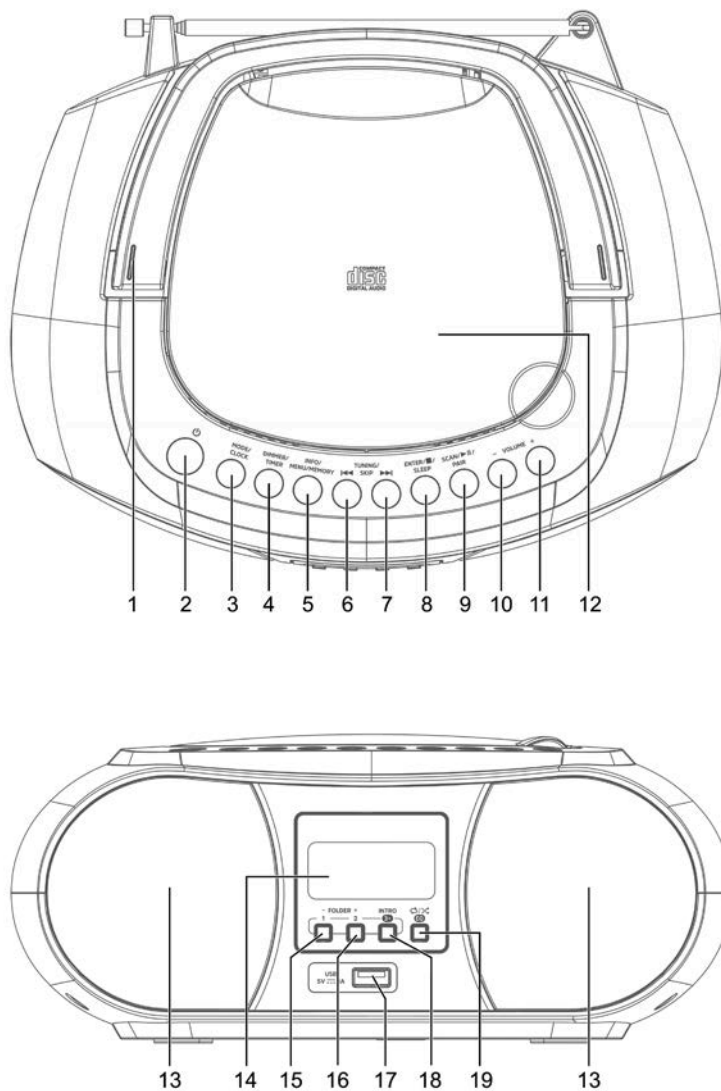



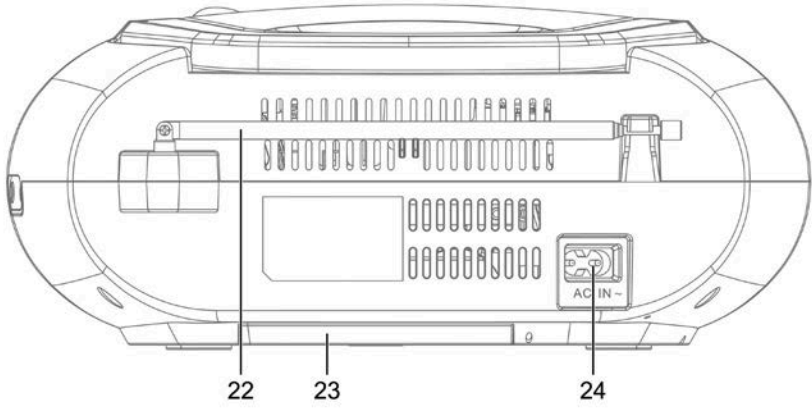
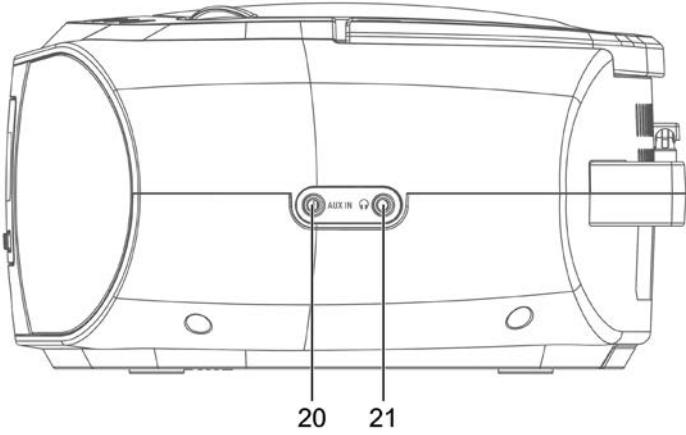

DE  
EN  
FR  
IT

Side illustrations and the rear





- 1 **Carry handle**
- 2 **On/Standby** (Hold down to switch on in battery mode)
- 3 **MODE/CLOCK** - During operation: Switch sources;  
In standby mode: Set time manually.
- 4 **DIMMER/TIMER** - During operation: Adjust display brightness;  
In standby mode: Set timer.
- 5 **INFO/MENU/MEMORY** - Press briefly to select display;  
hold down to access the main menu;  
in CD mode: programming
- 6  **TUNING/SKIP** - Menu selection/Search for track/Previous track (CD)
- 7  **TUNING/SKIP** - Menu selection/Search for track/Next track (CD)
- 8  **ENTER/STOP/SLEEP** - Confirm selection/Stop (CD);  
Hold down: Sleep timer
- 9  **SCAN/Play/Pause/PAIR** -  
In radio mode: Search for stations;  
CD: Play/Pause;  
Bluetooth: Pair a device.
- 10 **Volume -**
- 11 **Volume +**
- 12 **CD compartment cover**
- 13 **Stereo speakers**
- 14 **Display**
- 15 **One-touch button1/Favourites memory** (radio mode), **Folder -** (CD)
- 16 **One-touch button2/Favourites memory** (radio mode), **Folder +** (CD)
- 17 USB port for charging external devices.
- 18 **One-touch buttons 3 - 30/Favourites memory** (radio mode);  
Play intro (CD)
- 19 CD mode: Playback mode/Random (Shuffle)/Equaliser.
- 20 **Audio In** (3.5 mm)
- 21 **Headphone socket** (3.5 mm)
- 22 **Telescopic antenna**
- 23 **Battery compartment cover**
- 24 **Mains connection**

DE

EN

FR

IT

## 2 Safety instructions

### 2.1 Intended use

This device is designed to play radio broadcasts via DAB+ and FM. It can also play audio CDs and MP3 CDs. It is also possible to play from audio sources connected via Bluetooth. The device can be operated either via the mains or using batteries.

### 2.2 Operating the DIGITRADIO 1990 correctly

Please take note of the following information to minimise safety risks, to prevent damage to the device and to make a contribution to environmental protection. Please read all of the safety information carefully and keep it for future reference. Always follow all warnings and instructions in this instruction manual and on the rear of the device.

#### Explanation of symbols:



Indicates a safety instruction which can lead to serious injuries or death if not observed. Note the following signal words:

- DANGER** - Serious risk of fatal injury
- WARNING** - Serious injury, possibly fatal
- CAUTION** - Injuries



This identifies information that must always be observed to prevent defects, data loss/misuse and undesired operation. It also describes other functions of your unit.



Beware of electrical voltage. Follow all safety instructions to avoid an electric shock. Do not open the device under any circumstances.



Indoor use - Devices with this symbol are only suitable for indoor use.



Protection class II - Electrical devices of protection class II are electrical devices with continuous double and/or reinforced insulation and no connection options for a protective conductor. The casing of an electrical device of protection class II, which is enclosed in an insulating material, can form part or all of the additional or reinforced insulation.

## 2.3 Scope of use



### **WARNING!**

Never open the device!  
Touching live parts can be fatal!



Observe all of the following instructions for the intended use of the device and to prevent damage to the device and injury to persons.

- In the event of damage resulting from incorrect connection, no warranty claim can be made.
- Any required intervention may only be performed by qualified staff.
- The device must only be operated in an appropriate climate.
- Do not expose the device to dripping or splashing water. If water has penetrated the device, switch it off and inform the Service department
- Do not expose the device to heat sources which could heat it up more than normal use will.
- If you detect a device defect, odour or smoke, a major malfunction, or damage to the housing, switch off the device and inform the Service department.
- Never try to operate the device using a voltage other than that specified for the device.
- If the device or mains cable shows signs of damage, it may not be put into operation.
- Do not put the device into operation in the vicinity of baths, showers, swimming pools or running/splashing water. There is a risk of electric shock and/or device defects.
- Never try to repair a faulty device yourself. Always contact one of our customer service locations.
- Foreign bodies, e.g. nails, coins, etc. must not be allowed to fall inside the device. Do not touch the connection contacts with metal objects or your fingers. This could lead to short-circuits.
- Never allow children to use the device unsupervised.
- Even when switched off and on standby, the device is still connected to the mains power supply.
- Modifications to the device are prohibited.
- Damaged devices or damaged accessories must not continue to be used.
- Do not listen to the radio/music at too high a volume. Doing so can cause permanent hearing impairment. This also applies to connected headphones.

DE

EN

FR

IT

- The CD player uses an invisible laser beam. If used incorrectly, this can injure your eyes. Never look directly into the open CD compartment.



- This device has been classified as a CLASS 1 LASER.



## 2.4 Setting up the device

- Place the device on a firm, secure and horizontal base. Make sure the area is well ventilated.
- Do not place the radio on soft surfaces such as carpets and blankets, or near to curtains and wall hangings. These could obstruct the ventilation openings. The necessary flow of air could be interrupted as a result. This could potentially lead to fire in the device.
- Do not cover the radio with curtains, blankets or newspapers.
- Do not place the device near to sources of heat, such as radiators. Avoid direct sunlight and very dusty environments.
- Do not select a location for the device with a high air humidity, e.g. a kitchen or sauna, as the precipitation of condensation water could damage the device. The device is intended for use in a dry environment and in a moderate climate and must not be exposed to dripping or splashing water.
- You may only operate the device in a horizontal position.
- Do not place any heavy objects on the device.
- If you move the device from a cold environment to a hot environment, moisture could accumulate inside the device. In this case, wait for around an hour before using the radio.
- Route the mains cable in such a way that nobody can trip over it.
- The power outlet should be as close to the device as possible.
- To ensure a connection to the mains, insert the plug fully into the socket.
- Use a suitable, easy-to-access mains connection and avoid using multiple socket strips.
- Do not handle the mains adapter or power cord with wet hands, as there is a risk of electric shock!
- In the case of malfunctions or detecting smoke or odour from the housing, remove the plug from the power outlet immediately.

- Remove the plug before a storm starts.
- Remove the plug if the device is not going to be used for a prolonged period, e.g. before going away on a long trip.
- Do not set up the device in the vicinity of equipment which emits intense magnetic fields (e.g. motors, speakers, transformers).

### 3 Disposal

The device packaging is exclusively comprised of recyclable materials. Please sort the components appropriately, and dispose of them in line with your local waste disposal regulations. At the end of its service life, this device must not be disposed of with your regular household waste. It must be taken to a recycling collection point for electrical and electronic equipment.

This is indicated by the  symbol on the product, the instruction manual or the packaging.

The materials are recyclable according to their identification.

An important contribution is made to protecting our environment by recycling, recovery of materials and other kinds of recycling of old devices.



Please ask the local authority for the location of the relevant disposal point. Ensure that used batteries/rechargeable batteries, as well as electronic waste, are not disposed of with household waste, but are properly disposed of (returned to the specialist dealer, hazardous waste).



**WARNING** Risk of suffocation from films and other packaging materials. Keep packaging and parts thereof away from children.



#### Disposal of packaging:

- Your new device was protected by packaging on its way to you. All materials used are environmentally-friendly and recyclable. Please collaborate and dispose of the packaging in an environmentally-friendly way. Ask for information from your dealer regarding current disposal means or your local disposal facility.
- Risk of suffocation! Keep packaging and parts thereof away from children. Risk of suffocation from films and other packaging materials.



### Device disposal:

- Old devices constitute valuable waste. Valuable raw materials can be recovered by environmentally-friendly disposal. Consult your town or local authority as to the possibilities for environmentally-friendly and proper disposal of the device.
- This device is identified in accordance with the Waste Electrical and Electronic Equipment (WEEE) Directive 2012/19/EU.
- At the end of its service life, this device must not be disposed of with your regular household waste. It must be taken to a recycling collection point for electrical and electronic equipment. The symbol on the product, the instruction manual or the packaging indicates this. The materials are recyclable according to their identification. An important contribution is made to protecting our environment by recycling, recovery of materials and other kinds of recycling of old devices.

## 4 Legal notices



TechniSat herewith declares that the radio system model DIGITRADIO 1990 corresponds to Directive 2014/53/EU. The complete text of the EU Declaration of Conformity is available at the following web address:

<http://konf.tsat.de/?ID=22795>



TechniSat accepts no liability for product damage as a result of external influences, wear or improper handling, unauthorised repairs, modifications or accidents.



Your device bears the CE symbol and complies with all requisite EU standards. Changes and printing errors reserved. Version 12/19. Copying and reproduction are subject to the publisher's consent. The respective current version of the instructions can be downloaded in PDF format in the download area of the TechniSat Homepage at [www.technisat.de](http://www.technisat.de).



TechniSat and DIGITRADIO 1990 are registered trademarks of:

### TechniSat Digital GmbH

TechniPark

Julius-Saxler-Straße 3

D-54550 Daun/Eifel, Germany

[www.technisat.de](http://www.technisat.de)

The names of the companies, institutions or brands referred to are trademarks or registered trademarks of the respective owners.

## 4.1 Service instructions



This product is quality-tested and provided with the legally-specified warranty period of 24 months from the date of purchase. Please keep your receipt as proof of purchase. In the event of warranty claims, please contact the product dealer.



Note!

Should you experience a problem with this unit, or for queries and information, our Technical Hotline is available:

Mon. - Fri. 8:00 am - 6:00 pm on:  
+49 (0) 3925 9220 1800.



Repairs can also be ordered directly online at [www.technisat.de/reparatur](http://www.technisat.de/reparatur).

If the device needs to be returned, please use the following address only:

TechniSat Digital GmbH  
Service-Center  
Nordstr. 4a  
39418 Stassfurt, Germany

DE

EN

FR

IT



## 5 Description of the device

### 5.1 Scope of delivery

Please ensure that all of the following accessories are present:

- DIGITRADIO 1990, mains cable, instruction manual.

### 5.2 Features of the radio

- This digital DAB+ radio uses a new digital format that delivers a crystal-clear sound CD quality.
- The radio can receive the following frequencies: FM 87.5-108 MHz (analogue) and DAB / DAB+ 174-240 MHz (digital).
- You can save 30 stations as favourites in each different mode (DAB and FM).
- CD player (Audio/MP3)
- External source via AUX IN
- MP3 playback via USB and Bluetooth
- Battery mode

## 6 Preparing the device for use

### 6.1 Improving the antenna reception

The number and quality of the stations to be received depend on the reception conditions at the installation location. Excellent reception can be achieved with the DAB / FM telescopic antenna (22).

The antenna must be extended to its full length and positioned for best reception.

Note:

To receive digital radio stations (DAB/DAB+ operation) the telescopic antenna should be extended to its full length.



Possibly try to find another installation location.

### 6.2 Connecting to the mains

- > Insert the mains cable into the mains socket (24) on the DIGITRADIO 1990 and attach the plug to a wall outlet (100 - 240 V ~, 50/60 Hz)
- > Ensure that the operating voltage of the power adapter matches the mains voltage before you insert it into the wall socket.





When the device is not being used, remove the plug from the socket. Pull the plug and not on the cable. Remove the plug before a storm starts. Remove the plug if the device is not going to be used for a prolonged period, e.g. before going away on a long trip. The heat generated during operation must be dissipated by means of sufficient air circulation. Therefore the device must not be covered or installed in a closed cupboard. Ensure there is a free space of at least 10 cm around the device.

## 6.3 Battery mode

- > The battery compartment is located on the underside of the DIGITRADIO 1990.
- > Slide the battery compartment cover (23) in the direction of the arrow and remove it.
- > 6 R14/C batteries are required for battery operation. Insert them with the polarity as indicated in the battery compartment.



Incorrectly inserted batteries can lead to device defects. Always check that the polarity is correct. Promptly replace batteries that are losing power.



Batteries can contain poisonous substances which harm the environment. Batteries are subject to European Directive 2006/66/EC. They must not be disposed of with normal domestic waste.



Several functions will not work in battery mode, or will work differently than in mains mode. Refer to the relevant section for more details.

## 7 Basic operation

### 7.1 Switching the radio on/off

To turn on your DIGITRADIO 1990, press the  **On / Standby** button (2). Press the button again to switch it off.



To turn the DIGITRADIO 1990 on in battery mode, you will need to press and hold the  **On/Standby** button.



After switching on for the first time, a station scan of all DAB+ channels is automatically launched.

### 7.2 Menu navigation

To carry out advanced settings, or to change existing ones, you will generally need to do so via the menu.

To navigate through the menu, use the function buttons on the device.

Please note that not all options are available in all modes. The main menu can only be accessed in DAB+ or FM mode.

- Access menu
- Navigate through the menu
- Save/Confirm changes
- Exit menu
- Keep the **INFO/MENU/MEMORY** button (5) pressed.
- **TUNING/SKIP** button (6, 7).
- **ENTER/STOP/SLEEP** button (8).
- Keep the **INFO/MENU/MEMORY** button (5)



The currently selected function/option is shown in square brackets < >. The currently active function/option is shown with an asterisk \*.

- > To exit the menu, wait for a short time or press the **INFO/MENU/MEMORY** button.

### 7.3 Adjusting the volume

To change the volume, use the buttons marked Volume on the device. To increase the volume, press **VOLUME +** (11); to reduce it, press **VOLUME -** (10).

### 7.4 Using headphones



#### **WARNING!**

Do not listen to the radio at high volume with headphones. Doing so can cause permanent hearing impairment. Turn down the radio volume to the lowest volume before using headphones.

When you attach headphones (not in the scope of delivery), the device's speakers are muted.

- > Only use headphones with a 3.5 mm stereo jack plug.
- > Insert the headphone plug into the headphone jack (21) on the side of the device. Sound is now played exclusively through the headphones.
- > If you would wish to use the speakers again, unplug the headphones from the headphone jack on the device.

### 7.5 Playback modes

Your device has different possible reception routes for playback. These are described below.

- > To switch between the individual modes, briefly press the **MODE/CLOCK** button (3).

The currently active playback mode is shown in the display.

The modes are:

DAB+ radio, FM radio, CD, USB, Audio In, Bluetooth.

## 8 DAB+ (Digital Radio) function

### 8.1 What is DAB+?

DAB+ is a new digital format through which crystal clear sound with no noise can be heard. In contrast to conventional analogue radio stations, DAB+ can be used to broadcast multiple stations on one and the same frequency. This is referred to as an ensemble or multiplex.

An ensemble is comprised of the radio station, as well as several service components or data services which are broadcast individually by the radio stations. For further information, please visit e.g. [www.dabplus.de](http://www.dabplus.de) or [www.dabplus.ch](http://www.dabplus.ch).

### 8.2 DAB+ (digital radio) reception

- > Press the **MODE** button until **[DAB Radio]** is shown in the display.



If DAB+ is being started for the first time, a complete scan will be performed. After the scan is complete, the first station is played back in alphanumeric order.

### 8.3 Station search (auto)

#### 8.3.1 Automatic Scan



The automatic scan (**Complete scan**) scans all DAB+ band III channels and thereby finds all stations being broadcast within the reception area.



After the scan is complete, the first station is played back in alphanumeric order.

- > To carry out an automatic station scan, press the **SCAN/Play/Pause/PAIR** button (9).

Alternatively:

- > Open the main menu by holding down the **INFO/MENU/MEMORY** button (5) and use the **TUNING/SKIP** buttons (6, 7) to select the **<Complete Scan>** item. Press the **ENTER/STOP/SLEEP** button (8) to start the scan.



During the scan a progress bar and the number of stations found is displayed.



If no stations are detected, check the telescopic antenna and, if required, change the installation location.

#### 8.3.2 Manual scan

This menu item is used to check the reception channels and can be used to align the antenna. Furthermore, stations can be added manually.

- > Open the main menu by holding down the INFO/**MENU**/MEMORY button (5) and use the **TUNING/SKIP** buttons (6, 7) to select the **<Manual Setting>** item. Press the **ENTER/STOP/SLEEP** button (8).
- > Use the **TUNING/SKIP** buttons (6, 7) to select a channel (5A to 13F) and then press the **ENTER/STOP/SLEEP** button (8). The signal intensity will now be shown in the display. If a DAB+ station is being received on a channel, the station ensemble name is displayed. The antenna can now be aligned to the maximum signal intensity.



Stations with a signal intensity below the required minimum signal intensity are not transmitting a strong enough signal. Readjust the antenna position if required.



If there are stations on the set frequency or channel that have not yet been stored in the station list, they will now also be saved.

## 8.4 Selecting stations

- > By pressing the **TUNING/SKIP** buttons (6, 7), the station list can be accessed and you can switch between the available stations. Press the **ENTER/STOP/SLEEP** button (8) to play the station.

## 8.5 Storing DAB+ stations on a memory slot



The programme memory can save up to 30 stations in the DAB+ range.

- > Now select the desired station.
- > In order to store this station on a memory slot, **hold down** the **3+** (18) button during playback until **[Save P3]** appears in the display. Then use the **TUNING/SKIP** buttons (6, 7) to select a favourites memory slot (1-30). Press the **ENTER/STOP/SLEEP** button (8) to save.
- > Repeat this process to save additional stations.



You can also save stations to one of the **One-Touch buttons** (**1** or **2** - 15, 16) by holding down the corresponding button for a bit longer.

## 8.6 Retrieving DAB+ stations from a memory slot

- > To retrieve a station that you have already stored in the favourites memory, **briefly** press the **3+** (18) button and select a station slot (1 - 30) using the **TUNING/SKIP** buttons (6,7). Press the **ENTER/STOP/SLEEP** button (8) to play the station.



If no station is saved on the selected station slot, **[(empty)]** appears in the display.



Alternatively **One-Touch button 1** or **2** (15, 16) can also be used.

## 8.7 Overwriting/deleting a station memory slot

> Simply save a new station on a favourite memory slot as described.



When retrieving the factory settings all memory slots are deleted.

## 8.8 Adjusting the display

> Press the **INFO/MENU/MEMORY** button (5) multiple times to scroll through the various display modes.

The following display modes are possible in DAB mode: Ensemble, Frequency, Date, Time, Signal Strength, Signal Error, Transfer Rate, Genre, Additional Info.

## 8.9 Volume adjustment (DRC)

The **DRC** menu item is used to set the compression rate, which compensates for dynamic fluctuations and the associated volume variations.

> Open the main menu by holding down the **INFO/MENU/MEMORY** button (5) and use the **TUNING/SKIP** buttons (6, 7) to select the **<Volume Adjustment>** item. Press the **ENTER/STOP/SLEEP** button (8).

> Now use **TUNING/SKIP** (6,7) to select a compression rate:

- DRC high** - High compression
- DRC low** - Low compression
- DRC off** - Compression switched off.

> Confirm the setting with **ENTER/STOP/SLEEP** (8).

## 8.10 Deleting inactive stations

This menu item is for removing old stations and those no longer being received from the station list.

> Open the main menu by holding down the **INFO/MENU/MEMORY** button (5) and use the **TUNING/SKIP** buttons (6, 7) to select the **<Inactive Station>** item. Press the **ENTER/STOP/SLEEP** button (8).

This is followed by the **[Delete]** prompt asking if the inactive stations are to be deleted.

> Use **TUNING/SKIP** (6, 7) to select the **[Yes]** item and confirm by pressing the **ENTER/STOP/SLEEP** button (8).

## 9 FM radio

> Press the **MODE** button until **[FM Radio]** appears in the display.

### 9.1 Setting the frequency manually

> Use the **TUNING/SKIP** buttons (6, 7) to change the signal frequency. In this way you can set a specific frequency to receive the desired station. If the frequency is set correctly, the preset station will be indicated by name, if this RDS information is transmitted. Each pressing of the **TUNING/SKIP** (6, 7) buttons increases the broadcasting frequency by 0.05 Mhz.

## 9.2 Searching for stations automatically

As an alternative to manual setting of the reception frequency, you can also search for stations automatically. To do so, access the settings you have set up under Scan Settings.

- > Press the **SCAN/Play/Pause/PAIR** button (9). Scan appears in the display...  
The device now searches for the next station it can receive, and then plays it.
- > Repeat the procedure to search for another station.

Alternatively:

- > Hold down the **TUNING/SKIP** button (6, 7) to search for the next station that can be received.

## 9.3 Saving FM stations to a memory slot



The station memory can store up to 30 stations in the FM range.

- > Now select the desired station.
- > In order to store this station on a memory slot, **hold down** the **3+** (18) button during playback until **[Save P3]** appears in the display. Then use the **TUNING/SKIP** buttons (6, 7) to select a favourites memory slot (1-30). Press the **ENTER/STOP/SLEEP** button (8) to save.
- > Repeat this process to save additional stations.



You can also save stations to one of the **One-Touch buttons** (1 or 2 - 15, 16) by holding down the corresponding button for a bit longer.

## 9.4 Retrieving FM stations from a memory slot

- > To retrieve a station that you have already stored in the favourites memory, **briefly** press the **3+** (18) button and select a station slot (1 - 30) using the **TUNING/SKIP** buttons (6,7). Press the **ENTER/STOP/SLEEP** button (8) to play the station.



If no station is saved on the selected station slot, **[(empty)]** appears in the display.



Alternatively **One-Touch button 1** or **2** (15, 16) can also be used.

## 9.5 Overwriting/deleting a station memory slot

- > Simply save a new station on a favourite memory slot as described.



When retrieving the factory settings all memory slots are deleted.

## 9.6 Adjusting the display

- > Press the **INFO/MENU/MEMORY** button (5) multiple times to scroll through the various display modes.

The following display modes are possible in FM mode: Frequency, Date, Time, Genre, Sound Info, Additional Info.

## 9.7 Scan settings

- > Open the main menu by holding down the **INFO/MENU/MEMORY** button (5) and use the **TUNING/SKIP** (6, 7) buttons to select the **<Scan Settings>** item. Press the **ENTER/STOP/SLEEP** button (8).
- > Now select whether weak stations [All stations] are to be detected during the scan or Only Strong Stations and confirm your selection by pressing the **ENTER/STOP/SLEEP** button (8).

## 9.8 Audio settings

Depending on the signal quality, stations can be played in stereo or mono.

- > Open the main menu by holding down the **INFO/MENU/MEMORY** button (5) and use the **TUNING/SKIP** buttons (6, 7) to select the **<Audio Settings>** item. Press the **ENTER/STOP/SLEEP** button (8).
- > Use **TUNING/SKIP** (6,7) to select the **[Stereo optional]** option if you want the stations to be played back in stereo (depending on the signal quality) or **[Mono only]** if the stations are to be played back in mono only.
- > Confirm your selection by pressing the **ENTER/STOP/SLEEP** button (8).



If the signal quality is too weak, the station is always played in mono mode.

## 10 CD player

### 10.1 Selecting CD mode

- > Press the **MODE** button until **[CD]** appears in the display.

### 10.2 Inserting a CD



You can play audio or MP3 CDs in the CD player.

- > To insert a CD, simply lift up the cover using the tab (LIFT TO OPEN).
- > Once the cover has been opened, place the CD on the spindle with the label side up and press down gently on the centre of the CD until it audibly clicks into place.
- > Close the cover by pushing it down until it sits on the housing.
- > If the CD cannot be read (e.g. if it is dirty), **[No CD]** appears in the display. If this happens, clean the underside of the CD with a soft, lint-free cloth.

DE

EN

FR

IT

### 10.3 Playing audio CDs

Use the SCAN/**Play/Pause**/PAIR (9), **TUNING/SKIP** (6, 7) and ENTER/**STOP**/SLEEP (8) play buttons to control audio CD playback. The



track number (T) and track playing time now appears in the display.

Play: 

Pause (during playback): 

Next track: 

Previous track: 2x 

Current track from the beginning: 1x 

Fast forward: hold down 

Fast rewind: hold down 

Stop playing:  (the total number of tracks T on the disk appears in the display)

Furthermore, the play modes **Repeat Track**, **Repeat All**, **Shuffle** and **INTRO** are available. Briefly press the **INTRO** button (18) or Playback Mode/Shuffle (19) to select the playback mode. The selected playback mode is shown in the display.

**[Repeat Track]:** The current track is played repeatedly.

**[Repeat All]:** All tracks are played repeatedly.

**[Shuffle]:** The tracks are played in a random sequence.

**[INTRO]:** Only the first 10 seconds are played.

**[DISC]:** A standard mode in which playback is ended when all the tracks have been played.



## 10.4 MP3 CD playback

Playback of MP3 CDs is the same as for audio CDs.



The folder number (F) followed by the track number and track playing time appear in the display.

Play:

Pause (during playback):

Next track:

Previous track: 2x

Current track from the beginning: 1x

Fast forward: hold down

Fast rewind: hold down

Stop playback:

You can use the **FOLDER +/-** buttons (15, 16) to select a folder/album.

Furthermore, the play modes **Repeat Track**, **Repeat Album**, **Repeat All**, **Shuffle** and **INTRO** are available. Briefly press the **INTRO** button (18) or **Playback Mode/Shuffle** (19) to select the playback mode. The selected playback mode is shown in the display.

**[Repeat Track]:** The current track is played repeatedly.

**[Repeat Album]**The current album/folder is repeated.

**[Repeat All]:** All tracks are played repeatedly.

**[Shuffle]:** The tracks are played in a random sequence.

**[INTRO]:** Only the first 10 seconds are played.

**[DISC]:** A standard mode in which playback is ended when all the tracks have been played.

### 10.4.1 Show ID3 tags

> Briefly press the **INFO/MENU/MEMORY** button (5) to switch the ID3 tag display on or off.



ID3 tags are only displayed when they are present on the MP3 CD or the current track.

DE

EN

FR

IT

## 10.5 Program playback

You can program the playback sequence for audio CDs (32) and MP3 CDs (64).

- > First stop any track that is playing by pressing the ENTER/**STOP**/SLEEP button (8).
- 1. Hold down the INFO/MENU/**MEMORY** button (5) until [**MEMP-01**] appears in the display.
- 2. Select the first track to be played using the **TUNING/SKIP** buttons (6, 7).
- 3. Press INFO/MENU/**MEMORY** (5) to store the first track.
- 4. Use the **TUNING/SKIP** buttons (6, 7) again to select the second track to be played.
- 5. Press INFO/MENU/**MEMORY** (5) again to store it.



Proceed in this way with all of the tracks you want to program.

- 6. To play the program, press the SCAN/**Play/Pause**/PAIR button (9).



If you want to program playback for an MP3 CD, you must select the folder in which the track is located before selecting each track. Select the folder using the **FOLDER +/-** buttons (15, 16) and confirm with INFO/MENU/**MEMORY** (5). You can then use **TUNING/SKIP** (6, 7) to select the track you want in this folder and likewise confirm with INFO/MENU/**MEMORY** (5).



To end the programmed playback, press the ENTER/**STOP**/SLEEP button (8) twice or open the CD compartment lid.

## 11 USB playback

MP3 tracks that are located on a USB mass storage device such as a USB stick can be played on the DIGITRADIO 1990. Insert the USB mass storage device into the **USB port** (17) on the front of the DIGITRADIO 1990.



The USB port can also be used to charge external devices such as smartphones. Note the power rating on the device.

### 11.1 Selecting USB mode

- > Press the **MODE** button until [**USB**] appears in the display.

### 11.2 Playing from USB media

Playing MP3 tracks on USB mass storage devices works in the same way as playing from MP3 CDs.



The folder number (F) followed by the track number and track playing time appear in the display.

Play: 

Pause (during playback): 

Next track: 

Previous track: 2x 

Current track from the beginning: 1x 

Fast forward: hold down 

Fast rewind: hold down 

Stop playback: 

You can use the **FOLDER +/-** buttons (15, 16) to select a folder/album.

Furthermore, the play modes **Repeat Track**, **Repeat Album**, **Repeat All**, **Shuffle** and **INTRO** are available. To select the playback mode, briefly press the **INTRO** (18) or Play/Shuffle (19) button. The selected playback mode is shown in the display.

**[Repeat Track]:** The current track is played repeatedly.

**[Repeat Album]** The current album/folder is repeated.

**[Repeat All]:** All tracks are played repeatedly.

**[Shuffle]:** The tracks are played in a random sequence.

**[INTRO]:** Only the first 10 seconds are played.

**[USB]:** Standard mode where playback ends when all tracks have been played.

## 12 Bluetooth playback

When an external playback device such as a smartphone is connected, you can play music tracks on the DIGITRADIO 1990. When doing so, you can control the playback on your external playback device.



The maximum range in Bluetooth mode is 8 metres. If disruptive noise or dropouts occur during playback, reduce the distance between the external device and the DIGITRADIO 1990.

### 12.1 Selecting Bluetooth mode

> Press the **MODE** button until **[BLUETOOTH]** appears in the display.

### 12.2 Pairing with external devices



Refer to the notes in the instruction manual for your external device regarding the process for pairing with other devices.

DE

EN

FR

IT

- > Select Bluetooth mode as described. **[BT Connection]** now flashes in the display if no device has yet been paired with the DIGITRADIO 1990.
- > Open the Bluetooth scan for other devices on your external device.
- > In the list of discovered devices, select **DIGITRADIO 1990** by tapping it.



If required, enter a password, or use "0000" (4 zeros).

- > A confirmation tone is heard on the DIGITRADIO 1990 when a successful connection is made.
- > Start playing music on your external device...



To pair with another device after successful pairing, hold down the SCAN/Play/Pause/**PAIR** button **(9)** to launch the pairing mode.

## 13 AUDIO IN

External devices such as smartphones can be connected with the DIGITRADIO 1990 via the analogue audio input AUX IN (20). Music can then be played on the DIGITRADIO 1990 via the headphone socket or audio output of your external device.

### 13.1 AUX IN playback

- > Press the **MODE** button until **[AUDIO IN]** appears in the display.
- > Connect an audio cable (3.5 mm jack plug) to the audio output of your external device and insert it into the AUX IN socket (20) on the side of the device.
- > To set the volume to the optimum level, use both the volume control on the DIGITRADIO 1990 and on the connected device. Set the volume on the connected device as high as possible and then regulate the volume on the DIGITRADIO 1990. If the volume on the connected device is set too low, you will probably hear interference in the sound on the DIGITRADIO 1990.



If no music is played for 4 hours, the DIGITRADIO 1990 automatically switches to standby mode.

## 14 Other functions

### 14.1 Sleep timer

The sleep timer automatically switches the DIGITRADIO 1990 to standby after a specified time.

- > Press and hold the **ENTER/STOP/SLEEP** button (8) until **[SLEEP]** appears in the display.
- > You can use the **TUNING/SKIP** buttons (6, 7) to enter a period after which the DIGITRADIO 1990 should switch off.
- > Confirm by pressing the **ENTER/STOP/SLEEP** button (8).



When the sleep timer is enabled, an "S" appears in the display next to the time.

- > Select **Sleep Timer > Off** to switch off an active sleep timer.

### 14.2 Alarm function

The DIGITRADIO 1990 has an internal alarm that you can program.



The alarm is only available when the DIGITRADIO 1990 is connected to the mains. The alarm will not work in battery mode.

- > Switch the DIGITRADIO 1990 to standby mode.
- > Press the **DIMMER/TIMER** button (4). Timer On appears in the display and the hour numbers flash.
- > Enter the hours using the **TUNING/SKIP** buttons (6, 7) and confirm with **DIMMER/TIMER** (4). The minutes now flash.
- > Set the minutes using the **TUNING/SKIP** buttons (6, 7) and confirm with **DIMMER/TIMER** (4).
- > You then need to enter the Timer Off time as described.
- > You then enter the source. Use the **TUNING/SKIP** buttons (6, 7) to select one of the available playback sources and confirm using the **DIMMER/TIMER** button (4) again.
- > Finally, set the alarm sound volume. Select the volume using the **TUNING/SKIP** buttons (6, 7) and save the alarm using the **DIMMER/TIMER** button (4).



The alarm is now active and a clock icon appears in the display. To switch off an alarm, hold down the **DIMMER/TIMER** button (4) until the clock icon is no longer displayed.



If DAB+ or FM is selected as the alarm sound, the last-set station is always played.

DE

EN

FR

IT

### 14.3 Equaliser

The DIGITRADIO 1990 has multiple sound presets.

- > Hold down the **EQ** button (19).
- > Use the **TUNING/SKIP** buttons (6, 7) to select from the CLASSIC - JAZZ - ROCK - POP - FLAT sound curves.
- > Press the **ENTER/STOP/SLEEP** button (8) to confirm the setting.

### 14.4 Dimmer

The display brightness can be adjusted in 4 steps.

- > Switch the DIGITRADIO 1990 on.
- > Press the **DIMMER/TIMER** button (4) multiple times to scroll through the various brightness settings (Bright, Medium, Dark and Off).



The same brightness settings apply in standby mode as in normal operation.



In battery mode, the display is always dimmed and only becomes brighter by pressing a button. It is dimmed again after 10 seconds, to save battery power.

### 14.5 Setting the time

The DIGITRADIO 1990 basically derives the current time from the DAB+ signal. If you are operating the device for the first time, it may take some time until the clock is synchronised. If you want to set the time manually (if no DAB+ signal is available), please proceed as follows:

- > Switch the DIGITRADIO 1990 to standby mode.
- > Briefly press the **MODE/CLOCK** button (3).
- > Use the **TUNING/SKIP** buttons (6, 7) to enter the time format. Press the **MODE/CLOCK** button (3) to accept the setting.
- > The hour numbers now flash. Use the **TUNING/SKIP** buttons (6, 7) to enter the hours and confirm with **MODE/CLOCK** (3).
- > The minute numbers then flash. Use the **TUNING/SKIP** buttons (6, 7) to enter the minutes and confirm with **MODE/CLOCK** (3). The time is saved.

### 14.6 Language

- > Select DAB+ or FM radio mode.
- > Open the main menu by holding down the **INFO/MENU/MEMORY** button (5) and use the **TUNING/SKIP** buttons (6, 7) to select the **<Language>** item. Press the **ENTER/STOP/SLEEP** button (8).

- > Use the **TUNING/SKIP** buttons (6, 7) to select one of the available languages and confirm with **ENTER/STOP/SLEEP** (8).

## 14.7 Software version

- > Select DAB+ or FM radio mode.
- > Open the main menu by holding down the **INFO/MENU/MEMORY** button (5) and use the **TUNING/SKIP** buttons (6, 7) to select the **<SW Version>** item. Press the **ENTER/STOP/SLEEP** button (8).
- > The software version currently installed will now be displayed.

## 14.8 Factory settings

If you want to reset the DIGITRADIO 1990 to the delivery status, proceed as follows:



Doing so will delete all settings, stations and favourites.

1. Select DAB+ radio mode.
2. Open the CD compartment cover.
3. Hold down the Folder +/2 button (16) on the front until **[Restart]** appears in the display.

## 15 Cleaning the device



**WARNING** Electric shock!

To prevent the risk of an electric shock, you must not clean the device using a wet cloth or under running water. Before cleaning, disconnect from the mains and remove any inserted batteries.



You may not use scouring pads, scouring powder and solvents such as alcohol or petrol.

- > Clean the housing using a soft, moist cloth.

## 16 Troubleshooting

### 16.1 Problems with the radio

Symptom	Possible cause/remedy
No radio stations are being received.	Change the orientation of the antenna if necessary. Check whether DAB or FM mode has been selected.
No DAB signal is being received.	Check whether DAB reception is possible in your region. Realign the antenna. Try to receive other stations.

DE

EN

FR

IT

Symptom	Possible cause/remedy
The sound is weak or of poor quality.	Other devices such as televisions are disrupting reception. Move the unit further away from these devices.
	The antenna is not extended or correctly orientated. Extend the antenna. Rotate the antenna to improve reception.

## 16.2 Problems with the device

Symptom	Possible cause/remedy
The device cannot be switched on.	Connect the mains lead to the radio. Insert new batteries.
No sound can be heard.	Increase the volume. Remove the headphone jack from the device if you want to listen via the speakers. Possibly the wrong source has been selected.
Distorted sound can be heard.	In the vicinity of the device, a mobile phone or other device is emitting disruptive radio waves. Remove the mobile phone or device from the vicinity of the radio.
Other operational malfunctions, loud noises or a malfunctioning display are occurring.	Electronic components in the device are malfunctioning. Remove the mains plug. Keep the device separated from the power source for approx. 10 sec. Reconnect the device.
CD or MP3 CD is not detected or music skips when played.	Carefully clean the underneath of the CD. Use another CD.
Malfunction with reception via a Bluetooth connection	The two devices must only be a maximum of 8 metres away from each other. Limit the distance.
The display does not switch on.	Switch the device off. Remove the mains plug, reinsert it and switch the device on. Check the display brightness setting.



## 17 Technical data

Model	DIGITRADIO 1990
Power supply	AC 100-240 V ~50/60 Hz, 18 W
Power consumption	Standby (without display lighting): 0.3 W Operating max.: 10 W Typical (medium volume): 2.5 W
Battery mode	6 x R14/C cells, 1.5 V
Bluetooth	V4.2 Audio profile: A2DP, AVRCP Frequencies: 2402MHz ~ 2480MHz, transmission capacity: 4dBm
Output power (music)	2 x 1.5 W RMS
USB	Output power: 5 V, 1 A, 5 W USB 1.1 and 2.0
Radio frequencies	DAB 174 - 240 MHz FM 87.5 - 108 MHz
CD	Media: CD-DA, CD-ROM, CD-R, CD-RW
MP3 decoder	Bit rate (kbps) 32-320 constant & variable bit rate (VBR)
Operating conditions	Temperature: 0°C ~ +35°C Humidity: 5% - 90%
Storage conditions	Temperature: 0°C ~ +35°C Humidity: 5% - 90%
Dimensions	approx. 270 mm (B) x 212 mm (D) x 116 mm (H)
Weight	approx. 1.23 kg

DE

EN

FR

IT



# Mode d'emploi

## **DIGITRADIO** 1990

Radio portative FM/DAB+ avec lecteur CD et streaming de musique via Bluetooth



# TechniSat

## **Avant-propos**

### **Chers clients,**

Merci d'avoir fait le choix de la DIGITRADIO 1990 de TechniSat.

Le présent mode d'emploi vous aidera à découvrir et à utiliser de manière optimale les nombreuses fonctionnalités de votre nouvel appareil. Il vous aide à l'utiliser de manière sûre et conforme à sa destination. Il s'adresse à toutes les personnes qui installent, utilisent, nettoient ou mettent l'appareil au rebut.

Conservez soigneusement le mode d'emploi pour une utilisation ultérieure.

Vous trouverez une version actuelle du mode d'emploi dans l'espace de téléchargement de votre produit sur le site Internet de TechniSat : [www.technisat.de](http://www.technisat.de).

Nous vous souhaitons une bonne utilisation de votre DIGITRADIO 1990 de TechniSat !

Votre  
équipe TechniSat

<b>1 Table des matières</b> .....	<b>69</b>
<b>2 Illustrations</b> .....	<b>71</b>
<b>3 Consignes de sécurité</b> .....	<b>74</b>
3.1 Utilisation conforme.....	74
3.2 Utilisation conforme de la DIGITRADIO 1990.....	74
3.3 Domaine d'application.....	75
3.4 Installation de l'appareil.....	76
<b>4 Élimination</b> .....	<b>77</b>
<b>5 Mentions légales</b> .....	<b>78</b>
5.1 Indications de service.....	79
<b>6 Description de l'appareil</b> .....	<b>80</b>
6.1 Contenu de la livraison.....	80
6.2 Caractéristiques de l'appareil.....	80
<b>7 Préparation de l'appareil au fonctionnement</b> .....	<b>80</b>
7.1 Amélioration de la réception de l'antenne.....	80
7.2 Branchement au réseau électrique.....	80
7.3 Fonctionnement sur piles.....	81
<b>8 Commandes de base</b> .....	<b>81</b>
8.1 Mise en marche et arrêt de l'appareil.....	81
8.2 Navigation dans le menu.....	81
8.3 Réglage du volume.....	82
8.4 Utilisation du casque.....	82
8.5 Modes de lecture.....	82
<b>9 Fonction DAB+ (radiodiffusion numérique)</b> .....	<b>83</b>
9.1 Qu'est-ce que la fonction DAB+ ?.....	83
9.2 Réception DAB+ (radiodiffusion numérique).....	83
9.3 Recherche de stations (automatique).....	83
9.4 Choix de la station.....	84
9.5 Mémorisation d'une station DAB+ sur un emplacement mémoire.....	84
9.6 Accès à une station DAB+ à partir d'un emplacement mémoire.....	84
9.7 Écrasement/suppression d'un programme mémorisé.....	85
9.8 Modification des affichages à l'écran.....	85
9.9 Adaptation du volume (DRC).....	85
9.10 Suppression des stations inactives.....	85
<b>10 Radio FM</b> .....	<b>85</b>
10.1 Réglage manuel des fréquences.....	85
10.2 Recherche automatique de stations.....	86
10.3 Mémorisation d'une station FM sur un emplacement mémoire.....	86

10.4 Accès à une station FM à partir d'un emplacement mémoire .....	86
10.5 Écrasement/suppression d'un programme mémorisé .....	86
10.6 Modification des affichages à l'écran.....	87
10.7 Réglages de la recherche .....	87
10.8 Réglages audio.....	87
<b>11 Lecteur CD .....</b>	<b>87</b>
11.1 Sélection du mode CD .....	87
11.2 Insertion du CD.....	87
11.3 Lecture d'un CD audio.....	88
11.4 Lecture d'un CD MP3 .....	89
11.5 Programmation de la lecture.....	90
<b>12 Lecture USB .....</b>	<b>90</b>
12.1 Sélection du mode USB .....	90
12.2 Lecture de médias USB.....	90
<b>13 Lecture Bluetooth .....</b>	<b>91</b>
13.1 Sélection du mode Bluetooth.....	91
13.2 Couplage avec des appareils externes.....	91
<b>14 ENTRÉE AUDIO.....</b>	<b>92</b>
14.1 Lecture AUX-IN .....	92
<b>15 Fonctions supplémentaires .....</b>	<b>93</b>
15.1 Minuteur de mise en veille.....	93
15.2 Fonction réveil.....	93
15.3 Égaliseur .....	94
15.4 Variateur.....	94
15.5 Réglage de l'heure .....	94
15.6 Langue.....	94
15.7 Version du logiciel .....	95
15.8 Réglage usine.....	95
<b>16 Nettoyage de l'appareil .....</b>	<b>95</b>
<b>17 Aides à la recherche d'erreurs .....</b>	<b>95</b>
17.1 Problème avec la radio.....	95
17.2 Problème avec l'appareil .....	96
<b>18 Caractéristiques techniques .....</b>	<b>97</b>

## 2 Illustrations

Dessus et façade de l'appareil

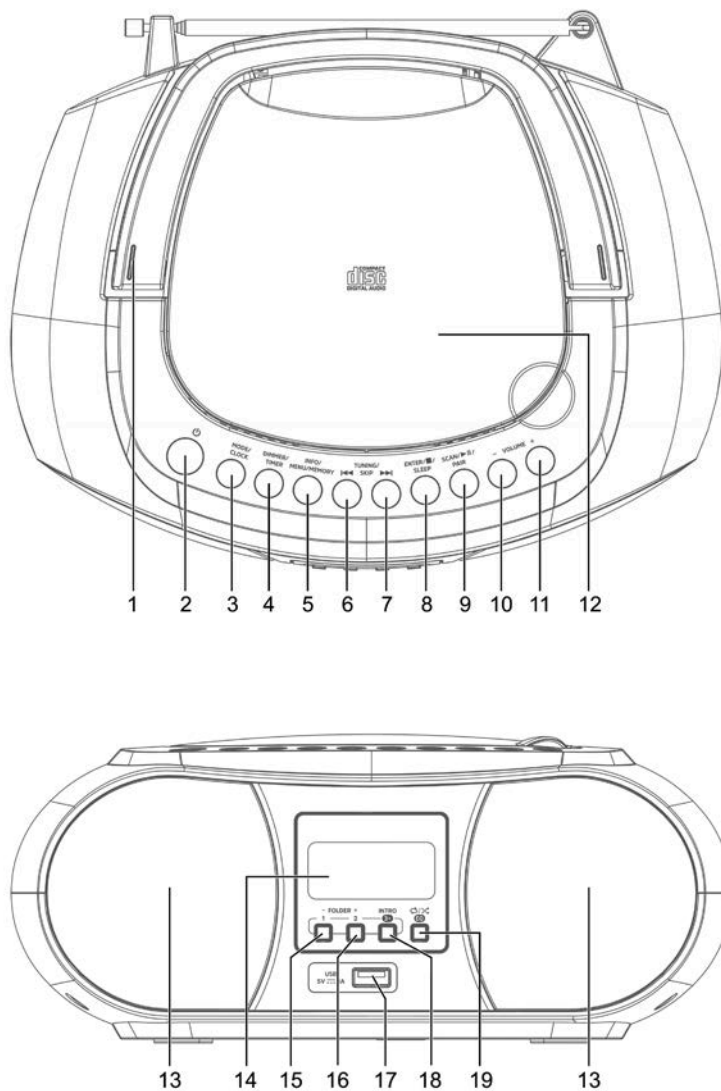



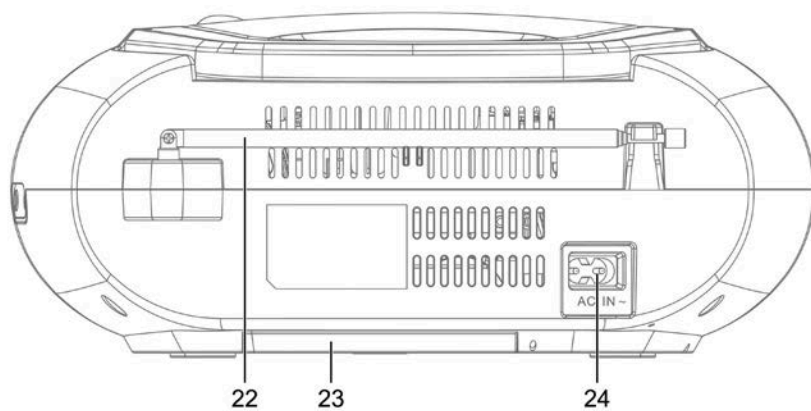
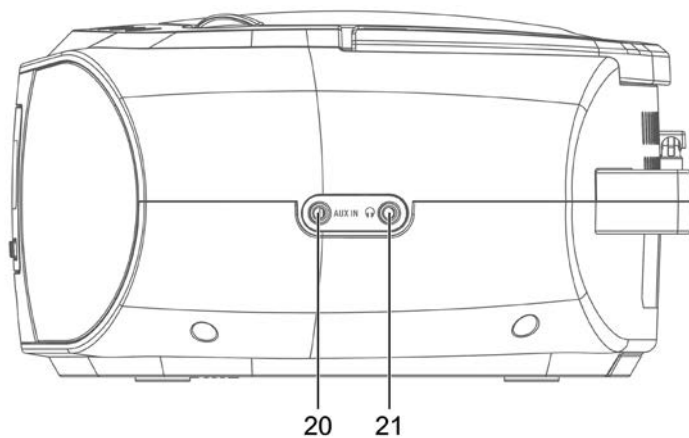

DE  
EN  
FR  
IT

## Illustrations latérales et face arrière





- 1 **Poignée de transport**
- 2 **On/Veille** (maintenir le bouton enfoncé en mode sur piles pour mettre en marche l'appareil)
- 3 **MODE/CLOCK** - En marche : changement de source, en veille : réglage manuel de l'heure.
- 4 **DIMMER/TIMER** - En marche : réglage de la luminosité de l'écran, en veille : réglage de la minuterie.
- 5 **INFO/MENU/MEMORY** - Brève pression : sélection des affichages à l'écran, touche maintenue enfoncée : ouverture du menu principal, mode CD : programmation
- 6  **TUNING/SKIP** - Sélection du menu/Recherche de titre/Titre précédent (CD)
- 7  **TUNING/SKIP** - Sélection du menu/Recherche de titre/Titre suivant (CD)
- 8  **ENTER/STOP/SLEEP** - Validation de la sélection/arrêt (CD), touche maintenue enfoncée : minuterie de mise en veille
- 9  **SCAN/Lecture/Pause/PAIR** -  
Mode radio : recherche de stations,  
CD : lecture/pause,  
Bluetooth : couplage de l'appareil.
- 10 **Volume -**
- 11 **Volume +**
- 12 **Couvercle du compartiment à CD**
- 13 **Haut-parleurs stéréo**
- 14 **Écran**
- 15 **Touche de sélection directe 1/Mémoire des favoris (mode radio), dossier - (CD)**
- 16 **Touche de sélection directe 2/Mémoire des favoris (mode radio), dossier + (CD)**
- 17 Port USB pour recharger des appareils externes.
- 18 **Touche de sélection directe 3 à 30/Mémoire des favoris (mode radio), lecture de l'intro(CD)**
- 19 Mode CD : mode lecture/Lecture aléatoire (Shuffle)/Égaliseur.
- 20 **Entrée audio (3,5mm)**
- 21 **Prise casque (3,5 mm)**
- 22 **Antenne télescopique**
- 23 **Couvercle du compartiment à piles**
- 24 **Raccordement au secteur**

## 3 Consignes de sécurité

### 3.1 Utilisation conforme

L'appareil convient pour la diffusion de stations de radio par DAB+ et FM. Il peut lire des CD audio et des CD MP3. La lecture de sources audio connectées est possible via une connexion Bluetooth. L'appareil peut au choix être utilisé avec des piles ou branché au secteur.

### 3.2 Utilisation conforme de la DIGITRADIO 1990

Veillez observer les indications ci-dessous afin de réduire tout risque en matière de sécurité, d'éviter toute détérioration de l'appareil et de contribuer à la protection de l'environnement.

Lisez attentivement l'ensemble des consignes de sécurité et conservez-les pour toute question ultérieure. Respectez toujours l'ensemble des avertissements et consignes de ce mode d'emploi, ainsi que ceux au dos de l'appareil.

#### Explication des symboles :



Désigne une consigne de sécurité qui peut conduire à de graves blessures ou la mort en cas de non-respect. Veuillez respecter les avertissements suivants :

**DANGER** - Graves blessures avec risque mortel

**AVERTISSEMENT** - Graves blessures, éventuellement avec risque mortel

**ATTENTION** - Blessures



Désigne une consigne à respecter impérativement afin d'éviter toute perturbation de l'appareil, toute perte/mauvaise utilisation des données ou tout fonctionnement indésirable. Il décrit en outre d'autres fonctionnalités de votre appareil.



Avertissement face à un risque de tension électrique. Respectez toutes les consignes de sécurité pour éviter une décharge électrique. N'ouvrez jamais l'appareil.



Utilisation dans des espaces intérieurs - les appareils avec ce symbole conviennent uniquement à une utilisation dans des espaces intérieurs.



Classe de protection II - les appareils électriques de la classe de protection II sont des appareils électriques qui possèdent une isolation continue double et/ou renforcée sans possibilité de raccorder un conducteur de protection. Le boîtier d'un appareil électrique de la classe de protection II entouré de matériau isolant peut former une isolation supplémentaire ou renforcée, partielle ou intégrale.

### 3.3 Domaine d'application



#### AVERTISSEMENT !

N'ouvrez jamais l'appareil !

Tout contact avec des pièces sous tension peut entraîner la mort !



Veillez respecter toutes les consignes suivantes pour une utilisation conforme de l'appareil et éviter toute perturbation de l'appareil et tout dommage corporel.

- En cas de dommages causés par un mauvais branchement, il n'y a aucun droit à la garantie.
- Les interventions éventuellement nécessaires doivent être uniquement effectuées par du personnel qualifié.
- Cet appareil doit uniquement être utilisé dans des régions à climat tempéré.
- N'exposez pas l'appareil à des gouttes d'eau ou des éclaboussures. Si de l'eau pénètre dans l'appareil, arrêtez-le et contactez l'assistance technique.
- N'exposez pas l'appareil à des sources de chaleur qui peuvent faire chauffer l'appareil au-delà de son utilisation normale.
- Si l'appareil semble défectueux, s'il produit des odeurs ou fumées, s'il présente des dysfonctionnements importants, si le boîtier est endommagé, arrêtez immédiatement l'appareil et contactez l'assistance technique.
- N'essayez jamais d'utiliser l'appareil avec une autre tension que celle indiquée sur l'appareil.
- Si l'appareil ou le câble d'alimentation présente des défauts, il ne doit pas être mis en marche.
- Ne mettez pas l'appareil en marche à proximité d'une baignoire, d'une douche, d'une piscine, de projections ou d'écoulements d'eau. Il existe un risque d'électrocution et/ou de perturbations de l'appareil.
- N'essayez jamais de réparer vous-même un appareil défectueux. Adressez-vous toujours à l'un de nos centres de service après-vente.
- Aucun corps étranger, p. ex. des aiguilles, pièces de monnaie, etc., ne doit tomber à l'intérieur de l'appareil. Les contacts de raccordement ne doivent pas entrer en contact avec des objets métalliques ni avec les doigts. Cela peut entraîner des courts-circuits.
- Ne laissez jamais les enfants utiliser cet appareil sans surveillance.
- L'appareil reste branché au réseau électrique même s'il est éteint/en veille.
- Il est interdit de procéder à des transformations sur l'appareil.
- Les appareils ou accessoires endommagés ne doivent plus être utilisés.
- N'écoutez jamais la radio/musique à un volume trop élevé. Cela peut entraîner des lésions auditives permanentes. Cela s'applique également pour les casques branchés.

DE

EN

FR

IT

- Le lecteur CD utilise un rayon laser invisible. Celui-ci peut blesser vos yeux en cas de mauvaise manipulation. Ne regardez jamais dans le compartiment à CD ouvert.



- Cet appareil a été classé comme appareil laser de classe 1 (CLASS 1 LASER).



### 3.4 Installation de l'appareil

- Posez l'appareil sur une surface solide, sûre et horizontale. Assurez une circulation d'air suffisante.
- N'installez pas l'appareil sur des surfaces souples telles que des tapis, couvertures ou à proximité de rideaux et de tentures, sous peine d'obstruer les orifices de ventilation. La circulation nécessaire de l'air serait alors interrompue. Cela risque d'entraîner un incendie au niveau de l'appareil.
- L'appareil ne doit pas être couvert par des rideaux, couvertures ou journaux.
- N'installez pas l'appareil à proximité d'une source de chaleur comme un radiateur. Évitez les rayons directs du soleil et les endroits avec énormément de poussière.
- L'emplacement ne doit pas se situer dans des locaux où règne une forte humidité de l'air, p. ex. dans la cuisine ou un sauna, la condensation risquant d'entraîner la détérioration de l'appareil. L'appareil est prévu pour une utilisation dans un environnement sec à climat tempéré et ne doit pas être exposé à des gouttes ou projections d'eau.
- L'appareil ne doit être utilisé qu'en position horizontale.
- Ne posez pas d'objets lourds sur l'appareil.
- Si vous passez l'appareil d'un environnement froid à un environnement chaud, de l'humidité peut apparaître à l'intérieur de l'appareil. Dans ce cas, patientez une heure environ avant de le mettre en marche.
- Placez le câble d'alimentation de manière à ce que personne ne puisse trébucher dessus.
- La prise secteur doit se situer le plus près possible de l'appareil.
- Introduisez entièrement la fiche dans la prise secteur.
- Utilisez une prise secteur adaptée facilement accessible et évitez les multiprises !
- Ne saisissez pas la fiche ou le câble d'alimentation avec les mains mouillées, risque de décharge électrique !
- En cas de panne ou de formation de fumée et d'odeur en provenance du boîtier, débranchez immédiatement la fiche de la prise secteur !

- Débranchez la fiche secteur avant qu'un orage n'éclate.
- Si l'appareil ne doit pas être utilisé pendant une période prolongée, p. ex. avant de partir en voyage, débranchez la fiche.
- Ne posez pas l'appareil à proximité d'appareils créant des champs magnétiques puissants (p. ex. des moteurs, haut-parleurs, transformateurs).

## 4 Élimination

L'emballage de votre appareil est exclusivement composé de matériaux recyclables. Merci de les remettre dans le circuit du tri sélectif. Une fois arrivé en fin de vie, ce produit ne doit pas être mis au rebut avec les déchets ménagers ordinaires. Il doit être déposé dans un point de collecte pour le recyclage des appareils électriques et électroniques.

Le symbole  figurant sur le produit, dans le manuel d'utilisation ou sur l'emballage l'indique.

Les matériaux peuvent être recyclés conformément à leur marquage.

Le recyclage, la réutilisation des matériaux et toute autre forme de réutilisation des appareils usagés contribuent de manière importante à la protection de notre environnement.



Veillez contacter votre municipalité pour connaître le lieu de mise au rebut adapté. Veillez à ce que les piles/batteries vides ainsi que les déchets électroniques ne soient pas jetés avec les ordures ménagères, mais qu'ils soient éliminés de façon adaptée (reprise par les détaillants spécialisés, déchets spéciaux).



**AVERTISSEMENT** Risque d'étouffement dû aux films et aux autres matériaux d'emballage. Ne laissez pas l'emballage ou ses éléments à des enfants.



### Mise au rebut de l'emballage :

- Votre nouvel appareil a été protégé par son emballage lors de son expédition. Tous les matériaux utilisés sont écologiques et recyclables. Merci d'apporter votre concours au respect de l'environnement en éliminant l'emballage de manière adaptée. Informez-vous auprès de votre revendeur ou des services communaux de collecte des déchets au sujet des points de collecte actuels.
- Risque d'étouffement ! Ne laissez pas l'emballage ou ses éléments à des enfants. Risque d'étouffement dû aux films et aux autres matériaux d'emballage.



### Mise au rebut de l'appareil :

- Les appareils usagés ne sont pas des déchets sans aucune valeur. Grâce à une mise au rebut respectueuse de l'environnement, des matières premières précieuses peuvent être récupérées. Renseignez-vous auprès des services administratifs de votre ville ou communauté de communes pour connaître les possibilités d'une mise au rebut conforme de votre appareil dans le respect de l'environnement.
- Cet appareil est marqué conformément à la directive 2012/19/UE relative aux appareils usagés électriques et électroniques.
- Une fois arrivé en fin de vie, ce produit ne doit pas être mis au rebut avec les déchets ménagers ordinaires. Il doit être déposé dans un point de collecte pour le recyclage des appareils électriques et électroniques. Le symbole figurant sur le produit, dans le manuel d'utilisation ou sur l'emballage l'indique. Les matériaux peuvent être recyclés conformément à leur marquage. Le recyclage, la réutilisation des matériaux et toute autre forme de réutilisation des appareils usagés contribuent de manière importante à la protection de notre environnement.

### 5 Mentions légales



Par la présente, TechniSat déclare que l'installation radioélectrique DIGITRADIO 1990 est conforme à la directive 2014/53/UE. Le texte intégral de la déclaration de conformité européenne est disponible à l'adresse suivante :

<http://konf.tsat.de/?ID=22795>



La société TechniSat ne peut être tenue pour responsable des dommages causés au produit dans le cas d'influences extérieures, d'une usure, d'une utilisation inappropriée, d'une réparation non autorisée, de modifications ou d'accidents.



Votre appareil porte la marque CE et répond à toutes les normes européennes requises. Sous réserve de modifications et d'erreurs typographiques. Dernière mise à jour 12/19. Toutes copies et reproductions sont soumises à l'autorisation de l'éditeur. Vous pouvez télécharger une version actuelle du manuel au format PDF dans l'espace de téléchargement du site Internet TechniSat sur [www.technisat.de](http://www.technisat.de).



TechniSat et DIGITRADIO 1990 sont des marques déposées de la société

### TechniSat Digital GmbH

TechniPark

Julius-Saxler-Strasse 3

D-54550 Daun/Eifel, Allemagne

[www.technisat.de](http://www.technisat.de)

Les noms de sociétés, institutions ou marques citées sont des marques ou des marques déposées de leurs propriétaires respectifs.

## 5.1 Consignes d'entretien



La qualité de ce produit est contrôlée et garantie pendant la période de garantie légale de 24 mois à compter de la date d'achat. Veuillez conserver la facture comme preuve d'achat. Veuillez vous adresser au revendeur du produit pour toute demande relevant de la garantie.



Remarque !

Notre assistance technique téléphonique est joignable pour toute question et complément d'informations, ou en cas de problème avec l'appareil :

Du lundi au vendredi de 8h00 à 18h00 au numéro suivant :  
+ 49 (0) 392 592 201 800.



Les demandes de réparation peuvent également être faites directement en ligne sur [www.technisat.de/reparatur](http://www.technisat.de/reparatur).

En cas d'éventuel retour de l'appareil, merci d'adresser votre colis uniquement à l'adresse suivante :

TechniSat Digital GmbH  
Service-Center  
Nordstr. 4a  
39418 Stassfurt, Allemagne

DE

EN

FR

IT



## 6 Description de l'appareil

### 6.1 Contenu de la livraison

Veillez vous assurer que tous les accessoires indiqués ci-après sont fournis :

- DIGITRADIO 1990, câble d'alimentation, mode d'emploi.

### 6.2 Caractéristiques de l'appareil

La radiodiffusion numérique DAB met à votre disposition un nouveau format numérique vous permettant d'écouter des sons limpides sans grésillement, ni crépitement.

- La radio reçoit des fréquences FM 87,5 - 108 MHz (analogiques) et DAB/DAB+ 174 - 240 MHz (numériques).
- Vous pouvez mémoriser 30 stations sur les emplacements mémoire en mode DAB mais aussi en mode FM.
- Lecteur CD (audio/MP3)
- Source externe AUX-IN
- Lecture MP3 par USB et Bluetooth
- Fonctionnement sur piles

## 7 Préparation de l'appareil pour le fonctionnement

### 7.1 Amélioration de la réception de l'antenne

Le nombre et la qualité des stations reçues dépendent des conditions de réception. L'antenne télescopique FM/DAB (22) assure une excellente réception. L'antenne doit être entièrement dépliée pour assurer la meilleure réception possible.

Remarque :

afin de recevoir les stations de radio numérique (mode DAB/DAB+), l'antenne télescopique doit impérativement être positionnée dans toute sa longueur.



Le cas échéant, modifier son emplacement.

### 7.2 Branchement au réseau électrique

- > Insérez le câble réseau dans le connecteur (24) de la DIGITRADIO 1990 et la fiche secteur dans la prise secteur (100 - 240 V ~, 50/60 Hz)
- > Assurez-vous que la tension de fonctionnement de l'appareil corresponde à la tension réseau locale avant de le brancher dans la prise secteur murale.





En cas de non-utilisation, retirez la fiche de la prise secteur. Tirez sur la fiche et non sur le câble. Débranchez la fiche secteur avant qu'un orage n'éclate. Si l'appareil ne doit pas être utilisé pendant une période prolongée, p. ex. avant de partir en voyage, débranchez la fiche. La chaleur produite par le fonctionnement doit être évacuée par une circulation d'air suffisante. Pour cette raison, l'appareil ne doit pas être couvert ou placé dans une armoire fermée. Veillez à laisser un espace libre d'au moins 10 cm autour de l'appareil.

### 7.3 Fonctionnement sur piles

- > Le compartiment à piles se trouve sous la DIGITRADIO 1990.
- > Poussez le couvercle du compartiment à piles (23) dans le sens de la flèche et retirez-le.
- > 6 piles R14/C sont nécessaires pour faire fonctionner l'appareil. Insérez-les en respectant la polarité indiquée dans le compartiment à piles.



Les piles mal insérées peuvent provoquer des dysfonctionnements de l'appareil. Veillez à toujours respecter une polarité correcte. Remplacez à temps les piles dont la charge devient faible.



Les piles peuvent contenir des substances toxiques nocives pour la santé et l'environnement. Les piles sont soumises à la directive européenne 2006/66/CE. Celles-ci ne doivent pas être éliminées avec les déchets ménagers ordinaires.



Lorsque l'appareil fonctionne sur piles, certaines fonctions sont inaccessibles ou fonctionnent différemment du mode raccordé au secteur. Vous trouverez des informations complémentaires sur le sujet dans le chapitre correspondant.

## 8 Commandes de base

### 8.1 Mise en marche/arrêt de l'appareil

Pour mettre en marche votre DIGITRADIO 1990, appuyez brièvement sur la touche  **On/Veille** (2). Pour éteindre ensuite l'appareil, appuyez à nouveau sur la touche.



Pour mettre en marche la DIGITRADIO 1990 en mode piles, vous devez maintenir la touche  **On/Veille** brièvement enfoncée.



Après la première mise en service, une recherche de stations sur toutes les stations DAB+ est automatiquement démarrée.

### 8.2 Navigation dans le menu

Entreprendre des réglages étendus ou modifier des réglages existants doit généralement être effectué via le menu.

Pour naviguer au sein du menu, vous utilisez les touches de fonction sur l'appareil. Veuillez noter que toutes les options ne sont pas disponibles dans tous les modes. Le menu principal peut être consulté uniquement en mode FM ou DAB+.

- Ouvrir le menu
- Naviguer dans le menu
- Modifier/valider les modifications
- Quitter le menu
- Maintenir la touche **INFO/MENU/MEMORY** (5) enfoncée.
- Touche **TUNING/SKIP** (6, 7).
- Touche **ENTER/STOP/SLEEP** (8).
- Touche **INFO/MENU/MEMORY** (5)



La fonction/option actuellement sélectionnée sera représentée par des crochets < >. La fonction/option actuellement active sera représentée par un astérisque \*.

- > Pour quitter le menu, attendez brièvement ou appuyez sur la touche **INFO/MENU/MEMORY**.

### 8.3 Réglage du volume

Pour régler le volume, utilisez les touches Volume de l'appareil. Pour augmenter le volume, la touche **VOLUME +** (11), pour le baisser, la touche **VOLUME -** (10).

### 8.4 Utilisation du casque



#### **ATTENTION !**

N'écoutez jamais la radio avec des écouteurs à plein volume. Cela peut entraîner des lésions auditives permanentes. Avant d'utiliser les écouteurs, réglez le volume de l'appareil sur le volume minimal.

Si vous branchez un casque (non fourni), les haut-parleurs de l'appareil seront mis en sourdine.

- > Utilisez uniquement un casque avec une prise jack stéréo de 3,5 mm.
- > Branchez la fiche du casque dans la prise casque (21) sur le côté de l'appareil. Le son sera immédiatement diffusé dans le casque.
- > Si vous souhaitez écouter à nouveau le son en passant par les haut-parleurs, débranchez la fiche du casque de la prise casque de l'appareil.

### 8.5 Modes de lecture

Votre appareil dispose de différents modes de réception pour la lecture. Ceux-ci seront décrits ci-après.

- > Pour basculer entre les modes, appuyez brièvement sur la touche **MODE/CLOCK** (3).

Le mode de lecture actuellement activé s'affiche à l'écran.

Les modes sont :

radio DAB+, radio FM, CD, USB, entrée audio, Bluetooth.

## 9 Fonction DAB+ (radiodiffusion numérique)

### 9.1 Qu'est-ce que le DAB+ ?

Le DAB+ est un nouveau format numérique qui permet d'écouter un son cristallin sans aucun grésillement. Contrairement aux stations de radio analogiques, avec le DAB+ plusieurs stations sont diffusées sur une seule et même fréquence. C'est ce que l'on appelle un ensemble ou un multiplexe. Un ensemble est composé d'une station de radio, ainsi que de plusieurs composants de service ou services de données, lesquels sont émis individuellement par les stations de radio. Infos par ex. sur [www.dabplus.de](http://www.dabplus.de) ou [www.dabplus.ch](http://www.dabplus.ch).

### 9.2 Réception DAB+ (radiodiffusion numérique)

> Appuyez sur la touche **MODE** jusqu'à ce que **[Radio DAB+]** s'affiche à l'écran.



Lorsque le DAB+ est démarré pour la première fois, une recherche de stations complète est effectuée. Une fois la recherche terminée, la première station par ordre alphanumérique est diffusée.

### 9.3 Recherche de station (automatique)

#### 9.3.1 Recherche automatique



La recherche automatique **Recherche complète** scanne tous les canaux DAB+ de la bande III et trouve ainsi toutes les stations diffusées dans la zone de réception.



Une fois la recherche terminée, la première station par ordre alphanumérique est diffusée.

> Pour effectuer une recherche de stations automatique, appuyez sur la touche **SCAN/Lecture/Pause/PAIR (9)**.

Autre méthode :

> Ouvrez le menu principal en maintenant la touche **INFO/MENU/MEMORY (5)** enfoncée et sélectionnez avec les touches **TUNING/SKIP (6, 7)** l'entrée **< Recherche automatique >**. Appuyez à nouveau sur la touche **ENTER/STOP/SLEEP (8)** pour lancer la recherche.



Durant la recherche, des barres de progression ainsi que le nombre de stations trouvées s'affichent.



Si aucune station n'est détectée, contrôlez l'antenne télescopique et modifiez si nécessaire l'emplacement de l'appareil.

#### 9.3.2 Recherche manuelle

Cette option de menu permet de contrôler les canaux de réception et peut servir à l'orientation de l'antenne. Des stations peuvent également être ajoutées manuellement.

- > Ouvrez le menu principal en maintenant la touche **INFO/MENU/MEMORY** (5) enfoncée et sélectionnez avec les touches **TUNING/SKIP** (6, 7) l'entrée **< Réglage manuel >**. Appuyez sur la touche **ENTER/STOP/SLEEP** (8).
- > Sélectionnez avec les touches **TUNING/SKIP** (6, 7) un canal (5A à 13F), puis appuyez sur la touche **ENTER/STOP/SLEEP** (8). La puissance du signal s'affiche maintenant à l'écran. En cas de réception d'une station DAB+ sur un canal, le nom de l'ensemble de la station s'affiche. L'antenne peut maintenant être orientée sur la puissance de signal maximale.



Les stations dont la puissance du signal se situe en dessous de la puissance de signal minimale n'émettent pas un signal suffisant. Le cas échéant, orientez à nouveau l'antenne.



Si des stations qui n'ont pas encore été mémorisées dans la liste des stations se trouvent sur la fréquence ou le canal réglé, celles-ci sont également enregistrées.

## 9.4 Choix de la station

- > Appuyer sur les touches **TUNING/SKIP** (6, 7) permet d'ouvrir la liste de stations et de naviguer entre les stations disponibles. Appuyez à nouveau sur la touche **ENTER/STOP/SLEEP** (8) pour diffuser la station.

## 9.5 Mémorisation d'une station DAB+ sur un emplacement mémoire



La mémoire de programmes peut mémoriser jusqu'à 30 stations dans la plage DAB+.

- > Sélectionnez tout d'abord la station souhaitée.
- > Pour mémoriser cette station sur un emplacement mémoire, **maintenez** la touche **3+** (18) enfoncée durant la diffusion jusqu'à ce que **[P3 mém.]** s'affiche à l'écran. Sélectionnez ensuite avec les touches **TUNING/SKIP** (6, 7) un emplacement mémoire favori (1 à 30). Appuyez sur la touche **ENTER/STOP/SLEEP** (8) pour enregistrer.
- > Pour mémoriser d'autres stations, répétez ce processus.



Vous pouvez également enregistrer les stations directement sur une des **touches de sélection directe 1** ou **2** (15, 16) en maintenant la touche correspondante enfoncée plus longtemps.

## 9.6 Accès à une station DAB+ à partir d'un emplacement mémoire

- > Pour accéder à une station mémorisée précédemment dans la mémoire des favoris, appuyez **brèvement** sur la touche **3+** (18) et sélectionnez un emplacement mémoire (1 à 30) à l'aide des touches **TUNING/SKIP** (6, 7). Appuyez sur la touche **ENTER/STOP/SLEEP** (8) pour diffuser la station.



Si aucune station n'est mémorisée sur cet emplacement mémoire, **[(vide)]** s'affiche à l'écran.



La **touche de sélection directe 1** ou **2** correspondante (15, 16) peut également être utilisée.

## 9.7 Écrasement/suppression d'un programme mémorisé

- > Mémorisez comme décrit une nouvelle station sur un emplacement mémoire de votre choix.



Lors de l'affichage des réglages d'usine, tous les emplacements mémoire sont supprimés.

## 9.8 Modification des affichages à l'écran

- > Appuyez plusieurs fois brièvement sur la touche **INFO/MENU/MEMORY** (5) pour basculer entre les différents modes d'affichage.

Les modes d'affichage suivants sont possibles en mode DAB : ensemble, fréquence, date, heure, puissance du signal, erreur de signal, taux de transfert, genre, informations supplémentaires.

## 9.9 Adaptation du volume (DRC)

L'option de menu **DRC** permet de régler le taux de compression qui compense les oscillations dynamiques et les variations de volume afférentes.

- > Ouvrez le menu principal en maintenant la touche **INFO/MENU/MEMORY** (5) enfoncée et sélectionnez avec les touches **TUNING/SKIP** (6, 7) l'entrée **< Adaptation du volume >**. Appuyez sur la touche **ENTER/STOP/SLEEP** (8).
- > Avec **TUNING/SKIP** (6, 7), sélectionnez un taux de compression :
  - DRC élevée** - Compression élevée
  - DRC basse** - Compression basse
  - DRC arrêt** - Compression désactivée.
- > Validez le réglage avec **ENTER/STOP/SLEEP** (8).

## 9.10 Suppression des stations inactives

Cette option de menu sert à supprimer de la liste de stations des stations anciennes qui ne peuvent plus être captées.

- > Ouvrez le menu principal en maintenant la touche **INFO/MENU/MEMORY** (5) enfoncée et sélectionnez avec les touches **TUNING/SKIP** (6, 7) l'entrée **< Stations inactives >**. Appuyez sur la touche **ENTER/STOP/SLEEP** (8).

La requête **[Supprimer]** s'affiche pour savoir si les stations inactives doivent être supprimées.

- > Sélectionnez avec **TUNING/SKIP** (6, 7) l'entrée **[Oui]** et validez en appuyant sur la touche **ENTER/STOP/SLEEP** (8).

## 10 Radio FM

- > Appuyez sur la touche **MODE** jusqu'à l'affichage de **[radio FM]** à l'écran.

## 10.1 Réglage manuel des fréquences

- > Pour modifier la fréquence de réception, utilisez les touches **TUNING/SKIP** (6, 7). De cette manière, vous pouvez paramétrer une fréquence en particulier pour recevoir la station souhaitée. Si la fréquence est correctement paramétrée, la station paramétrée s'affiche avec son nom à l'écran si cette station diffuse des informations RDS. Chaque fois que vous appuyez sur la touche **TUNING/SKIP** (6, 7), la fréquence des stations est augmentée de 0,05 Mhz.

## 10.2 Recherche automatique de stations

Outre la recherche manuelle d'une fréquence de réception, vous pouvez également rechercher des stations en mode automatique. Dans ce cadre, les paramètres que vous définissez dans Réglage de la recherche prennent effet.

- > Appuyez sur la touche **SCAN**/Lecture/Pause/PAIR (**9**). Recherche... s'affiche à l'écran.

La prochaine station reçue est recherchée puis diffusée.

- > Répétez la procédure pour rechercher une autre station.

Autre méthode :

- > Maintenez la touche **TUNING/SKIP** (6, 7) enfoncée pour rechercher la prochaine station reçue.

## 10.3 Mémorisation d'une station FM sur un emplacement mémoire



La mémoire de programmes peut mémoriser jusqu'à 30 stations dans la plage FM.

- > Sélectionnez tout d'abord la station souhaitée.
- > Pour mémoriser cette station sur un emplacement mémoire, **maintenez** la touche **3+** (18) enfoncée durant la diffusion jusqu'à ce que **[P3 mém.]** s'affiche à l'écran. Sélectionnez ensuite avec les touches **TUNING/SKIP** (6, 7) un emplacement mémoire favori (1 à 30). Appuyez sur la touche **ENTER/STOP/SLEEP** (8) pour enregistrer.
- > Pour mémoriser d'autres stations, répétez ce processus.



Vous pouvez également enregistrer les stations directement sur une des **touches de sélection directe 1** ou **2** (15, 16) en maintenant la touche correspondante enfoncée plus longtemps.

## 10.4 Accès à une station FM à partir d'un emplacement mémoire

- > Pour accéder à une station mémorisée précédemment dans la mémoire des favoris, appuyez **brièvement** sur la touche **3+** (18) et sélectionnez un emplacement mémoire (1 à 30) à l'aide des touches **TUNING/SKIP** (6, 7). Appuyez sur la touche **ENTER/STOP/SLEEP** (8) pour diffuser la station.



Si aucune station n'est mémorisée sur cet emplacement mémoire, **[(vide)]** s'affiche à l'écran.



La **touche de sélection directe 1** ou **2** correspondante (15, 16) peut également être utilisée.

## 10.5 Écrasement/suppression d'un programme mémorisé

- > Mémorisez comme décrit une nouvelle station sur un emplacement mémoire de votre choix.



Lors de l'affichage des réglages d'usine, tous les emplacements mémoire sont supprimés.

## 10.6 Modification des affichages à l'écran

- > Appuyez plusieurs fois brièvement sur la touche **INFO/MENU/MEMORY** (5) pour basculer entre les différents modes d'affichage.

Les modes d'affichage suivants sont possibles en mode FM : fréquence, date, heure, genre, informations sur le son, informations supplémentaires.

## 10.7 Réglages de la recherche

- > Ouvrez le menu principal en maintenant la touche **INFO/MENU/MEMORY** (5) enfoncée et sélectionnez avec les touches **TUNING/SKIP** (6, 7) l'entrée **< Réglage de la recherche >**. Appuyez sur la touche **ENTER/STOP/SLEEP** (8).
- > Sélectionnez à présent si la recherche doit également saisir les stations dont le signal est faible (Toutes les stations) ou Uniquement les grandes fréquences et validez la sélection en appuyant sur la touche **ENTER/STOP/SLEEP** (8).

## 10.8 Réglages audio

Selon la qualité de réception, les stations peuvent être diffusées en mode mono ou stéréo.

- > Ouvrez le menu principal en maintenant la touche **INFO/MENU/MEMORY** (5) enfoncée et sélectionnez avec les touches **TUNING/SKIP** (6, 7) l'entrée **< Réglage audio >**. Appuyez sur la touche **ENTER/STOP/SLEEP** (8).
- > Sélectionnez avec **TUNING/SKIP** (6, 7) l'option **< Stéréo possible >**, si les stations doivent être diffusées dans un son stéréo (selon la qualité de réception) ou **< Uniquement mono >**, si les stations doivent être diffusées uniquement dans un son mono.
- > Validez la sélection en appuyant sur la touche **ENTER/STOP/SLEEP** (8).



Si la qualité de réception est trop faible, la station est toujours diffusée dans un son mono.

## 11 Lecteur CD

### 11.1 Sélection du mode CD

- > Appuyez sur la touche **MODE** jusqu'à ce que **[CD]** s'affiche à l'écran.

### 11.2 Insertion d'un CD



Vous pouvez lire des CD audio ou MP3 dans le lecteur CD.

- > Pour insérer un CD, soulevez simplement le couvercle avec la languette (LIFT TO OPEN).
- > Une fois le couvercle est ouvert, insérez dans l'axe le CD avec le côté étiqueté vers le haut et appuyez légèrement au milieu du CD jusqu'à ce que vous l'entendiez s'encliqueter dessus.
- > Fermez le couvercle en le repoussant vers le bas jusqu'à ce qu'il repose sur le boîtier.

- > Si le CD ne peut pas être lu (p. ex. en cas de saletés), [Aucun CD] s'affiche à l'écran. Dans ce cas, nettoyez le dessous du CD avec un chiffon doux, exempt de peluches.

### 11.3 Lecture d'un CD audio

Pour commander la lecture d'un CD audio, utilisez les touches de lecture SCAN/**Lecture/Pause**/PAIR (9), **TUNING/SKIP** (6, 7) et ENTER/**STOP**/SLEEP (8). Le



numéro du titre (T) et la durée de lecture du titre sont affichés à l'écran.

Lecture :

Pause (pendant la lecture) :

Titre suivant :

Titre précédent : 2 x

Titre actuel du début : 1 x

Avance rapide : maintenir enfoncé

Retour rapide : maintenir enfoncé

Terminer la lecture : (le nombre total de titres T sur le disque s'affiche à l'écran)

Les modes de lecture **Répéter un titre**, **Répéter tout**, **Aléatoire** et **INTRO** sont également à disposition. Pour sélectionner les modes de lecture, appuyez brièvement sur la touche INTRO (18) ou sur Mode lecture/Mode aléatoire (19). Le mode de lecture sélectionné est affiché à l'écran.

**[Répét. un]** : le titre actuel est répété en permanence.

**[Répét. tout]** : tous les titres sont répétés en permanence.

**[Aléatoire]** : les titres sont répétés dans un ordre aléatoire.

**[INTRO]** : seules les 10 premières secondes sont diffusées.

**[DISC]** : le mode standard dans lequel la lecture est arrêtée lorsque tous les titres ont été diffusés.



## 11.4 Lecture d'un CD MP3

La lecture d'un CD MP3 fonctionne de manière similaire à la lecture d'un CD audio.



Le numéro de dossier (F) suivi du numéro de titre et de la durée de lecture du titre est affiché à l'écran.

Lecture :

Pause (pendant la lecture) :

Titre suivant :

Titre précédent : 2 x

Titre actuel du début : 1 x

Avance rapide : maintenir enfoncé

Retour rapide : maintenir enfoncé

Fin de la lecture :

Avec les touches **FOLDER +/-** (15, 16), vous pouvez sélectionner un dossier/album.

Les modes de lecture **Répéter un titre**, **Répéter un album**, **Répéter tout**, **Aléatoire** et **INTRO** sont également à disposition. Pour sélectionner les modes de lecture, appuyez brièvement sur la touche **INTRO** (18) ou sur **Mode lecture/Mode aléatoire** (19). Le mode de lecture sélectionné est affiché à l'écran.

**[Répét. un]** : le titre actuel est répété en permanence.

**[Répét. album]** : répétition de l'album/dossier actuel.

**[Répét. tout]** : tous les titres sont répétés en permanence.

**[Aléatoire]** : les titres sont répétés dans un ordre aléatoire.

**[INTRO]** : seules les 10 premières secondes sont diffusées.

**[DISC]** : le mode standard dans lequel la lecture est arrêtée lorsque tous les titres ont été diffusés.

### 11.4.1 Affichage des métadonnées ID3

> Appuyez brièvement sur la touche **INFO/MENU/MEMORY** (5) pour démarrer ou arrêter l'affichage des métadonnées ID3.



Les métadonnées ID3 sont affichées uniquement si celles-ci sont également présentes sur le CD MP3 ou le titre actuel.

## 11.5 Programmation de la lecture

Vous pouvez programmer dans quel ordre les titres d'un CD audio (32) et MP3 (64) doivent être diffusés.

- > Arrêtez d'abord l'éventuelle lecture en cours avec la touche ENTER/**STOP/SLEEP** (8).
- 1. Maintenez la touche INFO/MENU/**MEMORY** (5) enfoncée jusqu'à ce que **[PROGMÉM-01]** s'affiche à l'écran.
- 2. Sélectionnez le premier titre qui doit être lu avec les touches **TUNING/SKIP** (6, 7).
- 3. Appuyez sur INFO/MENU/**MEMORY** (5) pour mémoriser le premier titre.
- 4. Sélectionnez le deuxième titre qui doit également être lu avec les touches **TUNING/SKIP** (6, 7).
- 5. Appuyez à nouveau sur INFO/MENU/**MEMORY** (5) pour enregistrer.



Procédez de cette manière pour tous les titres que vous souhaitez programmer.

- 6. Pour la lecture de la programmation, appuyez sur la touche SCAN/**Lecture/Pause/PAIR** (9).



Si vous souhaitez programmer la lecture d'un CD MP3, avant de sélectionner chaque titre, vous devez également sélectionner le dossier dans lequel le titre se trouve. Vous sélectionnez le dossier avec les touches **FOLDER +/-** (15, 16) et validez avec INFO/MENU/**MEMORY** (5). Vous pouvez ensuite sélectionner le titre dans ce dossier avec **TUNING/SKIP** (6, 7) et également valider avec INFO/MENU/**MEMORY** (5).



Pour terminer la lecture programmée, appuyez deux fois sur la touche ENTER/**STOP/SLEEP** (8) ou ouvrez le couvercle du compartiment à CD.

## 12 Lecture USB

La DIGITRADIO 1990 permet de lire des titres MP3 qui se trouvent sur un support de stockage USB p. ex. une clé USB. Insérez le support de stockage USB dans le **port USB (17)** à l'avant de la DIGITRADIO 1990.



Le port USB peut également être utilisé pour recharger des appareils externes comme des smartphones. Veillez respecter les indications de puissance sur l'appareil.

### 12.1 Sélection du mode USB

- > Appuyez sur la touche **MODE** jusqu'à l'affichage à l'écran de **[USB]**.

### 12.2 Lecture de médias USB

La lecture de titres MP3 sur le support de stockage USB fonctionne la même manière que la lecture de CD MP3.



Le numéro de dossier (F) suivi du numéro de titre et de la durée de lecture du titre est affiché à l'écran.

Lecture : 

Pause (pendant la lecture) : 

Titre suivant : 

Titre précédent : 2 x 

Titre actuel du début : 1 x 

Avance rapide : maintenir  enfoncé

Retour rapide : maintenir  enfoncé

Fin de la lecture : 

Avec les touches **FOLDER +/-** (15, 16), vous pouvez sélectionner un dossier/album.

Les modes de lecture **Répéter un titre**, **Répéter album**, **Répéter tout**, **Aléatoire** et **INTRO** sont également à disposition. Pour sélectionner le mode de lecture, appuyez brièvement sur la touche **INTRO** (18) ou sur Mode lecture/Mode aléatoire (19). Le mode de lecture sélectionné est affiché à l'écran.

**[Répét. un]** : le titre actuel est répété en permanence.

**[Répét. album]** : répétition de l'album/dossier actuel.

**[Répét. tout]** : tous les titres sont répétés en permanence.

**[Aléatoire]** : les titres sont répétés dans un ordre aléatoire.

**[INTRO]** : seules les 10 premières secondes sont diffusées.

**[USB]** : mode standard dans lequel la lecture est arrêtée lorsque tous les titres ont été diffusés.

## 13 Lecture Bluetooth

Vous pouvez diffuser sur la DIGITRADIO 1990 des titres musicaux via un appareil de lecture externe couplé, p. ex. un smartphone. La commande de la lecture s'effectue sur votre appareil de lecture externe.



En mode Bluetooth, la portée maximale est de 8 mètres. Si des bruits parasites ou des ratés surviennent pendant la lecture, réduisez la distance entre l'appareil externe et la DIGITRADIO 1990.

### 13.1 Sélection du mode Bluetooth

> Appuyez sur la touche **MODE** jusqu'à ce que **[BLUETOOTH]** s'affiche à l'écran.

### 13.2 Couplage avec des appareils externes



Veuillez tenir compte des indications du mode d'emploi de votre appareil externe concernant le processus de couplage avec d'autres appareils.

DE

EN

FR

IT

- > Sélectionnez le mode Bluetooth comme décrit. **[Connexion BT]** clignote à l'écran lorsque la DIGITRADIO 1990 n'est encore couplée avec aucun autre appareil.
- > Sur votre appareil externe, démarrez la recherche Bluetooth d'autres appareils.
- > Sélectionnez dans la liste d'appareils trouvés, la **DIGITRADIO 1990** en cliquant dessus.



En cas de saisie d'un code PIN, utilisez « 0000 » (4 x zéro).

- > La DIGITRADIO 1990 produit un signal sonore de confirmation une fois la connexion établie.
- > Démarrez la lecture de la musique sur votre appareil externe.



Après un couplage établi, pour coupler un autre appareil, maintenez la touche SCAN/Lecture/Pause/**PAIR (9)** enfoncée pour lancer le mode couplage.

## 14 ENTRÉE AUDIO

Des appareils externes comme des smartphones peuvent être connectés à la DIGITRADIO 1990 via l'entrée audio analogique AUX-IN (20). La musique de votre appareil externe est alors diffusée via la sortie casque ou la sortie audio de votre DIGITRADIO 1990.

### 14.1 Lecture AUX-IN

- > Appuyez sur la touche **MODE** jusqu'à ce que **[AUDIO IN]** s'affiche à l'écran.
- > Branchez un câble audio (jack de 3,5 mm) à la sortie audio de votre appareil externe et connectez-le au port AUX-IN (20) sur le côté de votre appareil.
- > Pour un réglage optimal du volume, utilisez le réglage du volume aussi bien sur la DIGITRADIO 1990 que sur l'appareil connecté. Réglez le volume le plus fort possible sur l'appareil connecté puis réglez le volume habituel sur la DIGITRADIO 1990. Si le volume sur l'appareil connecté est trop faible, le son restitué par la DIGITRADIO 1990 comportera probablement des grésillements.



Si, dans les 4 heures, aucune musique n'est diffusée, la DIGITRADIO 1990 se met automatiquement en veille.

## 15 Fonctions supplémentaires

### 15.1 Mise en veille

La minuterie de mise en veille met automatiquement en veille la DIGITRADIO 1990 après une durée définie.

- > Appuyez sur la touche **ENTER/STOP/SLEEP** (8) et maintenez-la enfoncée jusqu'à ce que **[SLEEP]** s'affiche à l'écran.
- > Avec les touches **TUNING/SKIP** (6, 7), vous pouvez définir au bout de combien de temps la DIGITRADIO 1990 doit se mettre en veille.
- > Validez en appuyant sur les touches **ENTER/STOP/SLEEP** (8).



Si une minuterie de mise en veille est activée, « S » s'affiche à l'écran à côté de l'heure.

- > Sélectionnez **Sleeptimer > Off** pour arrêter une minuterie de mise en veille active.

### 15.2 Fonction réveil

La DIGITRADIO 1990 dispose d'un réveil que vous pouvez programmer.



Le réveil est uniquement disponible lorsque la DIGITRADIO 1990 est branchée sur le secteur. Lorsque l'appareil est sur piles, le réveil ne peut pas fonctionner.

- > Placez la DIGITRADIO 1990 en veille.
- > Appuyez sur la touche **DIMMER/TIMER** (4). La minuterie s'affiche à l'écran et les chiffres des heures clignotent.
- > Réglez les heures avec **TUNING/SKIP** (6, 7) et validez avec **DIMMER/TIMER** (4). Les minutes se mettent à clignoter.
- > Réglez les minutes avec les touches **TUNING/SKIP** (6, 7) et validez avec **DIMMER/TIMER** (4).
- > Comme décrit précédemment, réglez le temps d'arrêt de la minuterie.
- > Vous devez choisir la source. Avec les touches **TUNING/SKIP** (6, 7), sélectionnez une des sources de lecture à disposition et validez à nouveau avec la touche **DIMMER/TIMER** (4).
- > Pour finir, le volume sonore du réveil doit être saisi. Sélectionnez le volume avec **TUNING/SKIP** (6, 7) et mémorisez le réveil avec **DIMMER/TIMER** (4).



Le réveil est maintenant actif et le symbole d'une montre s'affiche à l'écran. Pour arrêter un réveil, maintenez la touche **DIMMER/TIMER** (4) enfoncée jusqu'à ce que le symbole d'une montre ne soit plus affiché.



Si la FM ou le DAB+ sont choisis comme sonnerie de réveil, la dernière station écoutée sera diffusée.

### 15.3 Égaliseur

La DIGITRADIO 1990 dispose de plusieurs pré-réglages sonores.

- > Maintenez la touche **EQ** (19) enfoncée.
- > Avec les touches **TUNING/SKIP** (6, 7), vous pouvez choisir entre les pré-réglages CLASSIC - JAZZ - ROCK - POP - FLAT.
- > Appuyez sur la touche **ENTER/STOP/SLEEP** (8) pour valider le réglage.

### 15.4 Variateur

La luminosité de l'écran peut être réglée selon quatre niveaux.

- > Mettez en marche la DIGITRADIO 1990.
- > Appuyez plusieurs fois sur la touche **DIMMER/TIMER** (4) pour basculer entre les différents niveaux de luminosité Bas, Moyen, Élevé et Off.



En veille, les mêmes réglages de luminosité s'appliquent en mode normal.



Lorsque l'appareil fonctionne sur piles, l'affichage à l'écran est toujours atténué et ne s'éclaircit que lorsque vous appuyez sur une touche. 10 secondes après, l'affichage est à nouveau atténué pour économiser l'énergie des piles.

### 15.5 Réglage de l'heure

En principe, la DIGITRADIO 1990 reçoit l'heure grâce à la réception DAB+.

Lorsque vous mettez l'appareil pour la première fois en service, il se peut que la synchronisation de l'heure puisse prendre un certain temps. Si vous souhaitez régler l'heure manuellement lorsqu'aucune réception DAB+ n'est possible, procédez comme suit :

- > Placez la DIGITRADIO 1990 en veille.
- > Appuyez brièvement sur la touche **MODE/CLOCK** (3).
- > Avec les touches **TUNING/SKIP** (6, 7), saisissez le format de l'heure. Appuyez sur la touche **MODE/CLOCK** (3) pour enregistrer le réglage.
- > Les chiffres des heures se mettent à clignoter. Saisissez avec les touches **TUNING/SKIP** (6, 7) les heures et validez avec **MODE/CLOCK** (3).
- > Les chiffres des minutes clignotent ensuite. Saisissez avec les touches **TUNING/SKIP** (6, 7) les minutes et validez avec **MODE/CLOCK** (3). L'heure est mémorisée.

### 15.6 Langue

- > Sélectionnez le mode FM ou DAB+.
- > Ouvrez le menu principal en maintenant la touche **INFO/MENU/MEMORY** (5) enfoncée et sélectionnez avec les touches **TUNING/SKIP** (6, 7) l'entrée **< Langue >**. Appuyez sur la touche **ENTER/STOP/SLEEP** (8).

- > Sélectionnez avec les touches **TUNING/SKIP** (6, 7) une langue à disposition et validez avec **ENTER/STOP/SLEEP** (8).

## 15.7 Version du logiciel

- > Sélectionnez le mode FM ou DAB+.
- > Ouvrez le menu principal en maintenant la touche **INFO/MENU/MEMORY** (5) enfoncée et sélectionnez avec les touches **TUNING/SKIP** (6, 7) l'entrée **< Version logicielle >**. Appuyez sur la touche **ENTER/STOP/SLEEP** (8).
- > La version installée du logiciel s'affiche.

## 15.8 Réglage d'usine

Procédez comme suit si vous souhaitez remettre la DIGITRADIO 1990 à son état de livraison :

 tous les réglages, stations et favoris seront alors perdus.

1. Sélectionnez le mode radio DAB+.
2. Ouvrez le couvercle du compartiment à CD.
3. Maintenez la touche Folder +/2 (16) enfoncée à l'avant de l'appareil jusqu'à ce que **[Redémarrage]** s'affiche à l'écran.

## 16 Nettoyage de l'appareil



### AVERTISSEMENT

Risque d'électrocution !

Afin d'éviter le risque de décharge électrique, vous ne devez pas nettoyer l'appareil avec un chiffon humide, ni sous l'eau courante. Avant le nettoyage, débranchez la fiche secteur et retirez les piles éventuellement insérées.



Vous ne devez pas utiliser de tampons à récurer, de poudre à récurer et de solvants, tels que de l'alcool ou de l'essence.

- > Nettoyez le boîtier avec un chiffon doux, imbibé d'eau.

## 17 Aide à la recherche d'erreurs

### 17.1 Problèmes avec la radio

Symptôme	Cause possible/résolution
Aucune station de radio reçue.	Le cas échéant, modifier l'orientation de l'antenne. Vérifier si le mode FM ou DAB est sélectionné.
Aucun signal DAB reçu.	Vérifier si la réception DAB est possible dans la région. Réorienter l'antenne. Essayer de recevoir d'autres stations.

Symptôme	Cause possible/résolution
Le son est faible ou de mauvaise qualité.	D'autres appareils, p. ex. un téléviseur, gênent la réception. Éloigner l'appareil de ces appareils.
	L'antenne n'est pas dépliée ou orientée. Tirer l'antenne sur toute sa longueur. Tourner l'antenne pour améliorer la réception.

## 17.2 Problèmes avec l'appareil

Symptôme	Cause possible/résolution
Impossible de mettre l'appareil en marche.	Brancher le câble d'alimentation à la radio. Insérer de nouvelles piles.
Absence de son.	Augmenter le volume. Retirer le casque de la prise casque de l'appareil, si vous souhaitez écouter le son via les haut-parleurs. Le cas échéant, une mauvaise source a peut-être été sélectionnée.
On entend un grésillement.	Un téléphone portable ou un autre appareil émet des interférences avec ses ondes radio à proximité de l'appareil. Éloigner le téléphone portable ou l'appareil des environs de l'appareil.
D'autres anomalies de fonctionnement, des bruits forts ou un défaut d'affichage à l'écran apparaissent.	Les composants électroniques de l'appareil sont endommagés. Débrancher la fiche secteur. Débrancher l'appareil de la source de courant pendant env. 10 secondes. Rebrancher ensuite l'appareil.
Le CD ou le CD MP3 n'est pas reconnu ou la lecture de la musique « saute ».	Nettoyer soigneusement le dessous du CD. Utiliser un autre CD.
Réception perturbée pendant la connexion Bluetooth	Les deux appareils peuvent être éloignés au maximum à 8 mètres l'un de l'autre. Réduire la portée.
L'écran ne s'allume pas.	Éteindre l'appareil. Retirer la prise secteur, la rebrancher et remettre en marche l'appareil. Vérifier le réglage de la luminosité de l'écran.



## 18 Données techniques

Modèle	DIGITRADIO 1990
Alimentation électrique	CA 100 - 240 V ~50/60 Hz, 18 W
Consommation électrique	Veille (sans éclairage de l'écran) : 0,3 W En marche max. : 10 W Typique (volume moyen) : 2,5 W
Fonctionnement sur piles	6 X R14/cellules C 1,5 V
Bluetooth	V4.2 Profils audio : A2DP, AVRCP Fréquences : 2402 MHz ~ 2480 MHz, puissance d'émission : 4 dBm
Puissance de sortie (musique)	2 x 1,5 W RMS
USB	Puissance de sortie : 5 V, 1 A, 5 W USB 1.1 et 2.0
Fréquences radio	DAB 174 - 240 MHz FM 87.5 - 108 MHz
CD	Médias : CD-DA, CD-ROM, CD-R, CD-RW
Décodeur MP3	Débit binaire (kbps) 32 - 320 constant et débit binaire variable (VBR)
Conditions de fonctionnement	Température : 0 °C ~ + 35 °C Humidité de l'air : 5 % - 90 %
Conditions de stockage	Température : 0 °C ~ + 35 °C Humidité de l'air : 5 % - 90 %
Dimensions	env. 270 mm (l) x 212 mm (p) x 116 mm (h)
Poids	env. 1,23 kg



# Istruzioni per l'uso

## **DIGITRADIO 1990**

Radio DAB+/FM portatile con lettore CD e streaming audio Bluetooth



# TechniSat

## **Premessa**

### **Gentile cliente,**

grazie per aver scelto DIGITRADIO 1990 di TechniSat.

Le presenti istruzioni per l'uso consentono di conoscere e sfruttare al meglio le numerose funzioni del suo nuovo apparecchio. La aiuteranno a farne un uso conforme e sicuro. Sono rivolte a tutti coloro che installano, utilizzano, puliscono o smaltiscono l'apparecchio.

Conservi accuratamente le istruzioni per l'uso per un uso successivo.

Una versione aggiornata delle istruzioni per l'uso è disponibile nella sezione download del prodotto sul sito web di TechniSat

[www.technisat.de](http://www.technisat.de).

Le auguriamo buon divertimento con  
DIGITRADIO 1990 di TechniSat!

Il Team di  
TechniSat

<b>1 Indice</b> .....	<b>101</b>
<b>2 Immagini</b> .....	<b>103</b>
<b>3 Indicazioni sulla sicurezza</b> .....	<b>106</b>
3.1 Uso conforme alle disposizioni.....	106
3.2 Uso corretto di DIGITRADIO 1990.....	106
3.3 Ambito di utilizzo.....	107
3.4 Posizionamento dell'apparecchio.....	108
<b>4 Smaltimento</b> .....	<b>109</b>
<b>5 Indicazioni legali</b> .....	<b>110</b>
5.1 Indicazioni sull'assistenza.....	111
<b>6 Descrizione dell'apparecchio</b> .....	<b>112</b>
6.1 Contenuto della confezione.....	112
6.2 Proprietà dell'apparecchio.....	112
<b>7 Preparare l'apparecchio per il funzionamento</b> .....	<b>112</b>
7.1 Migliorare la ricezione dell'antenna.....	112
7.2 Collegare alla rete elettrica.....	112
7.3 Funzionamento a batteria.....	113
<b>8 Funzionamento di base</b> .....	<b>113</b>
8.1 Accensione e spegnimento dell'apparecchio.....	113
8.2 Navigazione nel menu.....	113
8.3 Modificare il volume.....	114
8.4 Utilizzare le cuffie.....	114
8.5 Modalità di riproduzione.....	114
<b>9 Funzione DAB+ (Digital Radio)</b> .....	<b>115</b>
9.1 Cos'è DAB+.....	115
9.2 Ricezione DAB+ (Digital Radio).....	115
9.3 Cercare emittente (automatico).....	115
9.4 Selezionare l'emittente.....	116
9.5 Salvare l'emittente DAB+ su uno slot di memoria.....	116
9.6 Aprire l'emittente DAB+ da uno slot di memoria.....	116
9.7 Sovrascrittura/cancellazione di uno slot di memoria.....	116
9.8 Personalizzazione degli indicatori del display.....	117
9.9 Adattamento del volume (DRC).....	117
9.10 Cancellare emittenti non attive.....	117
<b>10 Radio FM</b> .....	<b>117</b>
10.1 Impostazione manuale e mirata della frequenza.....	117
10.2 Ricerca automatica di emittenti.....	118
10.3 Salvare l'emittente FM su uno slot di memoria.....	118

10.4 Aprire l'emittente FM da uno slot di memoria.....	118
10.5 Sovrascrittura/cancellazione di uno slot di memoria.....	118
10.6 Personalizzazione degli indicatori del display .....	119
10.7 Impostazioni di ricerca automatica .....	119
10.8 Impostazioni audio .....	119
<b>11 Lettore CD .....</b>	<b>119</b>
11.1 Selezionare la modalità CD .....	119
11.2 Inserire il CD .....	119
11.3 Riproduzione CD audio .....	120
11.4 Riproduzione CD MP3 .....	121
11.5 Programmare la riproduzione .....	122
<b>12 Riproduzione USB .....</b>	<b>122</b>
12.1 Selezionare la modalità USB .....	122
12.2 Riproduzione di supporti USB .....	122
<b>13 Riproduzione Bluetooth .....</b>	<b>123</b>
13.1 Selezionare la modalità Bluetooth .....	123
13.2 Associare a dispositivi esterni .....	123
<b>14 AUDIO IN (INGRESSO AUDIO) .....</b>	<b>124</b>
14.1 Riproduzione AUX IN .....	124
<b>15 Ulteriori funzioni.....</b>	<b>125</b>
15.1 Sleep timer.....	125
15.2 Funzione sveglia.....	125
15.3 Equalizzatore.....	126
15.4 Dimmer.....	126
15.5 Regolazione dell'ora .....	126
15.6 Lingua .....	126
15.7 Versione del software .....	126
15.8 Impostazione predefinita.....	127
<b>16 Pulire l'apparecchio.....</b>	<b>127</b>
<b>17 Guida per la ricerca degli errori.....</b>	<b>127</b>
17.1 Problemi con la radio.....	127
17.2 Problemi con l'apparecchio .....	128
<b>18 Dati tecnici .....</b>	<b>129</b>

## 2 Immagini

Lato superiore e lato anteriore

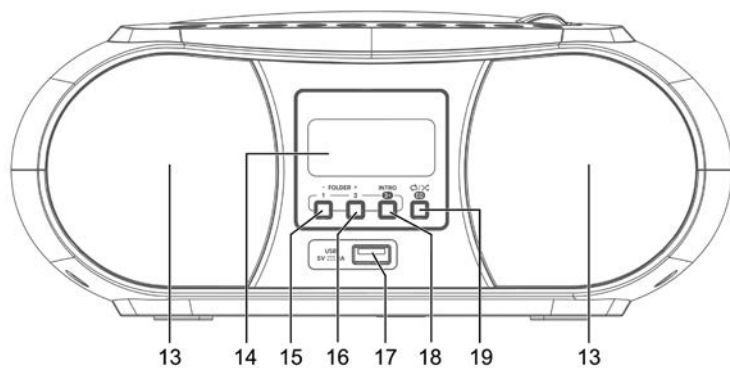
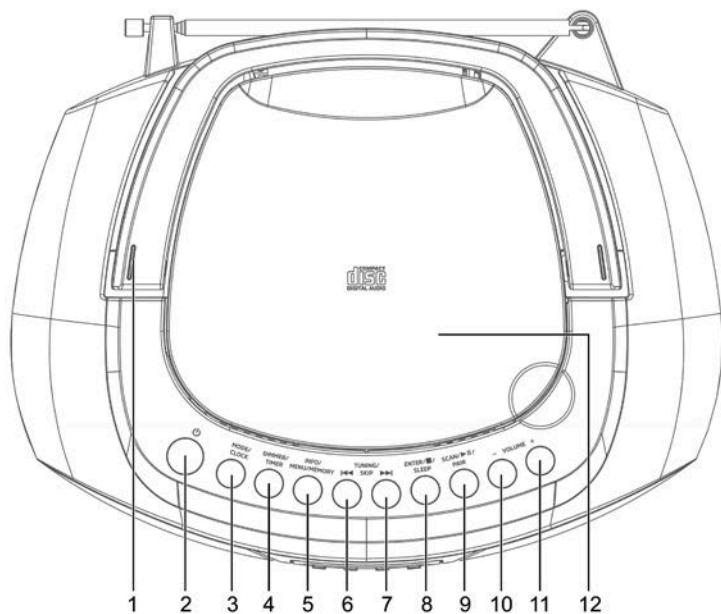

DE  
EN  
FR  
IT

Immagini laterali e lato posteriore

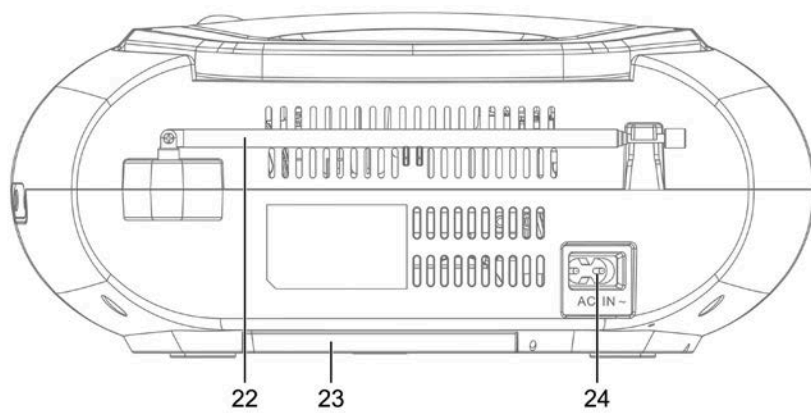
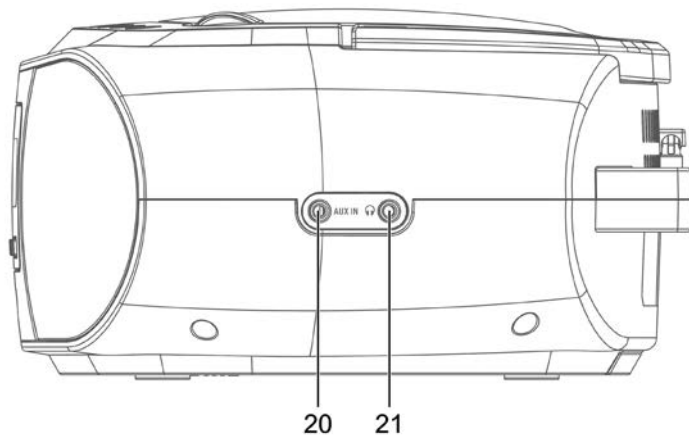



- 1 **Maniglia**
- 2 **On/Standby** (tenere premuto per l'accensione durante il funzionamento a batteria)
- 3 **MODE/CLOCK** - durante il funzionamento: commutazione della sorgente, in modalità Standby: impostazione manuale dell'ora.
- 4 **DIMMER/TIMER** - durante il funzionamento: regolazione della luminosità del display, in modalità Standby: impostazione timer.
- 5 **INFO/MENU/MEMORY** - premere brevemente: selezionare la visualizzazione del display, tenere premuto: accedere al menu principale, Modalità CD: programmare
- 6  **TUNING/SKIP** - selezione del menu/ricerca del brano/brano precedente (CD)
- 7  **TUNING/SKIP** - selezione del menu/ricerca del brano/brano successivo (CD)
- 8  **ENTER/STOP/SLEEP** - conferma selezione/stop (CD), tenere premuto: sleep timer
- 9  **SCAN/riproduzione/pausa/PAIR** -  
 Funzionamento radio: ricerca canali,  
 CD: riproduzione/pausa  
 Bluetooth: collegare apparecchi.
- 10 **Volume -**
- 11 **Volume +**
- 12 **Coperchio del vano CD**
- 13 **Altoparlante stereo**
- 14 **Display**
- 15 **Tasto 1 selezione diretta/memoria dei Preferiti** (funzionamento radio), **cartella -** (CD)
- 16 **Tasto 2 selezione diretta/memoria dei Preferiti** (funzionamento radio), **cartella +** (CD)
- 17 Porta USB per la ricarica di dispositivi esterni.
- 18 **Tasto 3...30 selezione diretta/memoria dei Preferiti** (funzionamento radio), Riproduzione intro (CD)
- 19 Modalità CD: modalità di riproduzione/riproduzione casuale (shuffle)/equalizzatore.
- 20 **Audio In (ingresso audio)** (3,5 mm)
- 21 **Presacuffie** (3,5 mm)
- 22 **Antenna telescopica**
- 23 **Coperchio del vano batterie**
- 24 **Collegamento alla rete elettrica**

### 3 Indicazioni sulla sicurezza

#### 3.1 Uso conforme alle disposizioni

L'apparecchio è indicato per la riproduzione di programmi radio tramite DAB+ ed FM. È in grado di riprodurre CD audio e CD MP3. Mediante una connessione Bluetooth, è possibile riprodurre le fonti audio collegate. L'apparecchio può essere alimentato a batteria o tramite rete elettrica.

#### 3.2 Uso corretto di DIGITRADIO 1990

Al fine di minimizzare i rischi per la sicurezza, evitare danni all'apparecchio e contribuire alla tutela dell'ambiente, seguire le indicazioni riportate di seguito. Leggere attentamente tutte le indicazioni di sicurezza e conservarle per eventuali consultazioni successive. Seguire sempre tutte le indicazioni e le avvertenze riportate nelle presenti istruzioni per l'uso e sul retro dell'apparecchio.

#### Significato dei simboli:



Segnala un'indicazione di sicurezza, la cui inosservanza può causare gravi lesioni o la morte. Rispettare le seguenti avvertenze:

**PERICOLO** - Gravi lesioni con conseguenze mortali

**AVVERTENZA** - Gravi lesioni con possibili conseguenze mortali

**ATTENZIONE** - Lesioni



Segnala un'indicazione importante a cui bisogna tassativamente attenersi per evitare difetti dell'apparecchio, perdite o usi illeciti di dati o un funzionamento indesiderato. Descrive inoltre ulteriori funzioni dell'apparecchio.



Avvertenza da tensione elettrica. Rispettare tutte le indicazioni di sicurezza per evitare una scossa elettrica. Non aprire mai l'apparecchio.



Uso in ambienti interni - Gli apparecchi provvisti di questo simbolo sono idonei solo per l'uso in ambienti interni.



Classe di protezione II - Gli apparecchi elettrici della classe di protezione II sono apparecchi elettrici che possiedono un isolamento doppio e/o rinforzato continuo e non hanno possibilità di collegamento per un conduttore di protezione. L'alloggiamento di un apparecchio elettrico racchiuso in materiale isolante della classe di protezione II può creare un isolamento (parziale o totale) aggiuntivo o rafforzato.

### 3.3 Ambito di utilizzo



#### **AVVERTENZA!**

Non aprire mai l'apparecchio.

Il contatto con parti sotto tensione può causare lesioni mortali.



Rispettare tutte le seguenti indicazioni sull'uso conforme dell'apparecchio al fine di prevenire difetti dell'apparecchio e danni personali.

- In caso di danni derivanti da un collegamento errato, non vi è alcun diritto alla garanzia.
- Un intervento reso eventualmente necessario potrà essere effettuato solo da personale qualificato.
- L'apparecchio può essere messo in funzionamento solo in un clima temperato.
- Non esporre l'apparecchio a gocce o spruzzi d'acqua. Se l'acqua penetra nell'apparecchio, spegnerlo e avvertire l'assistenza.
- Non esporre l'apparecchio a fonti di calore che lo riscaldano oltre il normale utilizzo.
- In caso di evidenti difetti dell'apparecchio, produzione di odori o fumo, malfunzionamenti gravi, danneggiamenti all'alloggiamento, spegnere l'apparecchio e contattare il servizio di assistenza.
- Non tentare mai di azionare l'apparecchio con una tensione diversa da quella indicata sullo stesso.
- Se l'apparecchio o il cavo di alimentazione presentano danni, non è consentito metterli in funzione.
- Non mettere in funzione l'apparecchio in prossimità di vasche, docce, piscine, spruzzi d'acqua o acqua corrente. Vi è pericolo di scossa elettrica e/o difetti all'apparecchio.
- Non provare mai a riparare da soli un apparecchio difettoso. Rivolgersi sempre a uno dei nostri centri di assistenza clienti.
- Corpi estranei, come ad es. spilli, monete, ecc., non devono cadere all'interno dell'apparecchio. Non toccare i contatti di collegamento con oggetti metallici o con le dita. Ne possono derivare dei cortocircuiti.
- Non permettere mai ai bambini di utilizzare questo apparecchio in assenza di sorveglianza.
- L'apparecchio resta collegato alla rete elettrica anche in stato di spegnimento/standby.
- È vietato apportare modifiche ai componenti dell'apparecchio.
- Gli apparecchi danneggiati o i componenti accessori danneggiati non si possono più utilizzare.
- Non ascoltare la radio/musica con un volume troppo alto, può causare danni permanenti all'udito. Tale raccomandazione vale anche nel caso di cuffie collegate.

- Il lettore CD utilizza un raggio laser invisibile. Se non utilizzato correttamente, il laser può causare lesioni agli occhi. Non guardare mai nel vano CD aperto.



- Questo apparecchio è stato classificato come apparecchio laser della classe 1 (CLASS 1 LASER).



### 3.4 Posizionamento dell'apparecchio

- Posizionare l'apparecchio su una superficie ben salda, sicura e in orizzontale. Provvedere ad una buona ventilazione.
- Non posizionare l'apparecchio su superfici morbide, come tappeti, coperte o in prossimità di tende e tappezzerie. Non si devono coprire le aperture di ventilazione, la circolazione di aria necessaria potrebbe risulturne compromessa. Questo potrebbe causare un incendio dell'apparecchio.
- L'apparecchio non deve essere coperto con tende, coperte o giornali.
- Non collocare l'apparecchio nei pressi di fonti di calore come ad es. caloriferi. Evitare l'irradiazione diretto del sole e i luoghi in cui vi è un eccesso di polvere.
- Non è consentita la collocazione in stanze con un'elevata umidità dell'aria, ad es. in una cucina o in una sauna, poiché l'acqua di condensa potrebbe danneggiare l'apparecchio. L'apparecchio è pensato per l'uso in un ambiente asciutto e in un clima mite e non deve essere esposto al gocciolamento o agli schizzi di acqua.
- È consentito azionare l'apparecchio solo in posizione orizzontale.
- Non collocare oggetti pesanti sull'apparecchio.
- Se l'apparecchio viene spostato da un ambiente freddo ad uno caldo, all'interno dell'apparecchio si può formare della condensa. In questo caso, attendere circa un'ora prima di metterlo in funzione.
- Installare il cavo di alimentazione in modo che nessuno vi possa inciampare.
- La presa deve essere più vicina possibile all'apparecchio.
- Per il collegamento alla rete, inserire interamente la spina nella presa.
- Utilizzare un collegamento di rete idoneo, facilmente accessibile ed evitare l'uso di prese multiple.
- Non afferrare il cavo di alimentazione o la spina con le mani umide, pericolo di scossa elettrica.
- In caso di anomalie o di formazione di rumori e odori nell'alloggiamento, estrarre immediatamente la spina dalla presa.

- Estrarre la spina prima dello scoppio di un temporale.
- Estrarre la spina in caso di mancato utilizzo dell'apparecchio per un periodo prolungato, ad es. prima di partire per un lungo viaggio.
- Non posizionare l'apparecchio nei pressi di dispositivi che creano forti campi magnetici (ad es. motori, altoparlanti, trasformatori).

## 4 Smaltimento

L'imballaggio dell'apparecchio è composto esclusivamente da materiali riciclabili. Si prega di consegnarli al "Sistema duale" di raccolta differenziata separandoli correttamente. Al termine del suo ciclo di vita, questo prodotto non può essere smaltito con i normali rifiuti domestici, ma deve essere consegnato ad un centro di raccolta per il riciclaggio di apparecchi elettrici ed elettronici.

Viene segnalato con il simbolo  presente sul prodotto, nelle istruzioni per l'uso e sull'imballaggio.

I materiali sono riciclabili conformemente alla marcatura.

Con il riciclo, il riutilizzo dei materiali o con altre forme di riutilizzo dei vecchi apparecchi l'utente dà un importante contributo alla protezione dell'ambiente.



Si prega di informarsi sul centro di smaltimento competente presso l'amministrazione comunale. Evitare che le batterie/pile scariche e i rottami elettronici vengano gettati tra i rifiuti domestici, provvedere invece a smaltirli correttamente (ritiro a cura di un'azienda specializzata, rifiuti speciali).



### AVVERTENZA

Rischio di soffocamento dovuto a pellicole e altri materiali di imballaggio. Non lasciare ai bambini l'imballaggio e i suoi componenti.



### Smaltimento dell'imballaggio

- Nel trasporto verso l'utente, il nuovo apparecchio è stato protetto con l'imballaggio. Tutti i materiali impiegati sono rispettosi dell'ambiente e riciclabili. Chiediamo cortesemente all'utente di collaborare e di smaltire l'imballaggio nel rispetto dell'ambiente. Informarsi sulle modalità di smaltimento attualmente utilizzate presso il rivenditore o gli enti comunali di smaltimento.
- Rischio di soffocamento. Non lasciare ai bambini l'imballaggio e i suoi componenti. Rischio di soffocamento dovuto a pellicole e altri materiali di imballaggio.



### Smaltimento dell'apparecchio:

- Gli apparecchi usati non sono rifiuti privi di valore. Uno smaltimento rispettoso dell'ambiente consente di riutilizzare materie prime preziose. Informarsi presso la propria amministrazione comunale sulle possibilità di smaltimento ecologico e conforme dell'apparecchio.
- Il presente apparecchio è contrassegnato in conformità alla direttiva 2012/19/UE sulle apparecchiature elettriche ed elettroniche (RAEE).
- Al termine del suo ciclo di vita, questo prodotto non può essere smaltito con i normali rifiuti domestici, ma deve essere consegnato ad un centro di raccolta per il riciclaggio di apparecchi elettrici ed elettronici. Il simbolo sul prodotto, sulle istruzioni per l'uso o sulla confezione ne indica le modalità di smaltimento. I materiali sono riciclabili conformemente alla marcatura. Con il riciclo, il riutilizzo dei materiali o con altre forme di riutilizzo dei vecchi apparecchi l'utente dà un importante contributo alla protezione dell'ambiente.

## 5 Indicazioni legali



Con la presente TechniSat dichiara che il tipo di impianto radiofonico DIGITRADIO 1990 rispetta la direttiva 2014/53/UE. Il testo completo della dichiarazione di conformità UE è disponibile al seguente indirizzo Internet:

<http://konf.tsat.de/?ID=22795>



TechniSat non è responsabile dei danni del prodotto causati da azioni esterne, usura o da un utilizzo inappropriato, una riparazione non autorizzata, modifiche o incidenti.



L'apparecchio è provvisto del marchio CE e pertanto è conforme a tutte le norme UE applicabili. Con riserva di modifiche ed errori di stampa. Ultimo aggiornamento 12/19.

La copia e la riproduzione sono consentite solo con il permesso dell'editore. L'utente può ottenere la versione attuale delle istruzioni in formato PDF nella sezione Download del sito Web di TechniSat: [www.technisat.de](http://www.technisat.de).



TechniSat e DIGITRADIO 1990 sono marchi registrati di:

### TechniSat Digital GmbH

TechniPark

Julius-Saxler-Straße 3

D-54550 Daun/Eifel

[www.technisat.de](http://www.technisat.de)

I nomi delle aziende, delle istituzioni o dei marchi menzionati sono marchi di fabbrica o marchi registrati appartenenti ai rispettivi proprietari.

## 5.1 Indicazioni per l'assistenza



Questo prodotto è stato sottoposto a un controllo di qualità e ha un periodo di garanzia legale di 24 mesi a decorrere dalla data di acquisto. Conservare lo scontrino come prova di acquisto. Per avvalersi dei diritti di garanzia rivolgersi al rivenditore del prodotto.



Indicazione!

Per domande e informazioni o in caso di problemi con l'apparecchio è disponibile la nostra linea tecnica diretta:

lun. - ven. ore 8.00 - 18.00 al tel.:  
03925/9220 1800.



Gli ordini di riparazione possono essere inviati anche online, direttamente al sito [www.technisat.de/reparatur](http://www.technisat.de/reparatur).

Qualora fosse necessario spedire l'apparecchio, utilizzare esclusivamente il seguente indirizzo:

TechniSat Digital GmbH  
Service-Center  
Nordstr. 4a  
39418 Staßfurt

DE

EN

FR

IT



## 6 Descrizione dell'apparecchio

### 6.1 Contenuto della confezione

Assicurarsi che siano presenti tutti i componenti e gli accessori riportati di seguito:

- DIGITRADIO 1990
- Cavo di alimentazione
- Istruzioni per l'uso.

### 6.2 Proprietà dell'apparecchio

- Con la radio DAB digitale è disponibile un nuovo formato digitale che consente di ascoltare un suono cristallino in qualità CD.
- La radio riceve sulle frequenze FM 87,5 – 108 MHz (analogico) e DAB/DAB+ 174 – 240 MHz (digitale).
- È possibile salvare 30 emittenti sugli slot di canali preferiti in ognuna delle due modalità, DAB ed FM.
- Lettore CD (Audio/MP3)
- Fonte esterna AUX IN
- Riproduzione MP3 tramite USB e Bluetooth
- Funzionamento a batteria

## 7 Preparare l'apparecchio per il funzionamento

### 7.1 Migliorare la ricezione dell'antenna

Il numero e la qualità delle emittenti ricevute dipendono dalle condizioni di ricezione nel luogo d'installazione. Con l'antenna telescopica DAB/FM (22) è possibile fruire di una qualità eccellente di una ricezione. L'antenna deve essere orientata in tutta la sua lunghezza verso il punto di ricezione migliore.

Indicazione:

per la ricezione delle stazioni radio digitali (funzionamento DAB/DAB+), è necessario posizionare l'antenna telescopica in tutta la sua lunghezza.



Provare all'occorrenza a posizionarla in un luogo diverso.

### 7.2 Collegare alla rete elettrica

- > Inserire il cavo di alimentazione nella presa di alimentazione (24) su DIGITRADIO 1990 e la spina in una presa di alimentazione (100 - 240 V ~, 50/60 Hz)
- > Prima di collegarlo alla presa fissa, accertarsi che la tensione d'esercizio dell'apparecchio sia conforme alla tensione di rete locale.





In caso di mancato utilizzo, estrarre la spina dalla presa. Tirare dalla spina e non dal cavo. Estrarre la spina prima dello scoppio di un temporale. Estrarre la spina in caso di mancato utilizzo dell'apparecchio per un periodo prolungato, ad es. prima di partire per un lungo viaggio. Il calore che viene a crearsi durante il funzionamento deve essere scaricato con una circolazione sufficiente di aria. L'apparecchio non deve pertanto venire coperto o riposto in un armadio chiuso. Provvedere a lasciare uno spazio libero di almeno 10 cm intorno all'apparecchio.

### 7.3 Funzionamento a batteria

- > Il vano batterie si trova sul lato inferiore di DIGITRADIO 1990.
- > Spingere il coperchio del vano batterie (23) nella direzione indicata dalla freccia e rimuoverlo.
- > Per il funzionamento a batteria, sono necessarie 6 batterie R14/C. Inserire le batterie seguendo la corretta polarità nel vano batterie.



Le batterie inserite in modo errato possono causare guasti all'apparecchiatura. Verificare sempre che la polarità sia corretta. Sostituire tempestivamente le batterie che stanno per scaricarsi.



Le batterie possono contenere sostanze tossiche che danneggiano la salute e l'ambiente. Le batterie sono soggette alla direttiva europea 2006/66/CE. Non devono essere smaltite con i normali rifiuti domestici.



Durante il funzionamento a batteria, alcune funzioni non sono attive o funzionano in modo diverso rispetto al funzionamento ad alimentazione. Per ulteriori informazioni, consultare il relativo capitolo.

## 8 Funzionamento di base

### 8.1 Accensione/spegnimento dell'apparecchio

Per accendere DIGITRADIO 1990, premere il tasto **On/Standby(2)**. Per spegnerlo nuovo, premere nuovamente il tasto.



Per accendere DIGITRADIO 1990 con funzionamento a batteria, è necessario tenere brevemente premuto il tasto **On/Standby**.



Dopo l'accensione iniziale, viene avviata automaticamente una ricerca dei canali su tutte le emittenti DAB+.

### 8.2 Navigazione nel menu

Per effettuare impostazioni avanzate o modificare quelle esistenti, è generalmente necessario utilizzare il menu.

Per navigare nel menu, occorre utilizzare i tasti funzione sull'apparecchio. Attenzione: non tutte le opzioni sono disponibili in tutte le modalità. Il menu principale può essere visualizzato solo in modalità DAB+ o FM.

- Accesso al menu
- Navigare nel menu
- Salvare/confermare le modifiche
- Uscire dal menu
- Tenere premuto il tasto **INFO/MENU/MEMORY** (5)
- Tasto **TUNING/SKIP** (6, 7).
- Tasto **ENTER/STOP/SLEEP** (8).
- Tasto **INFO/MENU/MEMORY** (5)



La funzione/opzione attualmente selezionata è rappresentata tra parentesi quadre < >. La funzione/opzione attualmente attiva è contrassegnata da un asterisco \*.

- > Per uscire dal menu, attendere brevemente o premere il tasto **INFO/MENU/MEMORY**.

### 8.3 Modificare il volume

Per modificare il volume, utilizzare i tasti contrassegnati con il volume sull'apparecchio. Per aumentare il volume, premere il tasto **VOLUME +** (11), per ridurre il volume, premere il tasto **VOLUME -** (10).

### 8.4 Utilizzare le cuffie



#### **ATTENZIONE!**

Non ascoltare la radio ad alto volume con le cuffie, può causare danni permanenti all'udito. Prima di usare le cuffie, regolare al minimo il volume dell'apparecchio.

Se si collegano delle cuffie (non comprese nella confezione) gli altoparlanti dell'apparecchio vengono disattivati.

- > Utilizzare solo cuffie con connettore jack stereo da 3,5 mm.
- > Inserire il connettore della cuffia nella presa per cuffie (21) sul fianco dell'apparecchio. La riproduzione del suono avviene esclusivamente attraverso le cuffie.
- > Se si desidera ascoltare nuovamente dagli altoparlanti, estrarre il connettore delle cuffie dalla presa dell'apparecchio.

### 8.5 Modalità di riproduzione

L'apparecchio dispone di diverse modalità di ricezione per la riproduzione. Tali modalità vengono descritte di seguito.

- > Per cambiare tra le singole modalità, premere brevemente il tasto **MODE/CLOCK**(3).

Sul display viene visualizzata la modalità di riproduzione attualmente attiva.

Le modalità sono:

radio DAB+, radio FM, CD, USB, Audio In, Bluetooth.

## 9 Funzione DAB+ (Digital Radio)

### 9.1 Cos'è DAB+

DAB+ è un nuovo formato digitale che consente di ascoltare suoni cristallini senza alcun rumore di fondo. A differenza delle emittenti radio analogiche tradizionali, con il DAB+ più emittenti trasmettono ad un'unica frequenza che non cambia. Questo sistema è detto ensemble o multiplex. L'ensemble è composto dalla stazione radio e da diversi componenti di servizio o servizi di dati che vengono trasmessi singolarmente dalle stazioni radio. Maggiori informazioni sono disponibili ad es. su [www.dabplus.de](http://www.dabplus.de) o [www.dabplus.ch](http://www.dabplus.ch).

### 9.2 Ricezione DAB+ (radio digitale)

- > Premere il tasto **MODE** fin quando sul display non viene visualizzato **[DAB+ Radio]**.



Se si avvia DAB+ per la prima volta, viene eseguita una ricerca automatica completa delle emittenti. A ricerca automatica avvenuta, viene riprodotta la prima emittente in ordine alfanumerico.

### 9.3 Cercare emittente (automatico)

#### 9.3.1 Ricerca automatica



La **ricerca automatica completa** scansiona tutti i canali DAB+ della banda III e trova tutte le emittenti trasmesse in quell'area di ricezione.



A ricerca automatica avvenuta, viene riprodotta la prima emittente in ordine alfanumerico.

- > Per eseguire una ricerca automatica dei canali, premere il tasto **SCAN/** riproduzione/pausa/PAIR **(9)**.

Alternativa:

- > Aprire il menu principale tenendo premuto il tasto **INFO/MENU/MEMORY** (5) e utilizzare i tasti **TUNING/SKIP** (6, 7) per selezionare la voce **<Ricerca completa>**. Premere il tasto **ENTER/STOP/SLEEP** (8) per avviare la ricerca.



Durante la ricerca compariranno una barra di progresso e il numero di emittenti trovate.



Se non vengono trovate stazioni, controllare l'antenna e, se necessario, modificare il luogo di installazione.

#### 9.3.2 Ricerca manuale

Questa voce del menu consente di verificare la ricezione dei canali e può essere utilizzata per orientare l'antenna. Inoltre è possibile aggiungere emittenti manualmente.

- > Aprire il menu principale tenendo premuto il tasto **INFO/MENU/MEMORY** (5) e utilizzare i tasti **TUNING/SKIP** (6, 7) per selezionare la voce **<Impostare manualmente>**. Premere il tasto **ENTER/STOP/SLEEP** (8).
- > Utilizzare i tasti **TUNING/SKIP** (6, 7) per selezionare un canale (da 5A a 13F), quindi premere il tasto **ENTER/STOP/SLEEP** (8). Sul display viene visualizzata l'intensità del suo segnale. Se su un canale viene ricevuta un'emittente DAB+, viene visualizzato il nome di ensemble dell'emittente. L'antenna può ora essere orientata verso la massima intensità di segnale.



Le emittenti con un'intensità di segnale inferiore all'intensità minima richiesta non inviano un segnale sufficiente. All'occorrenza, riorientare l'antenna.



Se nella frequenza o canale impostato sono presenti emittenti che non sono ancora state memorizzate nell'elenco delle emittenti, queste vengono ora memorizzate.

#### 9.4 Selezionare l'emittente

- > Premendo i tasti **TUNING/SKIP** (6, 7) si può accedere all'elenco delle emittenti e ci si può spostare tra le emittenti disponibili. Premere il tasto **ENTER/STOP/SLEEP** (8) per riprodurre l'emittente.

#### 9.5 Salvare l'emittente DAB+ su uno slot di memoria



La memoria dei canali può contenere fino a 30 stazioni per l'area DAB+.

- > Selezionare innanzitutto l'emittente desiderata.
- > Per salvare questa emittente su uno slot di memoria, **tenere premuto** il tasto **3+** (18) durante la riproduzione, finché sul display non compare **[Memorizza P3]**. Quindi, utilizzare i tasti **TUNING/SKIP** (6, 7) per selezionare una memoria dei Preferiti (1...30). Per memorizzare, premere il tasto **ENTER/STOP/SLEEP** (8).
- > Per memorizzare altre emittenti, ripetere la stessa procedura.



È inoltre possibile memorizzare l'emittente direttamente con il **tasto di selezione diretta 1 o 2** (15, 16), tenendo premuto il tasto corrispondente per qualche secondo.

#### 9.6 Aprire l'emittente DAB+ da uno slot di memoria

- > Per aprire un'emittente precedentemente salvata nella memoria dei Preferiti, premere **brevemente** il tasto **3+** (18) e selezionare una memoria emittenti (1...30) con i tasti **TUNING/SKIP** (6, 7). Per riprodurre l'emittente, premere il tasto **ENTER/STOP/SLEEP** (8).



Se sul numero di canale selezionato non è stata memorizzata nessuna emittente, sul display compare **[(vuoto)]**.



In alternativa, è possibile utilizzare il **tasto di selezione diretta 1 o 2** (15, 16) corrispondente.

## 9.7 Sovrascrittura/cancellazione di uno slot di memoria

- > Per memorizzare una nuova emittente su uno slot di memoria dei preferiti basta seguire la procedura sopra descritta.



All'apertura delle impostazioni di fabbrica vengono cancellati tutti gli slot di memoria.

## 9.8 Personalizzazione degli indicatori del display

- > Premere brevemente più volte il tasto **INFO/MENU/MEMORY** (5) per passare da una modalità di visualizzazione all'altra.

Nel funzionamento DAB, sono possibili le seguenti modalità di visualizzazione: ensemble, frequenza, data, ora, intensità del segnale, errore del segnale, velocità di trasmissione, genere, informazioni aggiuntive.

## 9.9 Personalizzazione del volume (DRC)

Con la voce del menu **DRC** viene impostato il tasso di compressione, il quale compensa le oscillazioni dinamiche e quindi le variazioni di volume.

- > Aprire il menu principale tenendo premuto il tasto **INFO/MENU/MEMORY** (5) e utilizzare i tasti **TUNING/SKIP** (6, 7) per selezionare la voce **<Personalizzazione del volume>**. Premere il tasto **ENTER/STOP/SLEEP** (8).
- > Selezionare un tasso di compressione mediante il tasto **TUNING/SKIP** (6, 7):
  - DRC alto** - Alta compressione
  - DRC basso** - Bassa compressione
  - DRC off** - Compressione disattivata.
- > Confermare l'impostazione mediante il tasto **ENTER/STOP/SLEEP** (8).

## 9.10 Cancellare emittenti non attive

Questa voce del menu consente di rimuovere dall'elenco le emittenti vecchie e non più ricevute.

- > Aprire il menu principale tenendo premuto il tasto **INFO/MENU/MEMORY** (5) e utilizzare i tasti **TUNING/SKIP** (6, 7) per selezionare la voce **<Emittente non attiva>**. Premere il tasto **ENTER/STOP/SLEEP** (8).

Con **[Cancella]**, viene chiesto se si intendono cancellare davvero le emittenti non attive.

- > Utilizzare il tasto **TUNING/SKIP** (6, 7) per selezionare la voce **[Si]** e confermare premendo il tasto **ENTER/STOP/SLEEP** (8).

## 10 Radio FM

- > Premere il tasto **MODE** fin quando sul display non viene visualizzato **[Radio FM]**.

### 10.1 Impostazione manuale e mirata della frequenza

- > Per modificare la frequenza di ricezione, utilizzare i tasti **TUNING/SKIP** (6, 7). In questo modo, è possibile impostare una frequenza in modo mirato per ricevere l'emittente desiderata. Se la frequenza è impostata correttamente, sul display viene visualizzata l'emittente impostata con il nome, nel caso in cui questa invii informazioni RDS. Ogni volta che si premono i tasti **TUNING/SKIP** (6, 7) aumenta la frequenza di trasmissione di 0,05 Mhz.

## 10.2 Ricerca automatica di emittenti

In alternativa all'impostazione manuale di una frequenza di ricezione è possibile effettuare una ricerca automatica delle emittenti. In tal modo, vengono eseguite le impostazioni che l'utente ha stabilito nell'impostazione di ricerca automatica.

- > Premere il tasto **SCAN**/riproduzione/pausa/PAIR (**9**). Sul display appare Ricerca...

Viene cercata l'emittente successiva ricevuta, che viene quindi riprodotta.

- > Ripetere la procedura per cercare un'altra emittente.

Alternativa:

- > Tenere premuto il tasto **TUNING/SKIP** (6, 7) per cercare l'emittente seguente che si può ricevere.

## 10.3 Salvare l'emittente FM su uno slot di memoria



La memoria dei canali può contenere fino a 30 stazioni per l'area FM.

- > Selezionare innanzitutto l'emittente desiderata.
- > Per salvare questa emittente su uno slot di memoria, **tenere premuto** il tasto **3+** (18) durante la riproduzione, finché sul display non compare **[Memorizza P3]**. Quindi, utilizzare i tasti **TUNING/SKIP** (6, 7) per selezionare una memoria dei Preferiti (1...30). Per memorizzare, premere il tasto **ENTER/STOP/SLEEP** (8).
- > Per memorizzare altre emittenti, ripetere la stessa procedura.



È inoltre possibile memorizzare l'emittente direttamente con il **tasto di selezione diretta 1 o 2** (15, 16), tenendo premuto il tasto corrispondente per qualche secondo.

## 10.4 Aprire l'emittente FM da uno slot di memoria

- > Per aprire un'emittente precedentemente salvata nella memoria dei Preferiti, premere **brevemente** il tasto **3+** (18) e selezionare una memoria emittenti (1...30) con i tasti **TUNING/SKIP** (6, 7). Per riprodurre l'emittente, premere il tasto **ENTER/STOP/SLEEP** (8).



Se sul numero di canale selezionato non è stata memorizzata nessuna emittente, sul display compare **[(vuoto)]**.



In alternativa, è possibile utilizzare il **tasto di selezione diretta 1 o 2** (15, 16) corrispondente.

## 10.5 Sovrascrittura/cancellazione di uno slot di memoria

- > Per memorizzare una nuova emittente su uno slot di memoria dei preferiti basta seguire la procedura sopra descritta.



All'apertura delle impostazioni di fabbrica vengono cancellati tutti gli slot di memoria.

## 10.6 Personalizzazione degli indicatori del display

- > Premere brevemente più volte il tasto **INFO/MENU/MEMORY** (5) per passare da una modalità di visualizzazione all'altra.

Nel funzionamento FM, sono possibili le seguenti modalità di visualizzazione: frequenza, data, ora, genere, informazioni audio, informazioni aggiuntive.

## 10.7 Impostazioni di ricerca automatica

- > Aprire il menu principale tenendo premuto il tasto **INFO/MENU/MEMORY** (5) e utilizzare i tasti **TUNING/SKIP** (6, 7) per selezionare la voce **<Impostazione di ricerca automatica>**. Premere il tasto **ENTER/STOP/SLEEP** (8).
- > Selezionare se durante la ricerca automatica devono essere rilevate anche le emittenti deboli (Tutte le emittenti) o solo le emittenti con segnale intenso e confermare la selezione premendo il tasto **ENTER/STOP/SLEEP** (8).

## 10.8 Impostazioni audio

A seconda della qualità della ricezione, è possibile riprodurre le emittenti in modalità stereo o mono.

- > Aprire il menu principale tenendo premuto il tasto **INFO/MENU/MEMORY** (5) e utilizzare i tasti **TUNING/SKIP** (6, 7) per selezionare la voce **<Impostazione audio>**. Premere il tasto **ENTER/STOP/SLEEP** (8).
- > Mediante il tasto **TUNING/SKIP** (6, 7), selezionare l'opzione **<Stereo possibile>**, se le emittenti devono essere riprodotte in audio stereo (a seconda della qualità di ricezione) o **<Solo mono>**, se le emittenti devono essere riprodotte solo con l'audio mono.
- > Confermare la selezione premendo il tasto **ENTER/STOP/SLEEP** (8).



Se la qualità della ricezione è troppo bassa, l'emittente verrà riprodotta sempre con audio mono.

## 11 Lettore CD

### 11.1 Selezionare la modalità CD

- > Premere il tasto **MODE** fin quando sul display non viene visualizzato **[CD]**.

### 11.2 Inserire il CD



Il lettore CD consente di riprodurre CD audio o MP3.

- > Per inserire un CD, basta tirare dalla linguetta il coperchio (LIFT TO OPEN) verso l'alto.
- > Quando il coperchio è aperto, posizionare il CD sul mandrino con il lato dell'etichetta rivolto verso l'alto e premere leggermente sul centro del CD fino a quando non scatta in posizione sul mandrino.
- > Chiudere il coperchio spingendolo verso il basso fino a quando non si trova sull'alloggiamento.

- > Se non è possibile leggere il CD (ad esempio, nel caso in cui sia sporco), sul display appare [Nessun CD]. In questo caso, pulire il lato inferiore del CD con un panno morbido che non lascia pelucchi.

### 11.3 Riproduzione CD audio

Per controllare la riproduzione del CD audio, utilizzare i tasti di riproduzione **SCAN/riproduzione/pausa/PAIR (9)**, **TUNING/SKIP (6, 7)** ed **ENTER/STOP/SLEEP (8)**. Sul



display viene visualizzato il numero del brano (T) e il tempo di riproduzione dello stesso.

Riproduzione:

Pausa (durante la riproduzione):

Brano successivo:

Brano precedente: 2 volte

Brano attivo al momento dall'inizio: 1 volta

Avanzamento rapido: tenere premuto

Riavvolgimento rapido: tenere premuto

Interruzione riproduzione: (sul display viene visualizzato il numero totale di brani T sul disco)

Inoltre, sono disponibili le modalità di riproduzione **Ripeti un brano**, **Ripeti tutto**, **Casuale** e **INTRO**. Per selezionare le modalità di riproduzione, premere brevemente il tasto **INTRO (18)** o **Modalità di riproduzione/riproduzione casuale (19)**. Sul display viene visualizzata la modalità di riproduzione selezionata.

**[Rip. un brano]:** viene sempre riprodotto il brano attivo al momento.

**[Rip. tutti]:** tutti i brani vengono riprodotti sempre.

**[Casuale]:** i brani vengono riprodotti in ordine casuale.

**[INTRO]:** vengono riprodotti solo i primi 10 secondi.

**[DISC]:** modalità predefinita in cui la riproduzione termina quando tutti i brani sono stati riprodotti.



## 11.4 Riproduzione CD MP3

La riproduzione di CD MP3 funziona in modo simile alla riproduzione CD audio.



Sul display viene visualizzato il numero della cartella (F) seguito dal numero del brano e dal tempo di riproduzione dello stesso.

Riproduzione:

Pausa (durante la riproduzione):

Brano successivo:

Brano precedente: 2 volte

Brano attivo al momento dall'inizio: 1 volta

Avanzamento rapido: tenere premuto

Riavvolgimento rapido: tenere premuto

Interruzione riproduzione:

Il tasto **FOLDER +/-** (15, 16) consente di selezionare una cartella/album.

Inoltre, sono disponibili le modalità di riproduzione **Ripeti un brano**, **Ripeti album**, **Ripeti tutto**, **Casuale** e **INTRO**. Per selezionare le modalità di riproduzione, premere brevemente il tasto **INTRO** (18) o Modalità di riproduzione/riproduzione casuale (19). Sul display viene visualizzata la modalità di riproduzione selezionata.

**[Rip. un brano]:** viene sempre riprodotto il brano attivo al momento.

**[Rip. Album]:** ripetizione dell'album/cartella attiva al momento.

**[Rip. tutti]:** tutti i brani vengono riprodotti sempre.

**[Casuale]:** i brani vengono riprodotti in ordine casuale.

**[INTRO]:** vengono riprodotti solo i primi 10 secondi.

**[DISC]:** modalità predefinita in cui la riproduzione termina quando tutti i brani sono stati riprodotti.

### 11.4.1 Mostra tag ID3

> Premere brevemente il tasto **INFO/MENU/MEMORY** (5) per attivare o disattivare la visualizzazione dei tag ID3.



I tag ID3 vengono visualizzati solo se sono presenti anche sul CD MP3 o sul brano attivo al momento.

DE

EN

FR

IT

## 11.5 Programmare la riproduzione

È possibile programmare l'ordine di riproduzione di CD audio (32) e CD MP3 (64).

- > Arrestare innanzitutto una eventuale riproduzione in corso mediante il tasto ENTER/**STOP**/SLEEP (8).
  - 1. Tenere premuto il tasto INFO/MENU/**MEMORY** (5) fino a quando sul display non compare **[MEMORIAP-01]**.
  - 2. Selezionare il primo brano da riprodurre mediante il tasto **TUNING/SKIP** (6, 7).
  - 3. Premere il tasto INFO/MENU/**MEMORY** (5) per memorizzare il primo brano.
  - 4. Selezionare anche il secondo brano da riprodurre mediante il tasto **TUNING/SKIP** (6, 7).
  - 5. Premere nuovamente il tasto INFO/MENU/**MEMORY** (5) per memorizzare.
-  Procedere nello stesso modo con tutti i brani che si desiderano programmare.
- 6. Per la riproduzione della programmazione, premere il tasto SCAN/**riproduzione/pausa**/PAIR (9).

 Se si desidera programmare la riproduzione di un CD MP3, è necessario selezionare anche la cartella in cui si trova il brano prima di ogni selezione dello stesso. Selezionare la cartella mediante il tasto **FOLDER +/-** (15, 16) e confermare mediante il tasto INFO/MENU/**MEMORY** (5). Quindi, è possibile selezionare il brano in questa cartella mediante il tasto **TUNING/SKIP** (6, 7) e confermare mediante il tasto INFO/MENU/**MEMORY** (5).

 Per interrompere la riproduzione programmata, premere due volte il tasto ENTER/**STOP**/SLEEP (8) o aprire il coperchio del vano CD.

## 12 Riproduzione USB

Su DIGITRADIO 1990 si possono riprodurre i brani MP3 contenuti in un dispositivo di memoria UBS, ad es. una chiavetta USB. Inserire il dispositivo di memoria USB nella **presa USB (17)** posizionata sulla parte anteriore di DIGITRADIO 1990.

 La presa USB può essere utilizzata anche per caricare dispositivi esterni, quali ad es. gli smartphone. Osservare le indicazioni relative alle prestazioni dell'apparecchio.

### 12.1 Selezionare la modalità USB

> Premere il tasto **MODE** fin quando sul display non viene visualizzato **[USB]**.

### 12.2 Riproduzione di supporti USB

La riproduzione di brani MP3 su dispositivi di memoria USB funziona in modo simile alla riproduzione di CD MP3.

 Sul display viene visualizzato il numero della cartella (F) seguito dal numero del brano e dal tempo di riproduzione dello stesso.

Riproduzione: 

Pausa (durante la riproduzione): 

Brano successivo: 

Brano precedente: 2 volte 

Brano attivo al momento dall'inizio: 1 volta 

Avanzamento rapido:  tenere premuto

Riavvolgimento rapido:  tenere premuto

Interruzione riproduzione: 

Il tasto **FOLDER +/-** (15, 16) consente di selezionare una cartella/album.

Inoltre, sono disponibili le modalità di riproduzione **Ripeti un brano**, **Ripeti album**, **Ripeti tutto**, **Casuale** e **INTRO**. Per selezionare le modalità di riproduzione, premere brevemente il tasto **INTRO** (18) o Modalità di riproduzione/riproduzione casuale (19). Sul display viene visualizzata la modalità di riproduzione selezionata.

**[Rip. un brano]:** viene sempre riprodotto il brano attivo al momento.

**[Rip. Album]:** ripetizione dell'album/cartella attiva al momento.

**[Rip. tutti]:** tutti i brani vengono riprodotti sempre.

**[Casuale]:** i brani vengono riprodotti in ordine casuale.

**[INTRO]:** vengono riprodotti solo i primi 10 secondi.

**[USB]:** modalità predefinita in cui la riproduzione termina quando tutti i brani sono stati riprodotti.

## 13 Riproduzione Bluetooth

Tramite un apparecchio di riproduzione esterno abbinato, ad esempio uno smartphone, è possibile riprodurre brani musicali su DIGITRADIO 1990. La riproduzione è controllata tramite il proprio apparecchio di riproduzione esterno.



Il raggio d'azione massimo è di 8 metri in modalità Bluetooth. Se durante la riproduzione si avvertono rumori o interruzioni, ridurre la distanza tra il dispositivo esterno e DIGITRADIO 1990.

### 13.1 Selezionare la modalità Bluetooth

- > Premere il tasto **MODE** fin quando sul display non viene visualizzato **[BLUETOOTH]**.

### 13.2 Associare a dispositivi esterni



Fare riferimento alle indicazioni contenute nelle istruzioni per l'uso del proprio dispositivo esterno relative al processo di associazione con altri dispositivi.

- > Selezionare la modalità Bluetooth come descritto. Se non è stato ancora associato alcun dispositivo a DIGITRADIO 1990, sul display compare **[Connessione BT]**.
- > Sul proprio dispositivo esterno, aprire la ricerca Bluetooth di altri dispositivi.
- > Dall'elenco dei dispositivi trovati, selezionare **DIGITRADIO 1990** toccandolo.
-  Nel caso in cui venga richiesto di immettere una password, utilizzare "0000" (4 volte zero).
- > Una volta completata la connessione, su DIGITRADIO 1990 viene emesso un segnale acustico di conferma.
- > Avviare la riproduzione musicale sul dispositivo esterno.
-  Per associare un altro dispositivo dopo aver eseguito l'associazione, tenere premuto il tasto SCAN/riproduzione/pausa/**PAIR (9)** per avviare la modalità di associazione.

## 14 AUDIO IN (INGRESSO AUDIO)

Tramite l'ingresso audio analogico AUX IN (20) è possibile collegare a DIGITRADIO 1990 dispositivi esterni, ad es. smartphone. La musica viene in questo caso riprodotta tramite l'uscita cuffie o l'uscita audio del dispositivo esterno collegato a DIGITRADIO 1990.

### 14.1 Riproduzione AUX IN

- > Premere il tasto **MODE** fin quando sul display non viene visualizzato **[AUDIO IN]**.
- > Collegare un cavo audio (mini-jack da 3,5 mm) all'uscita audio del dispositivo esterno e inserirlo nella presa AUX IN (20) posizionata lateralmente sull'apparecchio.
- > Per un'impostazione ottimale del volume, utilizzare sia il regolatore di volume di DIGITRADIO 1990, che quello dell'apparecchio collegato. Impostare al livello più alto possibile il volume dell'apparecchio collegato e regolare poi il volume normale su DIGITRADIO 1990. Se il volume impostato sull'apparecchio collegato è troppo basso, probabilmente su DIGITRADIO 1990 si sentirà un fruscio.
-  Se non viene riprodotto alcun brano musicale entro 4 ore, DIGITRADIO 1990 passa automaticamente in modalità standby.

## 15 Ulteriori funzioni

### 15.1 Sleep timer

Dopo un periodo di tempo predefinito, la funzione sleep timer sposta DIGITRADIO 1990 automaticamente sulla modalità standby.

- > Tenere premuto il tasto **ENTER/STOP/SLEEP** (8) fin quando sul display non viene visualizzato **[SLEEP]**.
- > Premendo i tasti **TUNING/SKIP** (6, 7) è possibile indicare un periodo di tempo al termine del quale DIGITRADIO 1990 dovrà spegnersi.
- > Confermare, premendo il tasto **ENTER/STOP/SLEEP** (8).



Quando lo sleep timer è stato attivato, sul display compare una "S" accanto all'ora.

- > Per disattivare uno sleep timer attivo, selezionare **Sleep timer > off**.

### 15.2 Funzione sveglia

DIGITRADIO 1990 è dotata di una sveglia interna programmabile.



La sveglia è disponibile solo se DIGITRADIO 1990 è collegata al cavo di alimentazione. Nel funzionamento a batteria, la funzione sveglia non è disponibile.

- > Portare DIGITRADIO 1990 in modalità standby.
- > Premere il tasto **DIMMER/TIMER** (4). Sul display compare il timer e lampeggiano i numeri delle ore.
- > Regolare le ore mediante i tasti **TUNING/SKIP** (6, 7) e confermare premendo il tasto **DIMMER/TIMER** (4). A questo punto lampeggeranno i minuti.
- > Regolare i minuti mediante i tasti **TUNING/SKIP** (6, 7) e confermare premendo il tasto **DIMMER/TIMER** (4).
- > In seguito è necessario inserire i timer di durata, come descritto in precedenza.
- > Viene inserita la sorgente. Selezionare una delle sorgenti di riproduzione disponibili mediante i tasti **TUNING/SKIP** (6, 7) e confermare nuovamente con il tasto **DIMMER/TIMER** (4).
- > L'ultimo step consiste nell'inserimento del volume della sveglia. Selezionare il volume mediante i tasti **TUNING/SKIP** (6, 7) e memorizzare la sveglia premendo il tasto **DIMMER/TIMER** (4).



La sveglia è ora attiva e sul display viene visualizzata un'icona dell'orologio. Per disattivare una sveglia, tenere premuto il tasto **DIMMER/TIMER** (4) fin quando non scompare l'icona dell'orologio.



Se vengono selezionati DAB+ o FM come suonerie per la sveglia, viene sempre riprodotta l'ultima emittente impostata.

### 15.3 Equalizzatore

DIGITRADIO 1990 è dotata di diverse preimpostazioni audio.

- > Tenere premuto il tasto **EQ** (19).
- > Premendo i tasti **TUNING/SKIP** (6, 7), è possibile scegliere fra le tipologie CLASSIC - JAZZ - ROCK - POP - FLAT.
- > Per confermare l'impostazione, premere il tasto **ENTER/STOP/SLEEP** (8).

### 15.4 Dimmer

La luminosità del display può essere regolata su 4 livelli.

- > Accendere DIGITRADIO 1990.
- > Premere più volte il tasto **DIMMER/TIMER** (4) per passare da un livello di luminosità all'altro. I diversi livelli sono: luminoso, medio, scuro e spento.



Per la modalità standby le impostazioni di luminosità sono le stesse del funzionamento normale.



Nel funzionamento a batteria, il display è sempre attenuato e diventa più luminoso solo quando si utilizza una funzione premendo un tasto. Dopo 10 secondi, al fine di ridurre il consumo delle batterie, la luminosità si attenua nuovamente.

### 15.5 Regolazione dell'ora

In linea di principio, DIGITRADIO 1990 rileva l'ora corrente tramite ricezione DAB+. Pertanto, se si utilizza l'apparecchio per la prima volta, la sincronizzazione dell'ora potrebbe richiedere un certo tempo. Se non è possibile attivare la ricezione DAB+, impostare manualmente l'ora procedendo come indicato di seguito:

- > Portare DIGITRADIO 1990 in modalità standby.
- > Premere brevemente il tasto **MODE/CLOCK** (3).
- > Per scegliere il formato ora, premere i tasti **TUNING/SKIP** (6, 7). Per salvare l'impostazione, premere il tasto **MODE/CLOCK** (3).
- > A questo punto lampeggeranno i numeri delle ore. Inserire le ore mediante i tasti **TUNING/SKIP** (6, 7) e confermare premendo il tasto **MODE/CLOCK** (3).
- > Lampeggeranno ora i numeri dei minuti. Inserire i minuti mediante i tasti **TUNING/SKIP** (6, 7) e confermare premendo il tasto **MODE/CLOCK** (3). L'ora è memorizzata.

### 15.6 Lingua

- > Selezionare il funzionamento DAB+ o Radio FM.
- > Aprire il menu principale tenendo premuto il tasto **INFO/MENU/MEMORY** (5) e utilizzare i tasti **TUNING/SKIP** (6, 7) per selezionare la voce **<Lingua>**. Premere il tasto **ENTER/STOP/SLEEP** (8).

- > Selezionare una delle lingue disponibili mediante i tasti **TUNING/SKIP** (6, 7) e confermare premendo il tasto **ENTER/STOP/SLEEP** (8).

## 15.7 Versione del software

- > Selezionare il funzionamento DAB+ o Radio FM.
- > Aprire il menu principale tenendo premuto il tasto **INFO/MENU/MEMORY** (5) e utilizzare i tasti **TUNING/SKIP** (6, 7) per selezionare la voce **<Versione SW>**. Premere il tasto **ENTER/STOP/SLEEP** (8).
- > Viene visualizzata la versione software installata.

## 15.8 Impostazione predefinita

Per ripristinare lo stato di consegna di DIGITRADIO 1990, procedere come indicato di seguito:



In questo modo, si perderanno tutte le impostazioni, le emittenti e i preferiti.

1. Selezionare il funzionamento Radio DAB+.
2. Aprire il coperchio del vano CD.
3. Tenere premuto il tasto Folder +/2 (16) posizionato sul lato anteriore, fin quando non compare sul display **[Riavvio]**.

## 16 Pulire l'apparecchio



### AVVERTENZA

Scossa elettrica!

Al fine di evitare il rischio di scossa elettrica, non è consentito pulire l'apparecchio con un panno bagnato o sotto l'acqua corrente. Prima di procedere alla pulizia, estrarre la spina e rimuovere le batterie eventualmente inserite.



Non utilizzare spugne abrasive, polveri abrasive e solventi come alcool o benzina.

- > Pulire l'alloggiamento con un panno morbido, inumidito con acqua.

## 17 Guida per la ricerca degli errori

### 17.1 Problemi con la radio

Sintomo	Possibile causa/rimedio
Non si ricevono emittenti radio	Modificare l'orientamento dell'antenna. Verificare se è stata selezionata la modalità DAB o FM.
Non si riceve alcun segnale DAB	Verificare se è possibile la ricezione nella regione DAB. Orientare nuovamente l'antenna. Provare a ricevere altre emittenti.

<b>Sintomo</b>	<b>Possibile causa/rimedio</b>
Il suono è debole o di bassa qualità.	Altri apparecchi, ad es. televisori disturbano la ricezione. Posizionare l'apparecchio a una distanza maggiore da questi apparecchi.
	L'antenna non è stata estratta od orientata. Allungare l'antenna. Girare l'antenna per migliorare la ricezione.

## 17.2 Problemi con l'apparecchio

<b>Sintomo</b>	<b>Possibile causa/rimedio</b>
L'apparecchio non si accende.	Collegare il cavo di rete alla radio. Inserire nuove batterie.
Non si sente alcun suono.	Alzare il volume. Estrarre il connettore delle cuffie dall'apparecchio se si desidera ascoltare dagli altoparlanti. Probabilmente è stata scelta la fonte sbagliata.
Si sente un rumore di fondo.	In prossimità dell'apparecchio vi è un cellulare o un altro apparecchio che invia onde radio che interferiscono. Allontanare il cellulare o il dispositivo dalla zona dell'apparecchio.
Si verificano altre anomalie nell'utilizzo, vi sono forti rumori o problemi nella visualizzazione del display.	I componenti elettrici dell'apparecchio presentano anomalie. Estrarre la spina. Lasciare l'apparecchio per circa 10 secondi scollegato dalla fonte di alimentazione. Collegare nuovamente l'apparecchio.
Il CD o il CD MP3 non viene riconosciuto o la riproduzione musicale "salta".	Pulire delicatamente il lato inferiore del CD. Utilizzare un altro CD.
Interferenza di ricezione nella connessione Bluetooth.	Entrambi gli apparecchi devono essere distanti non più di 8 metri l'uno dall'altro. Ridurre la portata.
Il display non si accende.	Spegnere l'apparecchio. Estrarre la spina, inserirla di nuovo, accendere l'apparecchio. Verificare le impostazioni di luminosità del display.



## 18 Scheda tecnica

Modello	DIGITRADIO 1990
Alimentazione di corrente	CA 100-240 V ~50/60 Hz, 18 W
Consumo elettrico	Standby (senza illuminazione del display): 0,3 W Funzionamento massimo: 10 W Consumo tipico (volume medio): 2,5 W
Funzionamento a batteria	6 celle R14/C 1,5 V
Bluetooth	V 4.2 Profili audio: A2DP, AVRCP Frequenze: 2402 MHz ~ 2480 MHz, potenza di trasmissione: 4 dBm
Potenza in uscita (musica)	2 x 1,5 W RMS
USB	Potenza in uscita: 5 V, 1 A, 5 W USB 1.1 e 2.0
Frequenze radio	DAB 174 - 240 MHz FM 87,5 - 108 MHz
CD	Supporti: CD-DA, CD-ROM, CD-R, CD-RW
Decoder MP3	Velocità di trasmissione (kbps) 32-320 Velocità di trasmissione costante e variabile (VBR)
Condizioni di funzionamento	Temperatura: 0 °C ~ +35 °C Umidità dell'aria: 5% - 90%
Condizioni di immagazzinamento	Temperatura: 0 °C ~ +35 °C Umidità dell'aria: 5% - 90%
Dimensioni	circa 270 mm (L) x 212 mm (P) x 116 mm (A)
Peso	circa 1,23 kg

DE  
EN  
FR  
IT





