

Register your product online at

[www.scosche.com/register](http://www.scosche.com/register)



**SCOSCHE**

**MGQWDDP**

**MAGICGRIP™ WINDOW/DASH**

**SENSE AND GRIP  
WIRELESS CHARGING  
MOUNT**

**READ INSTRUCTIONS COMPLETELY BEFORE  
INSTALLING THIS MOUNT KIT.**

**WARNING:** Use caution whenever removing or handling plastic parts of any vehicle. Unnecessary force or pressure can cause pieces to crack or break. Please use a plastic card to remove the metal plates. Remove adhesive residue with a non-abrasive cleaner.

**AIRBAG WARNING:** Do not place this pad, or any other object, on or near the airbag. In the event of deployment, objects placed on or near airbag could cause serious injury.

**NOTICE TO DRIVERS:** Please check your local and state vehicle codes regarding cell phone, GPS or portable device mounting laws and restrictions. Alternative Scosche mounting products are available, if windshield/dash mounting is prohibited in your state or locale. Scosche does not take any responsibility for any fines, penalties, or damages that may be incurred as a result of disregarding this notice.



**IMPORTANT!  
DO NOT RETURN PRODUCT  
TO THE RETAILER**

**IF YOU NEED ASSISTANCE OR REPLACEMENT PARTS  
CALL US TOLL FREE: 1-800-363-4490 X1  
HOURS MON-FRI 8AM-5:30PM (PST) SATURDAY 8AM-2PM (PST)**

## **PARTS INCLUDED**

- (1) Wireless charging mount with motorized support arms
- (1) Window/dash mount with dual-pivot design and suction cup base
- (1) Car power adapter      (1) USB-C charge cable
- (2) Wire clips                      (1) Cleaning wipe

### **1. MAGICGRIP™ CHARGING MOUNT**

#### **1a. SENSE AND GRIP MOTORIZED SUPPORT ARMS**

#### **1b. Qi WIRELESS CHARGING AREA**

#### **1c. LED INDICATOR**

#### **1d. AMBIENT LIGHT SENSOR**

#### **1e. CHARGING MOUNT BALL JOINT**

(allows angle adjustment and 360° rotation of mounted device)

#### **1f. POWER ADAPTER PORT**

### **2. WINDOW/DASH MOUNT**

#### **2a. MOUNTING ARM**

#### **2b. INTEGRATED CABLE MANAGEMENT HOOK**

#### **2c. BALL JOINT ANGLE ADJUSTMENT**

#### **2d. SUCTION LEVER**

#### **2e. SUCTION CUP BASE**

### **3. USB-C CABLE**

### **4. 12V CAR POWER ADAPTER**

(Only use provided adapter with **MAGICGRIP™**)

### **5. WIRE CLIPS** (for power adapter cable - **2 included**)

## **SPECIFICATIONS:**

### **MAGICGRIP™**

Input: 5VDC --- 2A, 9VDC --- 1.67A

Output: 10W Max.

### **12V Power Adapter**

Input: 12V

Output: 3.6–6.5VDC --- 3A, 6.5–9VDC --- 2A, 9–12VDC --- 1.5A

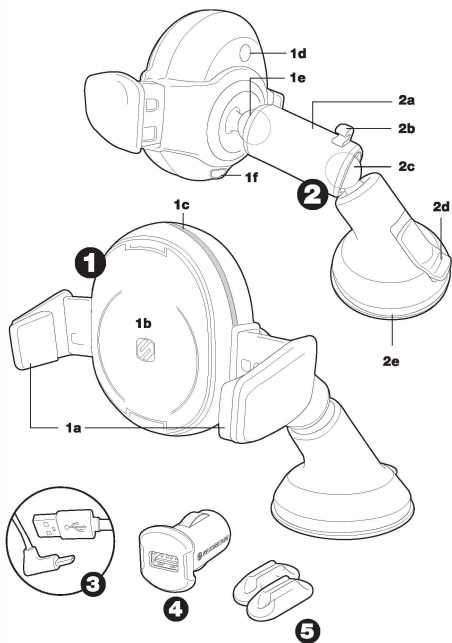

## MAGICGRIP™ “SENSE AND GRIP”

Place your device against the charging pad as shown (A). When the charging areas on the device and **MAGICGRIP™** are aligned, the support arms will sense contact and close automatically (B).

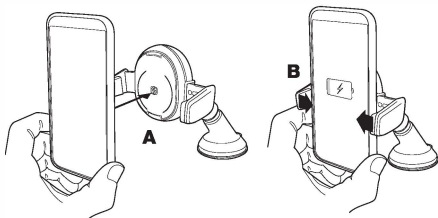

To remove the device, gently pivot the device away from the charging pad (C). **MAGICGRIP™** will sense when contact with the charging pad is broken, and the support arms will open automatically (D).

**Note:** Support arms will only open when no device is detected.

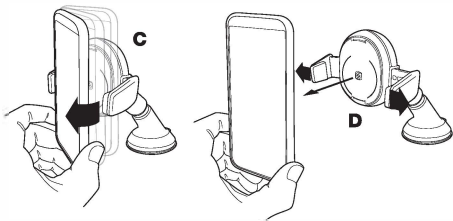

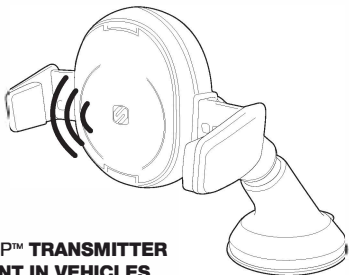

## **MAGICGRIP™ TRANSMITTER PLACEMENT IN VEHICLES**

It is possible for the transmitter to interfere with some wireless systems within a car. Specifically, key fobs with immobilizers, keyless start systems or tire pressure monitors. Therefore, it is recommended to test the location of your transmitter before deciding on final placement.

Most interference issues will be minimized by considering the following placement guidelines:

- Install transmitter a minimum of 10 inches away from the ignition lock, key fob docking station, or any location where the key fob might be stored while driving.

If the transmitter cannot be located a sufficient distance away as described above, please use the following suggestions whenever possible:

- Insert the key fob into the docking slot whenever possible while operating the transmitter.
- Connect the transmitter to a 12 volt accessory port that is powered only while the vehicle's ignition is in the "ACC" or "ON" position.
- Place phone on transmitter after vehicle is started.

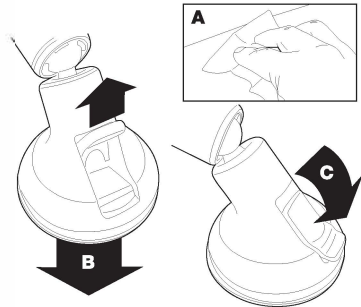

## WINDOW/DASH SUCTION CUP MOUNT

**NOTE: STICKGRIP™ suction cup may leave residue or discoloration on some surfaces. It may also leave a ring of residue when mounted to the dash.**

1. Find a location on your dashboard/windshield that is out of your direct line of sight.
2. Clean the surface on your preferred dashboard or windshield location with the supplied cleaning wipe (A)\*.
3. Peel off the wrapping from the bottom of the base and position on your preferred location (B).
4. Press down on the base to apply pressure and lock the suction lever (C).

**\*Note:** Wipe may cause discoloration of certain plastics, vinyls and painted surfaces. It is recommended to test in an inconspicuous area first.

## WIRELESS CHARGING

Plug the magnetic mount into your vehicle's 12V socket using the included USB-C cable and 12V power adapter as shown (A & B).

**Optional:** Attach the included adhesive clips (C) to the dash or console to secure the cable.

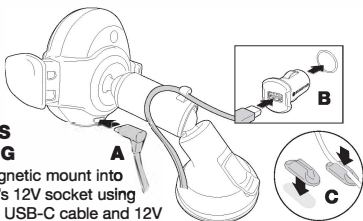

## LED INDICATOR & AMBIENT LIGHT SENSOR

The LED indicator band around the edge of the mount (A) illuminates as shown in the chart below. The ambient light sensor (B) increases the LED's intensity in bright conditions and decreases the LED's intensity in low light conditions.

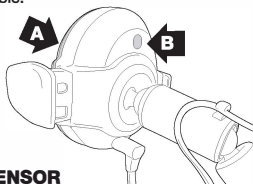

STATUS	LED
Power On	Illuminates RED, PURPLE & BLUE
Standby	OFF
Charging	BLUE
Protection Mode	Blinking RED

## FCC STATEMENT

This device complies with Part 15 of the FCC Rules. Operation is subject to the following two conditions: (1) This device may not cause harmful interference, and (2) this device must accept any interference received, including interference that may cause undesired operation. This transmitter must not be co-located or operating in conjunction with any other antenna or transmitter. Changes or modifications not expressly approved by the party responsible for compliance could void the user's authority to operate the equipment.

This equipment has been tested and found to comply with the limits for a Class B digital device, pursuant to Part 15 of the FCC Rules. These limits are designed to provide reasonable protection against harmful interference in a residential installation. This equipment generates uses and can radiate radio frequency energy and, if not installed and used in accordance with the instructions, may cause harmful interference to radio communications. However, there is no guarantee that interference will not occur in a particular installation. If this equipment does cause harmful interference to radio or television reception, which can be determined by turning the equipment off and on, the user is encouraged to try to correct the interference by one or more of the following measures:

- Reorient or relocate the receiving antenna.
- Increase the separation between the equipment and receiver.
- Connect the equipment into an outlet on a circuit different from that to which the receiver is connected.
- Consult the dealer or an experienced radio/TV technician for help.

Radiation Exposure Statement: The product complies with the FCC/IC RF Exposure for Low Power Consumer Wireless Power Transfer. RF exposure limit set forth for an uncontrolled environment and are safe for intended operation as described in this manual. The further RF exposure that compliance was demonstrated at 20cm and greater separation from the user body or set the device to lower output power if such function is available.

## IC STATEMENT

This device complies with Industry Canada license-exempt RSS standard(s). Operation is subject to the following two conditions: (1) this device may not cause interference, and (2) this device must accept any interference, including interference that may cause undesired operation of the device.

This equipment complies with IC RSS-102 radiation exposure limits set forth for an uncontrolled environment. This transmitter must not be co-located or operating in conjunction with any other antenna or transmitter.

**For complete warranty details, please visit us at  
[www.scosche.com](http://www.scosche.com) or call (800) 363-4490**



Enregistrez votre produit en ligne à [www.scosche.com/register](http://www.scosche.com/register)



**SCOSCHE**

**MGQWDDP**

**MAGICGRIP<sup>MC</sup> WINDOW/DASH**

## **MONTAGE DE RECHARGE SANS FIL « SENSE AND GRIP »**

### **LISEZ LES INSTRUCTIONS COMPLÈTEMENT AVANT D'INSTALLER CET ENSEMBLE DE SUPPORT.**

**MISE EN GARDE :** Faites attention lorsque vous enlevez ou manipulez des pièces de plastique provenant de n'importe quel véhicule. Une force ou une pression superflue peuvent entraîner une fissure ou une cassure des pièces. Veuillez utiliser une carte de plastique pour enlever les plaques de métal. Enlevez les résidus d'adhésif avec un nettoyeur non abrasif.

**AIRBAG PRÉCAUTION :** Ne placez pas ce pad, ou tout autre objet, sur ou près de l'airbag. En cas de déploiement, les objets placés sur ou près de l'airbag pourrait provoquer des blessures graves.

**AVIS AUX CONDUCTEURS :** Veuillez vérifier vos codes de véhicule locaux et nationaux pour les lois et les restrictions sur le montage des téléphones mobiles, appareils GPS, ou appareils portatifs. Des produits de montage de Scosche alternatifs sont disponibles si le montage sur pare-brise/tableau de bord est interdit dans votre état ou région. Scosche ne prend aucune responsabilité en ce qui concerne des amendes, des pénalités ou des dommages qui peuvent être encourus si vous ne tenez pas compte de cet avis.



**IMPORTANT!**  
*Ne retournez pas le produit au détaillant!*

**SI VOUS AVEZ BESOIN D'ASSISTANCE EN CE QUI CONCERNE L'UTILISATION OU DES PIÈCES MANQUANTES**

Veuillez **D'ABORD** nous contacter au **1-800-363-4490 ext 1** Numéro gratuit, assistance technique sans frais

**HEURES :** Du lundi au vendredi 8:00 a.m. to 5:30 p.m. (PST) Samedi 8:00 a.m. to 2:00 p.m. (PST)

## LES PIÈCES COMPRENNENT

- (1) Montage de recharge sans fil avec bras de support motorisés
- (1) Montage sur fenêtre / tableau de bord avec conception à double pivot et base de ventouse
- (1) Adaptateur d'alimentation pour voiture
- (1) Câble de charge USB-C
- (2) Serre-fils (1) Ingette de nettoyage

### 1. MONTAGE DE RSANS FIL ECHARGE MAGICGRIP<sup>MC</sup>

1a. BRAS DE SUPPORT MOTORISÉS « SENSE AND GRIP »

1b. POINT DE RECHARGE SANS FIL Qi

1c. INDICATEUR D'ÉTAT À DEL

1d. CAPTEUR DE LUMIÈRE AMBIANTE

1e. JOINT SPHÉRIQUE DU MONTAGE DE RECHARGE  
(permet l'ajustement de l'angle et une rotation de l'appareil soutenu sur 360°)

1f. PORT D'ADAPTATEUR D'ALIMENTATION

### 2. MONTURE DE FENÊTRE / TABLEAU DE BORD

2a. BRAS DE MONTAGE

2b. CROCHET INTÉGRÉ DE GESTION DU CÂBLE

2c. JOINT SPHÉRIQUE POUR LE RÉGLAGE DE L'ANGLE

2d. LEVIER DE SUCCION

2e. BASE DE VENTOUSE

### 3. CÂBLE USB-C

### 4. ADAPTATEUR D'ALIMENTATION DE 12 V POUR VOITURE

(Seulement utiliser l'adaptateur fourni avec le MAGICGRIP)

### 5. SERRE-FILS (câble pour adaptateur d'alimentation - 2 inclus)

## SPÉCIFICATIONS :

### MAGICGRIP<sup>MC</sup>

Entrée : 5 V.C.C. --- 2 A, 9 V.C.C. --- 1,67 A

Sortie : 10 W maximum

### Adaptateur d'alimentation 12V

Entrée : 12 V

Sortie : 3.6 – 6,5 V.C.C. --- 3 A

6,5 – 9 V.C.C. --- 2 A

9 – 12 V.C.C. --- 1,5 A

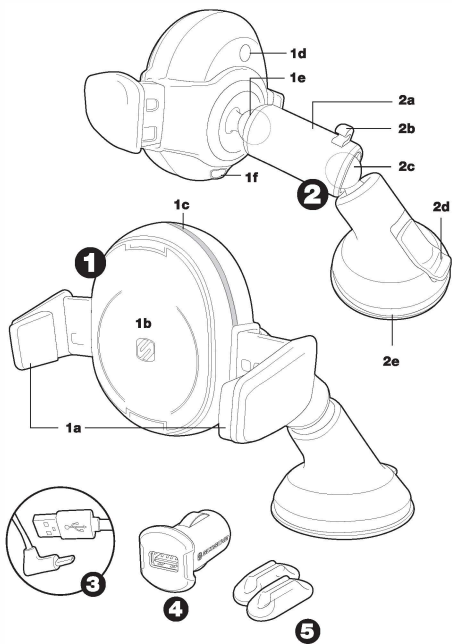

## MONTAGE « SENSE AND GRIP » MAGICGRIP<sup>MC</sup>

Placez votre appareil contre la plaquette de recharge tel qu'illustré (A). Quand les zones de recharge sur l'appareil et le **MAGICGRIP<sup>MC</sup>** sont alignées, les bras de support détectent un contact et se referment automatiquement (B).

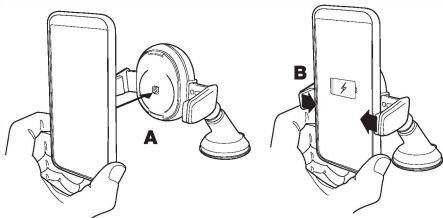

Pour retirer l'appareil, tirez l'appareil délicatement pour l'éloigner de la plaquette de recharge (C). Le **MAGICGRIP<sup>MC</sup>** détectera que le contact avec la plaquette de recharge est coupé, et ses bras de support s'ouvriront automatiquement (D).

**Remarque :** Les bras de support s'ouvriront seulement quand aucun appareil n'est détecté.

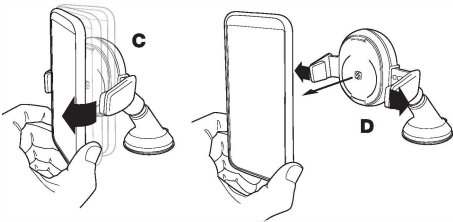

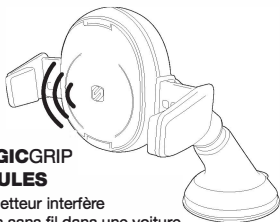

## **PLACEMENT DE L'ÉMETTEUR MAGICGRIP DANS LES VÉHICULES**

Il est possible que l'émetteur interfère avec certains systèmes sans fil dans une voiture. Plus précisément, les porte-clés avec antidémarrage, systèmes de démarrage sans clé, ou les moniteurs de pression des pneus. Par conséquent, il est recommandé de tester l'emplacement de l'émetteur avant de choisir l'emplacement final.

La plupart des problèmes de brouillage seront minimisés en prenant en considération les directives de placement suivantes :

- Installez l'émetteur à une distance minimum de 25 cm de la serrure de contact, la station d'accueil pour porte-clé ou n'importe quel endroit où le porte-clé peut être stocké pendant que vous conduisez.

Si l'émetteur ne peut pas être placé à une distance suffisante comme décrit ci-dessus, suivez ces suggestions en cours d'utilisation :

- Insérez le porte-clé dans la fente d'accueil autant que possible pendant le fonctionnement de l'émetteur.
- Nous vous recommandons de connecter l'émetteur à une prise de 12 volts d'accessoire qui est alimentée uniquement lorsque le véhicule est en marche dans la position « ACC » ou « EN MARCHÉ ».
- Placez le téléphone sur l'émetteur après avoir démarré le véhicule.

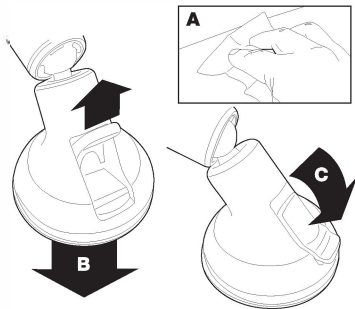

## MONTAGE VENTOUSE

**REMARQUE : STICKGRIP ventouse peut laisser des résidus ou décoloration sur certaines surfaces. Il peut également laisser un anneau de résidus lorsqu'il est monté sur le tableau de bord.**

1. Trouver un emplacement sur votre tableau de bord/ pare-brise qui est de votre ligne directe de vue.
2. Nettoyer la surface sur votre emplacement de tableau de bord ou pare-brise préféré avec la lingette fournie (A)\*.
3. Peler l'emballage du fond de la base et la positionner sur votre emplacement préféré (B).
4. La presser en bas sur la base pour appliquer de la pression et verrouiller le levier de succion (C).

**\*Remarque :** Le chiffon de nettoyage peut causer une décoloration de certains plastiques, vinyles et surfaces peintes. Il est recommandé d'en faire l'essai sur une surface non visible.

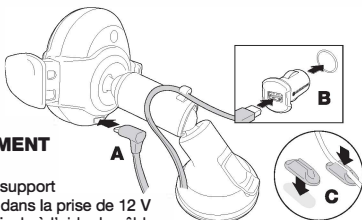

## CHARGEMENT SANS FIL

Branchez le support magnétique dans la prise de 12 V de votre véhicule à l'aide du câble USB-C et de l'adaptateur de 12 V tel qu'illustré (A et B).

**En option :** Fixez les attaches adhésives incluses (C) sur le tableau de bord ou la console pour fixer le câble.

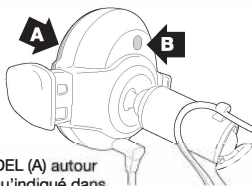

## INDICATEUR À DEL ET CAPTEUR DE LUMIÈRE AMBIANTE

La bande de l'indicateur à DEL (A) autour du montage s'allume, tel qu'indiqué dans le tableau ci-dessous. Le capteur de lumière ambiante (B) augmente l'intensité de la DEL en conditions d'éclairage fort, et diminue l'intensité de la DEL en conditions d'éclairage faible.

STATUT	DEL
En marche	Allumée en ROUGE, VIOLET ET BLEU
Mode d'attente	Éteinte
En charge	BLEU
Mode de protection	Clignote en ROUGE

## DÉCLARATION DE CONFORMITÉ FCC

Cet appareil est conforme aux règles de la FCC section 15. L'utilisation est assujettie aux deux conditions suivantes : (1) Cet appareil ne devra pas causer d'interférence, et (2) cet appareil doit accepter toute interférence qui pourrait être captée, y compris l'interférence qui pourrait causer un fonctionnement indésirable. Ce transmetteur ne doit pas être en co-localisation ou opérer de concert avec toute autre antenne ou tout autre transmetteur. Les changements ou les modifications non expressément autorisés par la partie chargée de la conformité peuvent annuler l'autorité de l'utilisateur à utiliser le produit.

Cet appareil a été testé et reconnu conforme aux limites d'un appareil numérique de classe B, en vertu de l'Article 15 des règlements de la FCC. Ces limites sont destinées à assurer une protection raisonnable contre les interférences nuisibles, dans une installation résidentielle. Cet appareil génère, utilise et émet de l'énergie de radiofréquence et peut, en cas d'une installation ou utilisation non conforme aux instructions, engendrer des interférences nuisibles aux radiocommunications.

Cependant, aucune garantie n'est donnée que des interférences ne seront pas générées dans une installation en particulier. En cas d'interférences avec la réception radiophonique ou télévisuelle, qui peuvent être vérifiées en éteignant et allumant l'équipement, l'utilisateur peut tenter de résoudre le problème de l'une ou plusieurs des façons suivantes :

- Réorienter ou déplacer l'antenne de réception.
- Éloigner l'équipement du récepteur.
- Brancher l'appareil sur un circuit électrique différent de celui où le récepteur est branché.
- Consulter le fabricant ou un technicien expérimenté de radio/télévision pour de l'aide.

Déclaration d'exposition aux radiations: Le produit est conforme à l'exposition RF IC pour le transfert de puissance sans fil de consommateurs de faible puissance. La limite d'exposition RF fixée pour un environnement non contrôlé est sans danger pour le fonctionnement prévu tel que décrit dans ce manuel. L'exposition RF supplémentaire que la conformité a été démontrée à 20 cm et plus de séparation du corps de l'utilisateur ou de mettre l'appareil à la puissance de sortie inférieure si une telle fonction est disponible.

## DÉCLARATION DE CONFORMITÉ IC

Le présent appareil est conforme aux CNR d'Industrie Canada applicable aux appareils radio exempts de licence. L'exploitation est autorisée aux deux conditions suivantes : (1) l'appareil ne doit pas produire de brouillage, et (2) l'utilisateur de l'appareil doit accepter tout brouillage radioélectrique subi, même si le brouillage est susceptible d'en compromettre le fonctionnement.

Le terme «IC:» devant le numéro de certification / d'enregistrement signifie seulement que les spécifications techniques d'Industrie Canada ont été respectées. Ce produit est conforme aux spécifications techniques applicables d'Industrie Canada.

**Pour les détails complets de la garantie, veuillez visiter notre site [www.scosche.com](http://www.scosche.com) ou composer le (800) 363-4490**



Registre su producto por internet en

[www.scosche.com/register](http://www.scosche.com/register)



**SCOSCHE**

**MGQWDDP**

**MAGICGRIP<sup>MR</sup> WINDOW/DASH**

## **SOPORTE DE CARGA INALÁMBRICO CON SENSOR Y SUJECCIÓN**

### **LEA LAS INSTRUCCIONES COMPLETAMENTE ANTES DE INSTALAR ESTE SOPORTE.**

**ADVERTENCIA:** Siempre tenga cuidado al desmontar o manipular piezas plásticas de cualquier vehículo. La fuerza o presión innecesarias pueden hacer que se rajen o se rompan. Use una tarjeta plástica para remover las placas metálicas. Remueva el resto de adhesivo con un limpiador no abrasivo.

**AIRBAG ADVERTENCIA:** No coloque este pad, o cualquier otro objeto, sobre o cerca de la bolsa de aire. En el caso de la implementación, los objetos colocados sobre o cerca de la bolsa de aire puede causar lesiones graves.

**AVISO A LOS CONDUCTORES:** Verifique sus normas automotrices locales y estatales acerca de las leyes y restricciones de montaje para teléfonos celulares, GPS o dispositivos móviles. Puede encontrar otros productos Scosche de montaje, si el montaje en el parabrisas/tablero está prohibido en su estado o lugar de residencia. Scosche no se responsabiliza por tipo alguno de multas, penalidades o daños por ignorar este aviso.



## **¡IMPORTANTE!**

*¡No devuelva este producto al  
establecimiento donde lo compró!*

**SI NECESITA ASISTENCIA O REPUESTOS**

**PRIMERO Llámenos al 1-800-363-4490 ext 1**

Llamadas gratis, no se cobra  
por la asistencia técnica

**HORAS:** Lunes a Viernes 8:00 a.m. a 5:30 p.m. (Hora del Pacífico) Sábados 8:00 a.m. a 2:00 p.m. (Hora del Pacífico)

## **PARTES INCLUIDAS**

- (1) Soporte de carga inalámbrico con brazos de apoyo motorizados
- (1) Montaje para ventana / tablero con diseño de doble pivote y base de ventosa
- (1) Adaptador de alimentación para auto
- (1) Cable de carga USB-C
- (2) Ganchos para cable
- (1) Paño de limpieza

### **1. SOPORTE DE CARGA MAGICGRIP<sup>MR</sup>**

#### **1a. BRAZOS DE APOYO MOTORIZADOS CON SENSOR Y SUJECIÓN**

#### **1b. ÁREA DE RECARGA INALÁMBRICA QI**

#### **1c. LED INDICADOR DE ESTADO**

#### **1d. SENSOR DE LUZ AMBIENTA**

#### **1e. SOPORTE DE CARGA CON RÓTULA** (permite ajustar el ángulo y la rotación de 360° del dispositivo montado)

#### **1f. PUERTO DEL ADAPTADOR DE ALIMENTACIÓN**

### **2. MONTAJE DE VENTANA / TABLERO**

#### **2a. BRAZO DEL SOPORTE**

#### **2b. GANCHO INTEGRADO PARA EL CABLE**

#### **2c. RÓTULA PARA EL AJUSTE DEL ÁNGULO**

#### **2d. PALANCA DE SUCCIÓN**

#### **2e. BASE DE VENTOSA**

### **3. CABLE DE CARGA USB-C**

### **4. ADAPTADOR DE ALIMENTACIÓN DE 12 V PARA AUTO**

(use únicamente el adaptador incluido con el **MAGICGRIP**)

### **5. GANCHO PARA CABLE**

(para adaptador de alimentación - 2 incluidos)

## **ESPECIFICACIONES:**

### **MAGICGRIP<sup>MR</sup>**

Entrada: 5 VCC ---2 A, 9 VCC ---1,67 A

Salida: 10 W máximo

### **Adaptador de alimentación 12V**

Entrada: 12V

Salida: 3.6 – 6,5 VCC ---3 A

6,5 – 9 VCC ---2 A

9 – 12VCC ---1,5 A

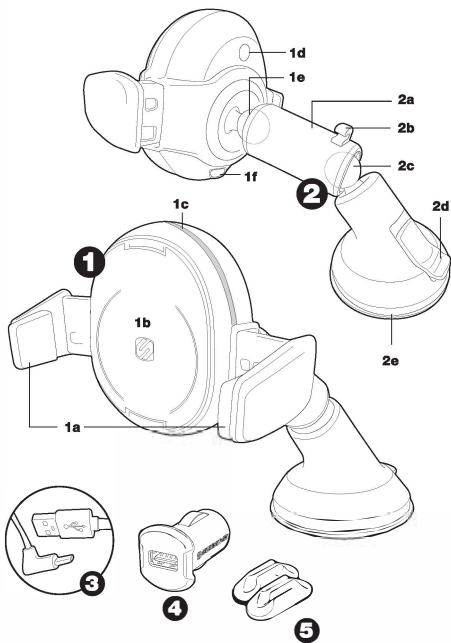

## MAGICGRIP<sup>MR</sup> "SENSE AND GRIP" (sensor y sujeción)

Coloque su dispositivo contra la almohadilla de carga como se indica (A). Cuando las áreas de carga del dispositivo y del **MAGICGRIP<sup>MR</sup>** estén alineadas, los brazos de sujeción detectarán el contacto y se cerrarán automáticamente (B).

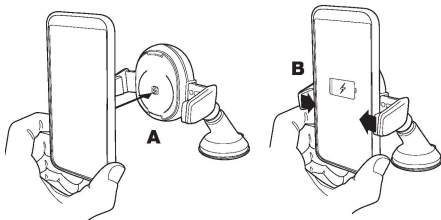

Para retirar el dispositivo, separe suavemente el dispositivo de la almohadilla de carga (C). El **MAGICGRIP<sup>MR</sup>** detectará cuándo se interrumpa el contacto con la almohadilla de carga y los brazos de sujeción se abrirán automáticamente (D).

**Nota:** Los brazos de sujeción solo se abrirán cuando no se detecte ningún dispositivo.

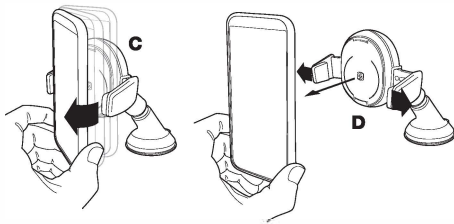

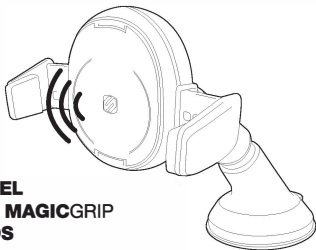

## **UBICACIÓN DEL TRANSMISOR MAGICGRIP EN VEHÍCULOS**

El transmisor puede llegar a interferir con algunos sistemas inalámbricos del auto. Específicamente llaveros con inmovilizadores, sistemas de arranque inalámbricos o monitores de presión de los neumáticos. Por lo tanto, le recomendamos probar la ubicación de su transmisor antes de decidir su ubicación definitiva.

La mayoría de los problemas de interferencia se solucionan considerando las siguientes pautas de ubicación:

- Instale el transmisor a por lo menos 10 pulgadas de distancia de la cerradura de encendido, de la estación de acoplamiento de la llave de encendido o de cualquier lugar en el que podría guardar la llave mientras conduce.

Si no puede ubicar el transmisor lo suficientemente lejos como se indica anteriormente, siga estos consejos mientras lo use:

- Inserte el control remoto en el puerto de acoplamiento siempre que sea posible mientras usa el transmisor.
- Le recomendamos conectar el transmisor a un puerto de 12 voltios para accesorios que tenga alimentación únicamente cuando el encendido del vehículo esté en la posición "ACC" o "ON".
- Coloque el teléfono en el transmisor después de encender el vehículo.

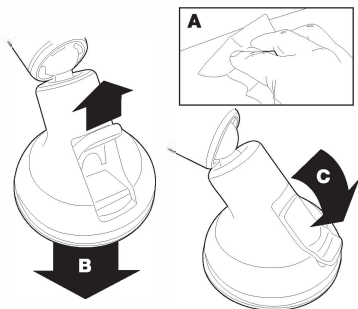

## MONTAJE VENTOSA

**NOTA:** STICKGRIP ventosa puede dejar residuos o decoloración en algunas superficies. También puede dejar un anillo de residuo cuando está montado en el tablero de instrumentos.

1. Encuentre una ubicación en su tablero de mando parabrisas que es fuera de su visual directa.
2. Limpie la superficie en su ubicación preferido de tablero de mando/parabrisas con el paño de limpieza incluido (A)\*.
3. Quite el envolver del fondo de la base y la posición en su ubicación preferido (B).
4. Presione en la base para ejercer presión y cerrar la palanca de succión (C).

**\*Nota:** El trapito de limpieza puede decolorar ciertas superficies de plástico, vinílicas y pintadas. Le recomendamos probar primero en un área no visible.

## CARGADOR INALÁMBRICO

Enchufe la base magnética en el enchufe de 12 V de su vehículo con el cable USB-C y el adaptador de 12 V incluidos como se muestra (A y B).

**Opcional:** Coloque los ganchos autoadhesivos incluidos (C) en el tablero o la consola para fijar el cable.

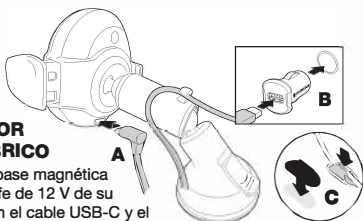

## INDICADOR LED Y SENSOR DE LUZ AMBIENTAL

La banda indicadora LED alrededor del borde del soporte (A) se ilumina como se muestra en la tabla a continuación. El sensor de luz ambiental (B) aumenta la intensidad del LED cuando hay mucha luz y disminuye la intensidad del LED cuando hay poca luz.

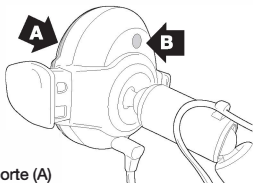

ESTADO	LED
Encendido	Se enciende en ROJO, PÚRPURA Y AZUL
En reposo	APAGADO
Cargando	AZUL
Modo de protección	ROJO parpadeante

## DECLARACIÓN DE FCC

Este dispositivo cumple con el acápite 15 del reglamento de la FCC. Su operación está sujeta a las dos condiciones siguientes: (1) Este dispositivo no debe causar interferencias perjudiciales y (2) este dispositivo debe aceptar cualquier interferencia de radio que pueda recibir, incluyendo aquella que impida su funcionamiento. Este transmisor no debe estar ubicado en el mismo lugar o funcionando conjuntamente con ninguna otra antena o transmisor. Los cambios o modificaciones no aprobadas expresamente por la parte responsable del cumplimiento pueden hacer que el usuario pierda el derecho de utilizar el producto.

Este equipo ha sido probado y cumple con los límites para un dispositivo digital de clase B, de acuerdo con la Parte 15 de las normas de la FCC. Estos límites están diseñados para proporcionar una protección razonable contra interferencia perjudicial en una instalación residencial. Este equipo genera, usa, y puede irradiar energía de radiofrecuencia y, si no se lo instala y utiliza de acuerdo con las instrucciones, puede causar interferencia perjudicial a las comunicaciones de radio. Sin embargo, no existe garantía de que no se produzca interferencia en una instalación en particular. Si este equipo llegara a causar interferencia perjudicial para la recepción de radio o televisión, lo que se puede determinar apagando y encendiendo el equipo, se recomienda que el usuario trate de corregir la interferencia tomando una o más de las siguientes medidas:

- Reorientar o cambiar de lugar la antena receptora.
- Aumentar la separación entre el equipo y el receptor.
- Conectar el equipo en un tomacorriente de un circuito distinto que el que use el receptor.
- Pedirle ayuda al distribuidor o a un técnico en radio / televisión.

Declaración acerca de la exposición a radiación: Este producto cumple con las reglamentaciones de la FCC/IC Exposición a RF para transmisores de energía inalámbrica de baja potencia para consumidores. Límite de exposición a radiofrecuencia establecido para un entorno no controlado y seguro para el funcionamiento previsto, tal como se describe en este manual. La exposición adicional a radiofrecuencia demostró el cumplimiento a una separación de 20 cm y mayor del cuerpo del usuario, o al configurar el dispositivo a una menor potencia de salida si tal función estuviera disponible.

## DECLARACIÓN DE IC

Este dispositivo cumple con las normas canadienses RSS correspondientes para equipos de radio exentos de licencia. Su operación está sujeta a las dos condiciones siguientes: (1) Este dispositivo no debe causar interferencias perjudiciales y (2) este dispositivo debe aceptar cualquier interferencia de radio que pueda recibir, incluyendo aquella que impida su funcionamiento.

El término "IC:" antes del número de certificación / registro solo significa que se cumplieron las especificaciones técnicas de Industry Canada. Este producto cumple con las especificaciones técnicas aplicables de Industry Canada.

**Por detalles acerca de la garantía completa, visite  
[www.scosche.com](http://www.scosche.com) o llame al (800) 363-4490**



Registrieren Sie Ihr  
Produkt online unter

[www.scosche.com/register](http://www.scosche.com/register)



**SCOSCHE**

**MGQWDDP**

**MAGICGRIP™ WINDOW/DASH**

## **SENSOR UND GREIF KABELLOSE LADEHALTERUNG**

**LESEN SIE DIE ANLEITUNGEN VOLLSTÄNDIG DURCH  
BEVOR SIE DAS MONTAGE-KIT ANBRINGEN.**

**WARNUNG:** Seien Sie beim Entfernen oder im Umgang mit Kunststoffteilen von Autos immer vorsichtig. Unnötige Krafteinwirkung oder Druck kann dazu führen, dass Stücke reisen oder abbrechen. Benutzen Sie bitte eine Plastikkarte, um die Metalplatten zu entfernen. Beseitigen Sie Klebstoffreste mit einem nichtscheuernden Reinigungsmittel.

**AIRBAG WARNUNG:** Stellen Sie keine dieser Unterlage, oder andere Gegenstände, die am oder in der Nähe des Airbags. Im Falle des Einsatzes, Objekte auf oder in der Nähe von Airbags kann zu schweren Verletzungen führen.

**HINWEIS AN FAHRER:** Bitte überprüfen Sie Ihre örtlichen und staatlichen Fahrzeugvorschriften von Handy-, GPS- oder tragbaren Geräten die sich auf Gesetze von Montage und Beschränkungen beziehen. Scosche übernimmt keine Verantwortung für Bußgelder, Strafen oder Schäden, die durch Nichtbeachtung dieser Hinweise hervorgerufen wurden.



**WICHTIGER HINWEIS!**

**GEBEN SIE DAS GERÄT NICHT  
AN IHREN FACHHÄNDLER ZURÜCK.**

**FALLS SIE HILFE ODER ERSATZTEILE BENÖTIGEN,  
SO RUFEN SIE UNS GEBÜHRENFREI UNTER 1-800-363-4490 X1 AN.**

**GESCHÄFTSZEITEN: MONTAGS-FREITAGS 08:00-17:30 (PST) SAMSTAGS 08:00-14:00 (PST)**

## **MITGELIEFERTE TEILE**

- (1) Kabellose Ladehalterung mit motorisierten Stützarmen
- (1) Fenster- / Armaturen Bretthalterung mit Doppelgelenk und Saugnapfhalterung
- (1) Fahrzeug-Netzadapter
- (1) Mikro-USB zu USB-Ladekabel
- (2) Drahtclips (1) Reinigungstuch

### **1. MAGICGRIP™ LADEHALTERUNG**

#### **1a. SENSOR UND GREIF MOTORISIERTE STÜTZARME**

#### **1b. Qi KABELLOSER LADEBEREICH**

#### **1c. LED-ANZEIGE**

#### **1d. UMGEBUNGSLICHTSENSOR**

#### **1e. LADEHALTERUNG KUGELGELENK** (ermöglicht Winkelverstellung und 360° -Drehung des montierten Geräts)

#### **1f. NETZTEILANSCHLUSS**

### **2. FENSTER- / ARMATURENBRETTHALTERUNG**

#### **2a. BEFESTIGUNGSARM**

#### **2b. INTEGRIERTEM KABELMANAGEMENT-HAKEN**

#### **2c. KUGELGELENK-WINKELVERSTELLUNG**

#### **2d. SAUGNAPFHEBEL**

#### **2e. SAUGNAPFHALTERUNG**

### **3. USB-C-LADEKABEL**

### **4. 12V FAHRZEUG-NETZADAPTER** (Verwenden Sie nur den mitgelieferten Adapter für **MAGICGRIP™**)

### **5. DRAHTCLIP** (für das Netzteilkabel -2 enthalten)

## **SPEZIFIKATIONEN:**

### **MAGICGRIP™**

Eingang: 5VDC ---2A, 9VDC ---1.67A

Ausgang: 10W Maximum

### **12V NETZTEIL**

Eingang: 12V

Ausgang: 3,6–6,5VDC ---3A

6,5–9VDC ---2A

9–12VDC ---1,5A

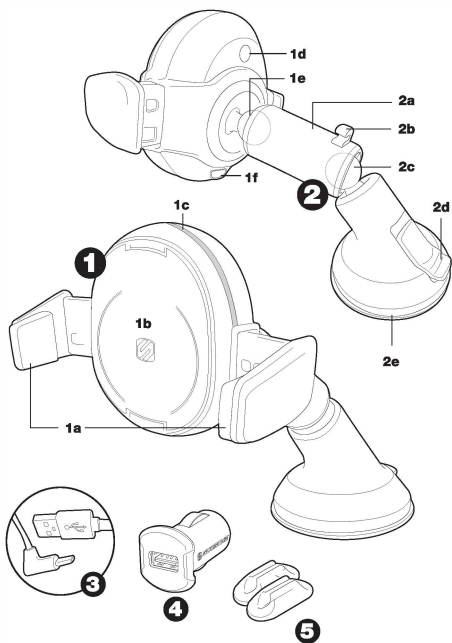

## MAGICGRIP™ „SENSOR UND GREIF“

Platzieren Sie Ihr Gerät wie abgebildet gegen das Ladepad (A). Wenn die Ladebereiche am Gerät und **MAGICGRIP™** ausgerichtet sind, erkennen die Stützarme den Kontakt und schließen automatisch (B).

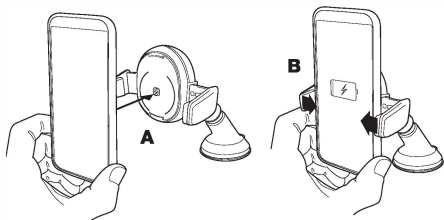

Um das Gerät zu entfernen, nehmen Sie das Gerät vorsichtig vom Ladepad (C). **MAGICGRIP™** erkennt, wenn der Kontakt mit dem Ladepad unterbrochen ist und die Stützarme öffnen sich nun automatisch (D).

**Anmerkung:** Die Stützarme öffnen sich nur, wenn kein Gerät entdeckt wird.

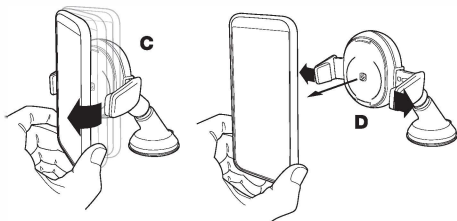

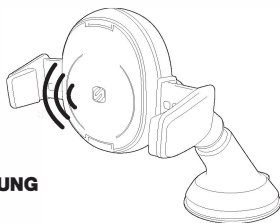

## **MAGICGRIP™ SENDERANORDNUNG IN FAHRZEUGEN**

Es besteht die Möglichkeit, dass der Sender einige Funksysteme in Ihrem Auto beeinträchtigt. Insbesondere Schlüsselanhänger mit Wegfahrsperrern, schlüssellose Anlasssysteme oder Reifendruckkontrollen. Daher wird empfohlen, zuerst den Standort Ihres Senders zu testen, bevor Sie die endgültige Entscheidung der Platzierung treffen.

Sie können die meisten Störungen durch Beachtung der folgenden Platzierungsrichtlinien vermindern:

- Installieren Sie den Sender mindestens 25 cm vom Zündschloss, der Schlüsselanhänger Docking-Station oder überall wo der Schlüsselanhänger während der Fahrt aufbewahrt werden kann.

Falls der Sender nicht in oben angegebener Entfernung installiert werden kann, verwenden Sie, wenn möglich, folgende Vorschläge:

- Stecken Sie den Schlüsselanhänger, wann immer möglich, in den Andockschlitz während der Sender in Betrieb ist.
- Schließen Sie den Sender an einen 12 Volt Zubehöranschluss an, der nur angeschaltet ist, wenn die Fahrzeugzündung in „ACC - oder „AN -Position ist.
- Platzieren Sie das Handy erst auf dem Sender nachdem das Fahrzeug angelassen ist.

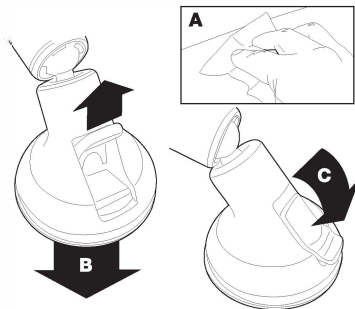

## SAUGNAPFHALTERUNG

**HINWEIS:** Der **STICKGRIP™** Saugnapf kann auf einigen Oberflächen eventuell einen Rückstand oder eine Verfärbung hinterlassen. Er kann auch einen ringförmigen Rückstand hinterlassen, wenn er am Armaturenbrett angebracht war.

1. Wählen Sie eine Stelle an Ihrem Armaturenbrett/ Windschutzscheibe, die sich außerhalb Ihrer direkten Sichtlinie befindet.
2. Reinigen Sie die Oberfläche an der von Ihnen bevorzugten Stelle am Armaturenbrett oder der Windschutzscheibe (A)\*.
3. Entfernen Sie die Verpackung von der Unterseite des Sockels und befestigen Sie ihn an der gewünschten Stelle (B).
4. Drücken Sie den Sockel gut fest und arretieren Sie den Saughebel (C).

**\*Hinweis:** Reinigen kann Verfärbung von bestimmten Kunststoffen, Vinyls und lackierten Oberflächen hervorrufen. Es wird empfohlen, zuerst eine unauffällige Stelle zu testen.

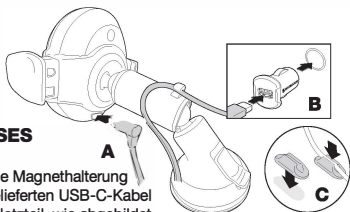

## DRAHTLOSES LADEN

Stecken Sie die Magnethalterung mit dem mitgelieferten USB-C-Kabel und das 12V-Netzteil, wie abgebildet, in die 12V-Steckdose Ihres Fahrzeugs (A und B).

**Optional:** Befestigen Sie die mitgelieferten Heftklammern (C) am Armaturenbrett oder der Bedienkonsole, um das Kabel zu sichern.

## LED-ANZEIGE & UMGEBUNGSLICHT-SENSOR

Das LED-Anzeigeband um den Halterungsrand (A) leuchtet, wie auf der nachstehenden Grafik abgebildet. Der Umgebungslichtsensor (B) erhöht die LED-Intensität unter hellen Bedingungen und verringert die LED-Intensität bei schlechten Lichtverhältnissen.

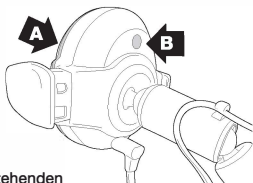

STATUS	LED
Power On (angeschaltet)	Leuchtet ROT, VIOLETT & BLAU
Standby -Modus	OFF (AUS)
Ladevorgang	BLAU
Schutzmodus	Blinkt ROT

## FCC-BESTIMMUNGEN

Dieses Gerät entspricht Teil 15 der FCC-Bestimmungen. Der Betrieb des Geräts unterliegt den folgenden zwei Bedingungen: (1) Das Gerät darf keine schädlichen Störungen verursachen, und (2) das Gerät muss Interferenzen vertragen können, darunter auch Störungssignale, die unerwünschten Betrieb hervorrufen können. Dieser Sender darf nicht zusammen mit einer anderen Antenne oder einem anderen Sender betrieben werden. Änderungen oder Modifikationen, die nicht ausdrücklich von der für Übereinstimmung verantwortlichen Partei genehmigt sind, können dazu führen, dass die Betriebserlaubnis für dieses Gerät aufgehoben wird.

Dieses Gerät wurde getestet und erfüllt die Grenzwerte für Digitalgeräte der Klasse B gemäß Teil 15 der FCC-Bestimmungen. Diese Grenzwerte sollen für vertretbaren Schutz gegen schädliche Störungen in einem Wohngebiet sorgen. Dieses Gerät erzeugt, nutzt und emittiert Hochfrequenzabstrahlung und kann sich bei einer nicht den Anweisungen entsprechenden Installation und Verwendung negativ auf den Funkverkehr auswirken. Es gibt jedoch keine Garantie, dass bei einer bestimmten Installation keine Störungen auftreten. Kommt es durch das Gerät zu Störungen im Radio- oder Fernsehempfang, was sich durch Ein- und Ausschalten des Geräts überprüfen lässt, wird der Benutzer aufgefordert, die Störungen mit einer oder mehreren der folgenden Maßnahmen zu beheben:

- Richten Sie die Empfangsantenne neu aus oder verändern Sie den Standort.
- Vergrößern Sie den Abstand zwischen dem Gerät und dem Empfänger.
- Schließen Sie das Gerät an eine Steckdose an, die über einen anderen Stromkreis versorgt wird als der Empfänger.
- Wenden Sie sich an Ihre Vertriebsstelle oder an einen erfahrenen Radio-/Fernsehtechniker.

**Strahlenbelastungserklärung:** Dieses Produkt erfüllt die FCC/IC RF-Strahlungsexpositionsgrenzwerte für drahtlose Leistungsübertragung mit geringem Stromverbrauch. Die RF-Expositionsgrenzwerte sind für eine unkontrollierte Umgebung festgelegt und sind für den bestimmungsgemäßen Betrieb, wie in diesem Handbuch beschrieben, sicher. Weitere RF-Exposition zeigt Compliance bei einer Entfernung von 20 cm und mehr vom Körper des Benutzers oder wenn das Gerät auf eine niedrigere Ausgangsleistung eingestellt ist, falls eine solche Funktion vorhanden ist.

## IC-ERKLÄRUNG

Dieses Gerät entspricht den lizenzfreien RSS-Normvorgaben von Industry Canada. Der Betrieb des Geräts unterliegt den folgenden zwei Bedingungen: (1) Das Gerät darf keine schädlichen Störungen verursachen, und (2) das Gerät muss Interferenzen vertragen können, darunter auch Störungssignale, die unerwünschten Betrieb hervorrufen können.

Die Bezeichnung „IC.“ vor der Zertifizierungs-/Registrierungsnummer zeigt nur an, dass die technischen Spezifikationen von Industry Canada eingehalten wurden. Dieses Produkt entspricht den gültigen, technischen Spezifikationen von Industry Canada.

**Für vollständige Garantiedetails, besuchen Sie uns bitte unter [www.scosche.com](http://www.scosche.com) oder kontaktieren Sie uns unter (800) 363-4490**