

GASTROBACK®

HEISSLUFTFRITTEUSE | AIR FRYER

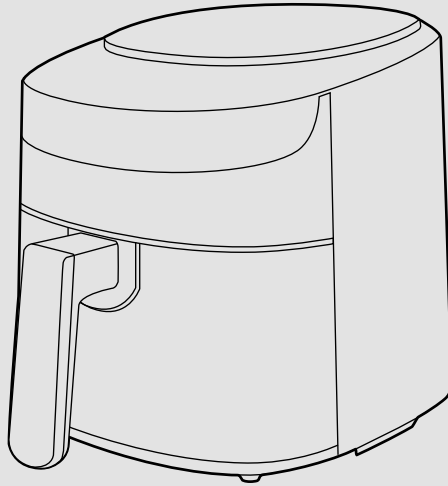

DE **BEDIENUNGSANLEITUNG**

GB **INSTRUCTION MANUAL**

DESIGN HEISSLUFTFRITTEUSE AIR PRO DESIGN AIRFRYER AIR PRO

Art.-Nr. 42582 Item No. 42582



www.gastroback.de



www.gastroback.de/en/

WICHTIGER HINWEIS – BITTE SORGFÄLTIG LESEN – BEVOR SIE DAS GERÄT IN BENUTZUNG NEHMEN!

Alle Produkte von GASTROBACK® sind für die Verarbeitung von Nahrungs- und Lebensmitteln vorgesehen. **Aus Gründen des Gesundheitsschutzes und der Hygiene dürfen deshalb Produkte nicht zurückgegeben werden, die alltäglich benutzt oder auch nur einmalig gebraucht sind.** Prüfen Sie die Ware nur so, wie Sie es in einem Ladengeschäft auch tun würden.

Sie müssen für einen etwaigen Wertverlust der Waren nur aufkommen, wenn dieser Wertverlust auf einen zur Prüfung der Beschaffenheit, Eigenschaften und Funktionsweise der Waren nicht notwendigen Umgang zurückzuführen ist.

Ein nicht notwendiger Umgang für die Prüfung der Beschaffenheit, Eigenschaften und Funktionsweise der Waren ist die Verarbeitung von Lebensmitteln zu Speisen und Getränken.

Haben Sie Fragen zu Produkten von GASTROBACK® oder funktioniert Ihr Gerät zur Zeit nicht einwandfrei, benötigen Sie Zubehör oder Ersatzteile für Ihr GASTROBACK® Produkt, dann nehmen Sie bitte vor der Rücksendung zuerst Kontakt zu unserem Kundenservice auf.

GASTROBACK® Kundenservice Hotline:

Tel.: **04165 – 22 25 0**

Montag bis Freitag (außer an Feiertagen) von 8 Uhr bis 16 Uhr

E-Mail: **info@gastroback.de**

IMPORTANT NOTE - PLEASE READ CAREFULLY - BEFORE YOU USE THE DEVICE!

All GASTROBACK® products are intended for food processing of food products and groceries. **For reasons of health protection and hygiene, products that are used on a daily basis or used only once, are not allowed to be returned.** Check the goods just as you would do in a retail store.

You only have to pay for a possible loss in value of the goods, if this loss of value is due to a non-necessary for the examination of the nature, characteristics and function of the goods handling.

An unnecessary way to check the nature, characteristics and function of the goods is the processing of food products or groceries into food and drinks.

If you have any questions about GASTROBACK® products, if your unit is not working properly straight away or if you need any accessories or spare parts for your GASTROBACK® product please contact our customer service before returning.

GASTROBACK® Customer Service Hotline:

Phone: **+49 (0) 4165 – 22 25 0**

Monday to Friday (except on holidays) from 8am to 4pm

E-Mail: **info@gastroback.de**





Wir legen viel Wert auf Ihre Sicherheit. Deshalb bitten wir Sie, alle Hinweise und Anleitungen, die mit dem Gerät geliefert werden, sorgfältig und vollständig durchzulesen, bevor Sie das Gerät in Betrieb nehmen. Dadurch lernen Sie auch alle Funktionen und Eigenschaften Ihres Gerätes kennen. Bitte befolgen Sie sorgfältig alle Sicherheitshinweise!



We attach a certain importance to your safety. Thus, we ask you to read all provided instructions and information in this booklet carefully and completely, before you start running the appliance. This will help you to know all functions and properties of your new appliance. We especially ask you to adhere strictly to the safety information mentioned in these instructions.

INHALTSVERZEICHNIS

Beschreibung.....	6
Sicherheitshinweise.....	6
Elektrische Sicherheit.....	10
Das Gerät.....	11
Vor der ersten Inbetriebnahme	12
Betrieb	12
Nach dem Gebrauch	14
Reinigung.....	14
Lagerung.....	15
Entsorgungshinweise	15
Information und Service	15
Gewährleistung/Garantie.....	16

TABLE OF CONTENTS

Description.....	17
Safety warnings	17
Electrical safety.....	20
The Appliance	21
Before first use	22
Operation	22
After use	24
Cleaning.....	24
Storage.....	24
Notes for disposal.....	24
Information and service	25
Warranty.....	25

BESCHREIBUNG

Dieses Gerät ist nur zum Heißluft-Frittieren und Erhitzen von Lebensmitteln geeignet.

Das Gerät ist für den Privatgebrauch bestimmt und nicht für den professionellen Betrieb ausgelegt. Das Gerät ist nur für den Gebrauch in Innenräumen bestimmt.

Verwenden Sie das Gerät nur, wie in dieser Gebrauchsanweisung beschrieben. Jede andere Verwendung kann zu Sach- oder Personenschäden führen.

Es wird keine Haftung für Schäden übernommen, die durch nicht bestimmungsgemäßen Gebrauch oder Missachtung dieser Gebrauchsanweisung entstanden sind.

SICHERHEITSHINWEISE

WICHTIGE SICHERHEITSHINWEISUNGEN! SORGFÄLTIG LESEN UND FÜR DEN WEITEREN GEBRAUCH AUFBEWAHREN! ACHTEN SIE BESONDERS AUF ALLE ABBILDUNGEN AUF DER ILLUSTRATIONSSEITE!



Lesen Sie diese Bedienungsanleitung vor Gebrauch des Gerätes aufmerksam durch. Machen Sie sich mit der Nutzung, den Einstellmöglichkeiten und Funktionen der Schalter vertraut. Verinnerlichen Sie Sicherheitshinweise und Bedienungsanweisungen und befolgen Sie diese, um mögliche Risiken und Gefahren zu vermeiden.



Entfernen Sie alle Verpackungsmaterialien.



WARNUNG - ERSTICKUNGSGEFAHR! Verpackungsmaterialien sind kein Spielzeug, Kinder dürfen mit Verpackungsmaterialien nicht spielen, da sie diese verschlucken und daran ersticken können!



WARNUNG! Schalten Sie das Gerät aus, trennen Sie es von der Stromversorgung und lassen Sie es vollständig abkühlen, bevor Sie Zubehörteile austauschen, das Gerät bewegen, das Gerät reinigen oder wenn es nicht in Gebrauch ist.



WARNUNG - STROMSCHLAGGEFAHR! Schützen Sie das Gerät und dessen elektrische Teile vor Feuchtigkeit. Tauchen Sie das Gerät und dessen elektrische Teile nicht in Wasser oder andere Flüssigkeiten ein, um einen Stromschlag zu vermeiden. Halten Sie das Gerät nie unter fließendes Wasser. Beachten Sie die Pflege- und Reinigungshinweise.



Betreiben Sie das Gerät nicht mit nassen oder feuchten Händen oder während Sie auf einem nassen oder feuchten Untergrund stehen. Berühren Sie den Netzstecker nicht mit nassen oder feuchten Händen.



WARNUNG - HEISSE OBERFLÄCHE! Die Oberflächen können während des Gebrauchs heiß werden.



Dieses Gerät entspricht der Schutzklasse I und muss daher an den Schutzleiter angeschlossen werden.



Nur zur Verwendung in trockenen Innenräumen.



Trocken



Feucht

1. Dieses Gerät kann von Kindern ab 8 Jahren sowie von Personen mit reduzierten physischen, sensorischen oder mentalen Fähigkeiten oder Mangel an Erfahrung und/oder Wissen benutzt werden, wenn sie beaufsichtigt oder bezüglich des sicheren Gebrauchs des Gerätes unterwiesen wurden und die daraus resultierenden Gefahren verstanden haben.
2. Kinder dürfen nicht mit dem Gerät spielen.
3. Reinigung und Benutzer-Wartung dürfen nicht durch Kinder durchgeführt werden, es sei denn, sie sind älter als 8 Jahre und beaufsichtigt.
4. Kinder jünger als 8 Jahre sind vom Gerät und der Anschlussleitung fernzuhalten.

5. Überprüfen Sie den Netzstecker und die Netzanschlussleitung regelmäßig auf Anzeichen von Beschädigungen. Wenn die Netzanschlussleitung dieses Gerätes beschädigt wird, muss sie durch den Hersteller oder seinen Kundendienst oder eine ähnlich qualifizierte Person ersetzt werden, um Gefährdungen zu vermeiden.
6. Dieses Gerät ist nicht dazu bestimmt, mit einer externen Zeitschaltuhr oder einem separaten Fernwirkssystem betrieben zu werden.
7. Dieses Gerät ist dazu bestimmt im Haushalt und in ähnlichen Anwendungen verwendet zu werden wie beispielsweise:
 - in Küchen für Mitarbeiter in Läden, Büros und anderen gewerblichen Bereichen;
 - in landwirtschaftlichen Anwesen
 - von Kunden in Hotels, Motels und anderen Wohneinrichtungen;
 - in Frühstückspensionen.
8.  **STROMSCHLAGGEFAHR!** Versuchen Sie nie, das Gerät selbst zu reparieren. Lassen Sie das Gerät im Falle von Störungen nur von qualifizierten Fachleuten reparieren.
9. Während des Betriebs des Gerätes kann die Temperatur der berührbaren Oberflächen sehr hoch sein.
10. Verwenden Sie niemals Zubehörteile, die vom Hersteller nicht ausdrücklich empfohlen werden. Diese können ein Sicherheitsrisiko für den Benutzer darstellen und das Gerät beschädigen. Verwenden Sie deshalb nur Originalteile und -zubehör.
11. Schützen Sie das Gerät vor Staub, direkter Sonneneinstrahlung, Tropf- und Spritzwasser.
12. Ziehen Sie den Netzstecker nicht am Kabel aus der Steckdose und wickeln Sie die Anschlussleitung nicht um das Gerät.
13. Schalten Sie das Gerät stets aus, bevor Sie den Netzstecker aus der Steckdose ziehen.
14. Falls das Netzkabel überhitzen sollte, benutzen Sie das Gerät nicht mehr und trennen Sie das Gerät von der Netzversorgung.
15. Platzieren und betreiben Sie das Gerät stets auf einer ebenen, stabilen, hitzebeständigen und trockenen Oberfläche.
16. Lassen Sie das Gerät während des Betriebs nicht unbeaufsichtigt.
17. Trocknen Sie das Gerät und alle Zubehörteile ab, bevor Sie es mit der Netzversorgung verbinden und bevor Sie Zubehörteile befestigen.
18. Für Einzelheiten zur Reinigung von Oberflächen, welche mit Speisen in Berührung kommen, ziehen Sie bitte das Kapitel „Nach dem Gebrauch“ zu Rate.
19. **WARNUNG!** Nicht bestimmungsgemäßer Gebrauch kann zu Verletzungen führen. Gerät ausschließlich gemäß dieser Gebrauchsanweisung verwenden. Versuchen Sie nicht, das Gerät in irgendeiner Form zu modifizieren.
20. Ziehen Sie den Netzstecker nicht am Kabel aus der Steckdose und wickeln Sie die Anschlussleitung nicht um das Gerät.
21. Verbinden Sie den Netzstecker mit einer gut erreichbaren Steckdose, um im Notfall das Gerät schnell von der Netzversorgung trennen zu können.
22. Bei Benutzung von Verlängerungskabeln oder Mehrfachsteckdosen müssen diese für die entsprechende Leistung geeignet sein.
23. Schalten Sie das Gerät stets aus, bevor Sie den Netzstecker aus der Steckdose ziehen.
24. **WARNUNG!** Das Gerät darf während des Gebrauchs nicht in einen Schrank gestellt werden.
25. Stellen Sie das Gerät niemals gegen Wände oder andere Objekte. Lassen Sie mindestens 10 cm Freiraum an der Rückseite, den Seiten und der Oberseite des Gerätes. Stellen Sie sicher, dass das Gerät ausreichend Platz auf allen Seiten hat und nicht in Kontakt mit entzündlichem Material kommt. Das Gerät darf nicht abgedeckt werden.

26. Verwenden Sie das Gerät stets mit eingesetztem Rost, auch, wenn Sie Back- oder Ofenformen verwenden.
27. **⚠ FEUERGEFAHR!** Die Heißluft-Frittierpfanne niemals mit Öl füllen.
28. Stellen Sie vor dem Gebrauch immer sicher, dass die Heißluft-Frittierpfanne und der Rost richtig positioniert sind.
29. Stellen Sie sicher, dass alle Papiere, Pappe oder Kunststoffe entfernt wurden, bevor Sie Speisen im Gerät zubereiten.

ELEKTRISCHE SICHERHEIT

1. Stellen Sie vor dem Anschluss an die Stromversorgung sicher, dass die auf dem Typenschild angegebene Netzspannung mit der Ihrer Stromversorgung übereinstimmt.
2. Benutzen Sie das Gerät nicht, wenn das Netzkabel oder der Netzstecker beschädigt ist, wenn das Gerät nicht ordnungsgemäß funktioniert oder anderweitig beschädigt ist.
3. Schützen Sie die Anschlussleitung gegen Beschädigungen. Lassen Sie diese nicht über scharfe Kanten hängen und quetschen oder knicken Sie diese nicht. Halten Sie die Anschlussleitung fern von heißen Oberflächen und offenen Flammen und stellen Sie sicher, dass niemand darüber stolpern kann.
4. Öffnen Sie unter keinen Umständen das Gehäuse. Führen Sie keine Finger oder Fremdkörper in die Öffnungen des Geräts ein und blockieren Sie keine Lüftungsöffnungen.
5. Schützen Sie das Gerät vor Hitze. Stellen Sie das Gerät nicht in der unmittelbaren Nähe von offenen Flammen oder Hitzequellen wie z.B. Herden oder Heizgeräten auf.

DAS GERÄT

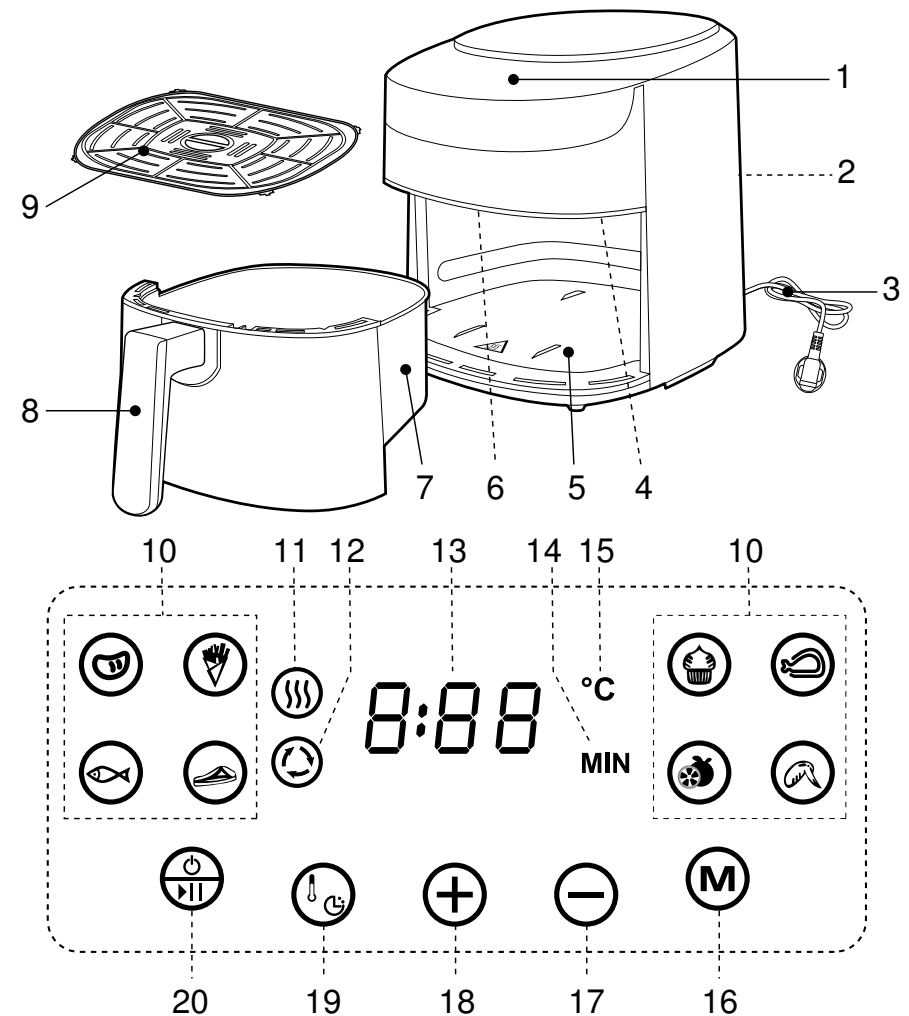

1. Berührungs-Bedienfeld
2. Belüftungsöffnungen
3. Netzkabel mit Netzstecker
4. Temperaturfühler
5. Bodenplatte
6. Heizelement
7. Heißluft-Frittierpfanne

8. Handgriff
9. Rost
10. Speisearten-Anzeigen
11. Heizanzeige
12. Umluft-Anzeige
13. Zeit-/Temperaturanzeige
14. Minutenanzeige

15. °C-Anzeige
16. Menü-Taste
17. Minus-Taste
18. Plus-Taste
19. Temperatur-/Zeit-Taste
20. Ein/Aus/Start/Stop-Taste

VOR DER ERSTEN INBETRIEBNAHME









1. Reinigen Sie das Gerät wie im Kapitel „Nach dem Gebrauch“ beschrieben. Lassen Sie alle Teile gründlich trocknen.
2. Legen Sie den Rost in die Heißluft-Frittierpfanne und setzen Sie die Heißluft-Frittierpfanne in das Gerät ein. Platzieren Sie das Gerät auf einer ebenen, stabilen, hitzebeständigen und trockenen Oberfläche.
3. Schließen Sie den Netzstecker an eine Steckdose mit geeigneter Spannung an.
4. Betreiben Sie das Gerät ca. 15 Minuten lang ohne Lebensmittel.

HINWEIS

Beim ersten Betrieb des Geräts kann es zu Geruchs- oder Rauchentwicklung kommen, die durch die Schutzbeschichtung auf dem Heizelement verursacht wird. Dies ist normal. Bitte öffnen Sie Türen und Fenster und sorgen Sie für eine gute Belüftung des Raumes.

5. Das Gerät ist nun betriebsbereit.

BETRIEB

Anzeige	Speiseart	Standard-Temperatur	Anpassbare Temperatur	Standard-Garzeit	Anpassbare Garzeit
	Kotelett	200°C	80 - 200°C	15 Min.	1 - 60 Min.
	Pommes Frites	200°C	80 - 200°C	16 Min.	1 - 60 Min.
	Kuchen	160°C	80 - 200°C	15 Min.	1 - 60 Min.
	Hühnerbein	200°C	80 - 200°C	20 Min.	1 - 60 Min.
	Fisch	180°C	80 - 200°C	20 Min.	1 - 60 Min.
	Steak	200°C	80 - 200°C	10 Min.	1 - 60 Min.
	Trockenfrüchte	40°C	40 - 80°C	4 Std.	2 - 9 Std.
	Hähnchenflügel	200°C	80 - 200°C	13 Min.	1 - 60 Min.

HINWEIS

- Bei allen oben genannten Speisearten kann es erforderlich sein, die Speisen während des Garvorgangs umzudrehen, um ein gleichmäßiges Garen/Bräunen zu gewährleisten. Nehmen Sie die Heißluft-Frittierpfanne aus dem Gerät, wenn die Hälfte der Garzeit erreicht ist. Überprüfen Sie die Speisen auf dem Rost und drehen oder schütteln Sie sie dann. **WICHTIG:** Der Garvorgang muss pausiert werden, bevor die Heißluft-Frittierpfanne entfernt wird. Setzen Sie die Heißluft-Frittierpfanne innerhalb von 10 Minuten wieder ein und setzen Sie den Garvorgang fort.
- Stellen Sie sicher, dass alle Verpackungsmaterialien entfernt sind, bevor Sie Speisen in die Heißluft-Frittierpfanne geben.
- Gefrorene Speisen müssen aufgetaut werden, bevor Sie im Gerät zubereitet werden. Aufgetaute Speisen sofort garen.
- Sie können den Betrieb jederzeit stoppen, indem Sie die Ein/Aus/Start/Stopptaste für ca. 2 Sekunden gedrückt halten. Das Gerät kehrt dann in den Standby-Modus zurück.
- Um den Garvorgang zu pausieren, tippen Sie auf die Ein/Aus/Start/Stopptaste. Tippen Sie erneut auf die Taste, um mit dem Garen fortzufahren.

1. Ziehen Sie die Heißluft-Frittierpfanne am Handgriff aus dem Gerät. Stellen Sie sicher, dass der Rost eingesetzt ist.
2. Legen Sie die Speisen gleichmäßig auf den Rost. Achten Sie darauf, die Heißluft-Frittierpfanne nicht zu überfüllen.
3. Setzen Sie die Heißluft-Frittierpfanne vollständig in das Gerät ein.
4. Verbinden Sie den Netzstecker mit der Stromversorgung. Es ertönt ein akustisches Signal und alle Anzeigen/Tasten des Berührungs-Bedienfelds leuchten kurz auf und erlöschen dann. Lediglich die Ein/Aus/Start/Stopptaste blinkt weiterhin. Das Gerät befindet sich nun im Standby-Modus.
5. Tippen Sie auf die Ein/Aus/Start/Stopptaste. Alle Anzeigen/Tasten des Berührungs-Bedienfelds leuchten dauerhaft. Tippen Sie wiederholt auf die Menü-Taste, um die gewünschte Speiseart auszuwählen. Die Anzeige der jeweiligen Speiseart blinkt und die Standard-Garzeit wird angezeigt.
6. Tippen Sie auf die Temperatur-/Zeit-Taste. Die Standard-Temperatur der ausgewählten Speiseart wird angezeigt und blinkt. Wenn gewünscht, passen Sie jetzt die Temperatur an, indem Sie wiederholt auf die Plus- oder Minus-Taste tippen.
7. Tippen Sie erneut auf die Temperatur-/Zeit-Taste. Die Standard-Garzeit wird angezeigt und blinkt. Wenn gewünscht, passen Sie jetzt die Garzeit an, indem Sie wiederholt auf die Plus- oder Minus-Taste tippen.

HINWEIS

Erfolgt innerhalb von 10 Minuten keine weitere Eingabe, während sich das Gerät in der Speisart-/Temperatur-/Zeitauswahl befindet, kehrt das Gerät automatisch in den Standby-Modus zurück.

- Tippen Sie auf die Ein/Aus/Start/Stop-Taste, um den Betrieb zu starten. Alle Anzeigen/Tasten des Berührungs-Bedienfelds leuchten dauerhaft und die ausgewählte Speisart blinkt. Die gewählte Garzeit und Temperatur werden abwechselnd angezeigt.
- Wenn der Garvorgang beendet ist, stoppt das Gerät automatisch und es ertönt wiederholt ein akustisches Signal. Es leuchtet nun lediglich die Umluft-Anzeige dauerhaft und „0:00“ blinkt auf dem Display. Nach einigen Sekunden kehrt das Gerät in den Standby-Modus zurück und die Ein/Aus/Start/Stop-Taste blinkt.
- Ziehen Sie die Heißluft-Frittierpfanne am Handgriff aus dem Gerät. Geben Sie die Speisen auf einen Teller oder in eine Schüssel. Nutzen Sie hierfür Küchenhandschuhe und ein geeignetes Küchenwerkzeug, welches die Antihafbeschichtung der Heißluft-Frittierpfanne nicht beschädigt.
- Trennen Sie den Netzstecker von der Stromversorgung.

NACH DEM GEBRAUCH

REINIGUNG

HINWEIS

Reinigen Sie das Gerät regelmäßig, um es in einem sicheren und hygienischen Betriebszustand zu erhalten.

- Stecken Sie das Gerät vor der Reinigung aus und lassen Sie es vollständig abkühlen.
- Reinigen Sie das Gerät nicht mit Stahlwolle, starken Chemikalien, alkalischen, scheuernden oder desinfizierenden Reinigungsmitteln, da diese dessen Oberfläche beschädigen können.
- Tauchen Sie das Gerät nicht in Wasser oder andere Flüssigkeiten, um es zu reinigen. Stellen Sie sicher, dass während der Reinigung kein Wasser in das Gerät eintritt und die elektrischen Teile des Gerätes nicht nass oder feucht werden.
- Reinigen Sie niemals irgendwelche Teile des Gerätes in der Spülmaschine.
- Reinigen Sie das Gerätegehäuse und die Innenwände des Gerätes mit einem weichen, angefeuchteten Tuch und, falls nötig, ein wenig mildem Reinigungsmittel. Mit einem trockenen, weichen Tuch abtrocknen.
- Die Heißluft-Frittierpfanne und der Rost können in warmem Wasser mit einem weichen Schwamm und mildem Reinigungsmittel gereinigt werden. Mit einem trockenen, weichen Tuch abtrocknen.

- Reinigen Sie das Heizelement mit einer Reinigungsbürste, um etwaige Essensreste zu entfernen.
- Das Gerät darf erst dann erneut verwendet werden, wenn es vollständig getrocknet ist.

LAGERUNG

- Stellen Sie vor der Lagerung stets sicher, dass das Gerät vollständig trocken und abgekühlt ist.
- Bewahren Sie das Gerät an einem kühlen, trockenen Ort auf, an dem es vor Feuchtigkeit geschützt ist und sich außer Reichweite von Kindern befindet.
- Bewahren Sie das Gerät vorzugsweise in seiner Originalverpackung auf.

ENTSORGUNGSHINWEISE



Gerät und Verpackung müssen entsprechend den örtlichen Bestimmungen zur Entsorgung von Elektroschrott und Verpackungsmaterial entsorgt werden. Informieren Sie sich gegebenenfalls bei Ihrem örtlichen Entsorgungsunternehmen.

Entsorgen Sie elektrische Geräte nicht im Hausmüll. Nutzen Sie die Sammelstellen Ihrer Gemeinde. Fragen Sie ihre Gemeindeverwaltung nach den Standorten der Sammelstellen. Wenn elektrische Geräte unkontrolliert entsorgt werden, können während der Verwitterung oder durch die Müllverbrennung gefährliche Stoffe in Grundwasser und Luft und damit in die Nahrungskette gelangen, und die Flora und Fauna können auf Jahre vergiftet werden. Wenn Sie das Gerät durch ein neues ersetzen, ist der Verkäufer gesetzlich verpflichtet, das alte zumindest kostenlos zur Entsorgung entgegenzunehmen.

INFORMATION UND SERVICE

Weitere Informationen erhalten Sie im Internet unter www.gastroback.de.

Wenden Sie sich mit Problemen, Fragen und Wünschen gegebenenfalls an den GASTROBACK Kundenservice, Tel.: 04165/2225-0 oder per E-Mail: info@gastroback.de

Auf unserer Internetseite finden Sie auch diese Bedienungsanleitung als PDF.

GEWÄHRLEISTUNG/GARANTIE

Wir gewährleisten für alle GASTROBACK®-Elektrogeräte, dass sie zum Zeitpunkt des Kaufes mangelfrei sind. Nachweisliche Fabrikations- oder Materialfehler werden unter Ausschluss weitergehender Ansprüche und innerhalb der gesetzlichen Frist kostenlos ersetzt oder behoben. Ein Gewährleistungsanspruch des Käufers besteht nicht, wenn der Schaden an dem Gerät auf unsachgemäße Behandlung, Überlastung und/oder Installationsfehler zurückgeführt werden kann. Ohne unsere schriftliche Einwilligung erfolgte, technische Eingriffe von Dritten, führen zum sofortigen Erlöschen des Gewährleistungsanspruchs. Der Käufer muss zur Geltendmachung des Anspruchs den Original-Kaufbeleg vorlegen und trägt im Gewährleistungsfall die Kosten und das Risiko des Transportes.

HINWEIS

Kunden aus Deutschland und Österreich: Für die Reparatur- und Serviceabwicklung möchten wir Sie bitten, GASTROBACK® Produkte an folgende Anschrift zu senden: GASTROBACK GmbH, Gewerbestr. 20, 21279 Hollenstedt.

Kunden anderer Länder: Bitte kontaktieren Sie Ihren Händler

Bitte haben Sie dafür Verständnis, dass unfreie Sendungen nicht angenommen werden können. Einsendung von Geräten: Bitte verpacken Sie das Gerät transportsicher, ohne Zubehör und legen Sie den Garantiebeleg sowie eine kurze Fehlerbeschreibung bei. Die Bearbeitungszeit nach Wareneingang des defekten Gerätes beträgt ca. 2 Wochen; wir informieren Sie automatisch. Bei defekten Geräten außerhalb der Garantie senden Sie uns das Gerät bitte an die angegebene Adresse. Sie erhalten dann einen kostenlosen Kostenvoranschlag und können dann entscheiden, ob das Gerät zu den ggf. anfallenden Kosten repariert, unrepariert und kostenlos an Sie zurück gesendet oder vor Ort kostenlos entsorgt werden soll.

Das Gerät ist ausschließlich für den Privatgebrauch bestimmt und ist nicht für den gewerblichen Betrieb ausgelegt. Verwenden Sie das Gerät nur wie in dieser Gebrauchsanleitung beschrieben. Jede andere Verwendung gilt als nicht bestimmungsgemäß und kann zu Sachschäden oder sogar zu Personenschäden führen. Der Hersteller übernimmt keine Haftung für Schäden, die durch nicht bestimmungsgemäßen Gebrauch entstanden sind.

DESCRIPTION

This appliance is only intended for air frying and warming up food.

The appliance is intended for private use and not for professional operation.

The appliance is intended for indoor use only. Use the appliance only as described in this manual. Any other use might lead to damage of the appliance, property or personal injury.

No liability will be accepted for damage resulting from improper use or non-compliance with this manual.

SAFETY WARNINGS

IMPORTANT SAFETY INSTRUCTIONS! READ CAREFULLY AND KEEP FOR FUTURE REFERENCE! PAY PARTICULAR ATTENTION TO ALL FIGURES ON THE ILLUSTRATION PAGE!



Read this instruction manual carefully before using the appliance. Familiarise yourself with the operation, adjustments and functions of switches. Internalise and follow the safety and operation instructions in order to avoid possible risks and hazards.



Remove all packaging materials.



WARNING - DANGER OF SUFFOCATION! Packaging materials are not toys. Children should not play with the packaging materials, as they pose a risk of swallowing and suffocation!



WARNING! Switch the appliance off, disconnect it from the power supply and let it cool down completely before replacing attachments, moving the appliance, cleaning work and when not in use.



WARNING - RISK OF ELECTRIC SHOCK! Protect the appliance and its electrical parts against moisture. Do not immerse the appliance and its electrical parts in water or other liquids to avoid electrical shock. Never hold the appliance under running water. Pay attention to the instructions for cleaning and care.



Do not operate the appliance with wet hands or while standing on a wet floor. Do not touch the power plug with wet hands.



WARNING - HOT SURFACE! The surfaces are liable to get hot during use.



This appliance is classified as protection class I and must be connected to a protective ground.



Only use in dry indoor rooms.



Dry



Damp

1. This appliance can be used by children aged from 8 years and above and persons with reduced physical, sensory or mental capabilities or lack of experience and knowledge if they have been given supervision or instruction concerning use of the appliance in a safe way and understand the hazards involved.
2. Children shall not play with the appliance.
3. Cleaning and user maintenance shall not be made by children unless they are older than 8 and supervised.
4. Keep the appliance and its cord out of reach of children less than 8 years.
5. Regularly check the power plug and power cord for damage. If the supply cord is damaged, it must be replaced by the manufacturer, its service agent or similarly qualified persons in order to avoid a hazard.
6. This appliance is not intended to be operated by means of an external timer or separate remote-control system.
7. This appliance is intended to be used in household and similar applications such as:
 - staff kitchen areas in shops, offices and other working environments;
 - farm houses;

- by clients in hotels, motels and other residential type environments;
- bed and breakfast type environments.

8. **⚠ DANGER OF ELECTRIC SHOCK!** Do not attempt to repair the appliance yourself. In case of malfunction, repairs are to be conducted by qualified personnel only.
9. The temperature of accessible surfaces may be high when the appliance is operating.
10. Never use accessories which are not recommended by the manufacturer. They could pose a safety risk to the user and might damage the appliance. Only use original parts and accessories.
11. Protect the appliance against dust, direct sunlight, dripping and splashing water.
12. Do not pull the power plug out of the electrical outlet by the power cord and do not wrap the power cord around the appliance.
13. Always turn the appliance off before disconnecting the power plug.
14. If the power cord should overheat, stop using the appliance and disconnect the appliance from the electrical outlet.
15. Always place and operate the appliance on an even, stable, heat-resistant and dry surface.
16. Do not leave the appliance unattended during operation.
17. Dry the appliance and all accessories before connecting to the power supply and prior to attaching the accessories.
18. Regarding the instructions for cleaning surfaces in contact with food, please refer to chapter "After use".
19. **WARNING!** Misuse may lead to injury. Use this appliance solely in accordance with these instructions. Do not attempt to modify the appliance in any way.
20. Do not pull the power plug out of the electrical outlet by the power cord and do not wrap the power cord around the appliance.
21. Connect the mains plug to an easily accessible socket, in order to quickly disconnect the appliance from the mains supply in an emergency.

22. If you use an extension cord or a multi-socket unit, it must have an appropriate power rating.
23. Always turn the appliance off before disconnecting the power plug.
24. **WARNING!** The appliance shall not be placed in a cabinet when in use.
25. Do not place the appliance against walls or other objects. Leave at least 10 cm free space on the back, sides and above the appliance. Make sure that the appliance has sufficient space around it and does not come in contact with flammable material. The appliance must not be covered.
26. Always use the appliance with the wire rack, also when using baking or oven tins.
27. **⚠ DANGER OF FIRE!** Never fill the air frying pan with oil.
28. Before use, always ensure that the air frying pan and wire rack are positioned correctly.
29. Make sure all papers, cardboard or plastic have been removed before preparing food in the appliance.

ELECTRICAL SAFETY

1. Ensure the rated voltage shown on the rating label corresponds with the voltage of the power supply.
2. Do not operate any appliance with a damaged power cord or plug, when the appliance malfunctions or has been damaged in any manner.
3. Protect the power cord against damages. Do not let it hang over sharp edges, do not squeeze or bend it. Keep the power cord away from hot surfaces and ensure that nobody can trip over it.
4. Do not open the housing under any circumstances. Do not insert fingers or foreign objects in any opening of the appliance and do not obstruct the air vents.
5. Protect the appliance against heat. Do not place close to open flames or heat sources such as stoves or heating appliances.

THE APPLIANCE

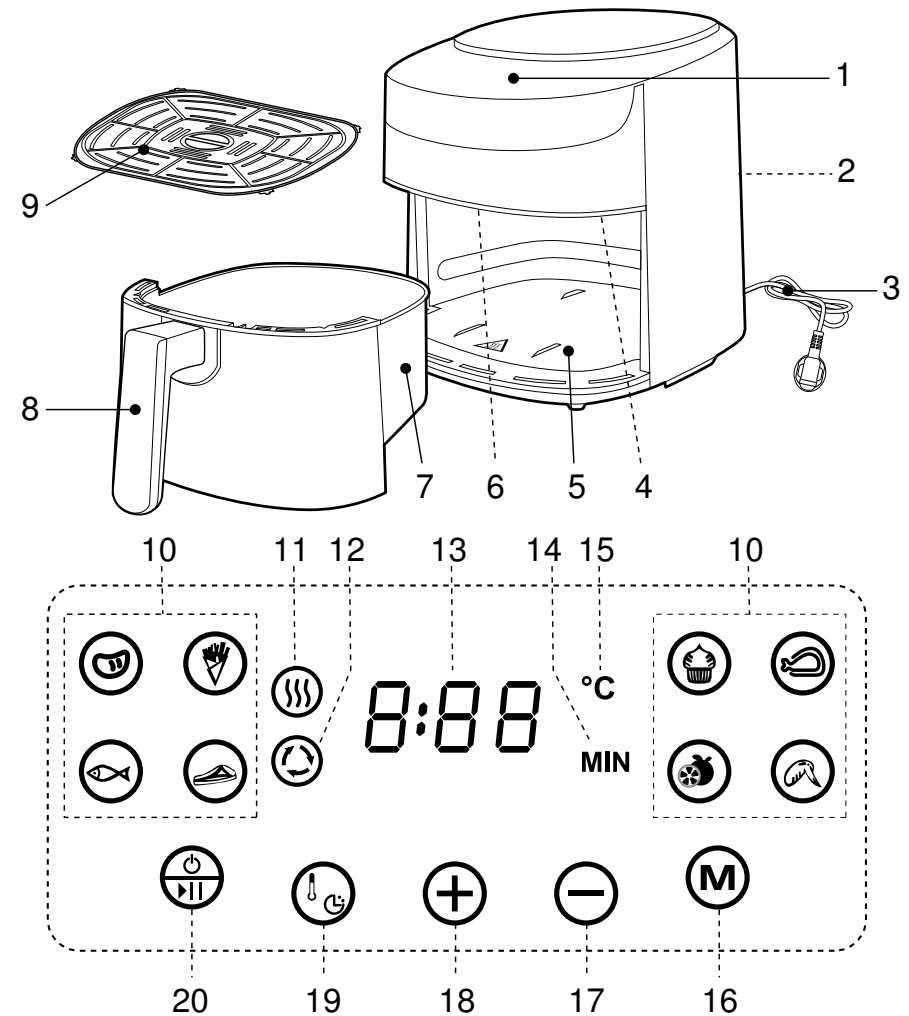

1. Touch control panel
2. Ventilation openings
3. Power cord with power plug
4. Temperature sensor
5. Base plate
6. Heating element
7. Air frying pan

8. Handle
9. Wire rack
10. Food type indicators
11. Heating indicator
12. Fan indicator
13. Time/temperature display
14. Minute indicator

15. °C indicator
16. Menu button
17. Minus button
18. Plus button
19. Temperature/time button
20. On/off/start/stop button

BEFORE FIRST USE









1. Clean the appliance as described in chapter "After use". Let all parts dry thoroughly.
2. Place the wire rack in the air frying pan and insert the air frying pan into the appliance. Place the appliance on an even, stable, heat-resistant and dry surface.
3. Connect the power plug to an electrical outlet with a suitable voltage.
4. Operate the appliance without foodstuff for approx. 15 minutes.

NOTE

When the appliance is operated for the first time, odor or smoke will occur, caused by the protective film on the heating element. This is normal. Please open doors and windows and make sure the room is well ventilated.

5. The appliance is now ready to be used.

OPERATION

Indicator	Food type	Default temperature	Adjustable temperature	Default cooking time	Adjustable cooking time
	Pork chop	200°C	80 - 200°C	15 min.	1 - 60 min.
	French fries	200°C	80 - 200°C	16 min.	1 - 60 min.
	Cake	160°C	80 - 200°C	15 min.	1 - 60 min.
	Chicken leg	200°C	80 - 200°C	20 min.	1 - 60 min.
	Fish	180°C	80 - 200°C	20 min.	1 - 60 min.
	Steak	200°C	80 - 200°C	10 min.	1 - 60 min.
	Dried fruit	40°C	40 - 80°C	4 h	2 - 9 h
	Chicken wings	200°C	80 - 200°C	13 min.	1 - 60 min.

NOTE

- For all above food types, it may be necessary to flip the food during the cooking process to assure even cooking/browning. Remove the air frying pan from the appliance when half of the cooking time is reached. Check, and then turn or shake the foods on the wire rack.
IMPORTANT: The cooking process must be paused before removing the air frying pan. Reinsert the air frying pan within 10 minutes and continue the cooking process.
- Make sure all the packaging materials are removed before placing food in the air frying pan.
- Frozen food needs to be defrosted before preparing it in the appliance. Immediately cook food which has been defrosted.
- You can stop the operation at any time by keeping the On/off/start/stop button pressed for approx. 2 seconds. The appliance will then return to standby mode.
- To pause the cooking process, tap the On/off/start/stop button. Tap the button again to continue cooking.

1. Pull the air frying pan out of the appliance by the handle. Ensure the wire rack is inserted.
2. Put the food evenly onto the wire rack. Ensure not to overfill the air frying pan.
3. Fully insert the air frying pan into the appliance.
4. Connect the power plug to the power supply. An acoustic signal sounds and all indicators/buttons on the touch control panel briefly light up and then go out. Only the On/off/start/stop button remains flashing. The appliance is now in standby mode.
5. Tap the On/off/start/stop button. All indicators/buttons on the touch control panel light up continuously. Tap the Menu button repeatedly to select the desired food type. The respective food type indicator flashes and its default cooking time is displayed.
6. Tap the Temperature/time button. The default temperature of the selected food type is displayed and flashes. If desired, adjust the temperature now by tapping the Plus or Minus button repeatedly.
7. Tap the Temperature/time button again. The default cooking time is displayed and flashes. If desired, adjust the cooking time now by tapping the Plus or Minus button repeatedly.

NOTE

If there is no further input within 10 minutes while the appliance is in the food type/temperature/time selection, the appliance will return to standby mode automatically.

8. Tap the On/off/start/stop button to start the operation. All indicators/buttons on the touch control panel light up continuously and the selected food type flashes. The selected cooking time and temperature are displayed alternately.
9. When the cooking process is finished, the appliance stops automatically and

an acoustic signal sounds repeatedly. Now only the fan indicator is displayed continuously and "0:00" flashes on the display. After several seconds, the appliance returns to standby mode and the On/off/start/stop button flashes.

10. Pull the air frying pan out of the appliance by the handle. Transfer the food onto a plate or into a bowl. For this, use kitchen gloves and a suitable kitchen tool that does not damage the non-stick coating of the air frying pan.
11. Disconnect the power plug from the power supply.

AFTER USE

CLEANING

NOTE

Clean the appliance regularly to keep it in a safe and hygienic working condition.

- Before cleaning, unplug the appliance and let it cool down completely.
- Do not clean the appliance with steel wool, strong chemicals, alkali, abrasive or disinfecting agents as they may damage its surface.
- Do not immerse the appliance in water or other liquids to clean it. Make sure that no water enters the appliance while cleaning it and that the electrical parts do not become wet or damp.
- Never clean any of the appliance's parts in the dishwasher.
- Clean the body and inner walls of the appliance with a soft damp cloth and, if necessary, a little mild detergent. Wipe with a dry and soft cloth.
- The air frying pan and wire rack may be washed in warm water with a soft sponge and mild detergent. Wipe with a dry and soft cloth.
- Clean the heating element with a cleaning brush to remove any food residues.
- The appliance may only be used again after it is dried completely.

STORAGE

- Before storage, always make sure that the appliance is completely dry and cooled down.
- Store the appliance in a cool, dry place, protected from moisture and out of the reach of children.
- Preferably store the appliance in its original packaging.

NOTES FOR DISPOSAL



Dispose of the appliance and packaging must be effected in accordance with the corresponding local regulations and requirements for electrical appliances and packaging. Please contact your local disposal company.

Do not dispose of electrical appliances as unsorted municipal waste, use separate collection facilities. Contact your local government for information regarding the collection systems available. If electrical appliances are disposed of in landfills, dumps, or refuse incineration, hazardous substances can leak into the groundwater or can be emitted into air, thus getting into the food chain, and damaging your health and well-being as well as poisoning flora and fauna. When replacing old appliances with new once, the vendor is legally obligated to take back your old appliance for disposal at least for free of charge.

INFORMATION AND SERVICE

Please check www.gastroback.de for further information.

For technical support, please contact GASTROBACK® Customer Care Center by phone: +49 (0) 4165/22 25-0 or e-mail info@gastroback.de.

Please refer to our home page for a copy of these operating instructions in PDF.

WARRANTY

We guarantee that all our products are free of defects at the time of purchase. Any demonstrable manufacturing or material defects will be to the exclusion of any further claim and within 2 years after purchasing the appliance free of charge repaired or substituted. There is no Warranty claim of the purchaser if the damage or defect of the appliance is caused by inappropriate treatment, over loading or installation mistakes. The Warranty claim expires if there is any technical interference of a third party without a written agreement. The purchaser has to present the sales slip in assertion-of-claim and has to bear all charges of costs and risk of the transport.

NOTE

Customers from Germany and Austria: For repair and service, please send GASTROBACK® products to the following address:
GASTROBACK GmbH, Gewerbestr. 20, D-21279 Hollenstedt, Germany.
Customers from other countries: Please contact your dealer.

Please agree that we cannot bear the charge of receipt. Submission of appliances: Please ensure packing the appliance ready for shipment without accessories. Add the sales slip and a short fault description. The processing time after receipt of the defective appliance will be approx. 2 weeks; we will inform you automatically. After the warranty period, please send defective appliances to the given address. You will get a free quotation and, thereafter, can decide, whether we shall repair the appliance to the costs possibly accrued, send back the defective appliance for free of charge, or dispose of the appliance for free of charge.

The appliance is intended for household use only and NOT suited for commercial usage. Do not attempt to use this appliance in any other way or for any other purpose than the intended use, described in these instructions. Any other use is regarded as unintended use or misuse, and can cause severe injuries or damage. There is no warranty claim of the purchaser if any injuries or damages are caused by unintended use.

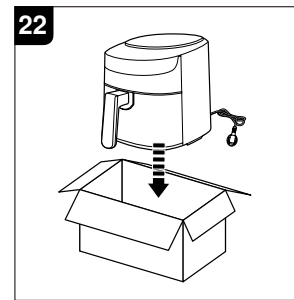
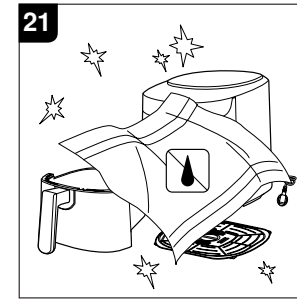
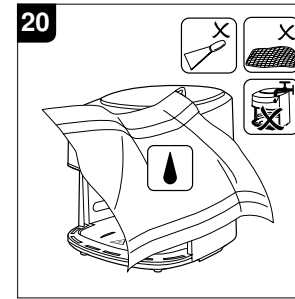
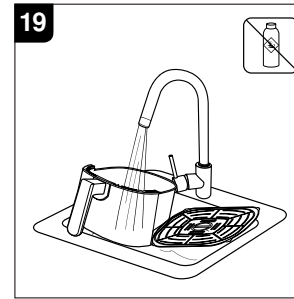
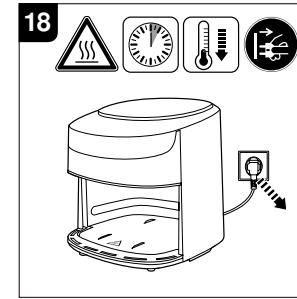
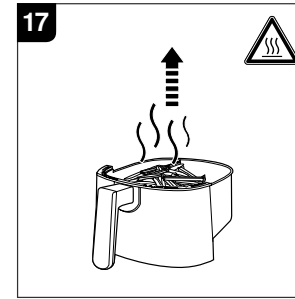
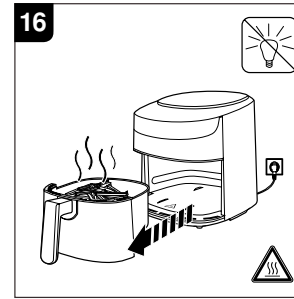
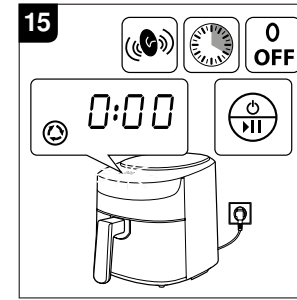
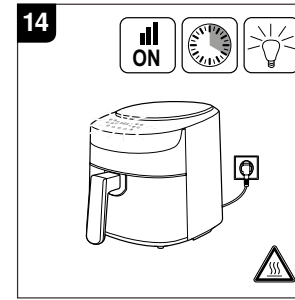
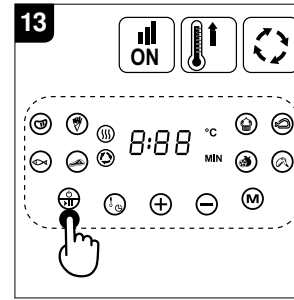
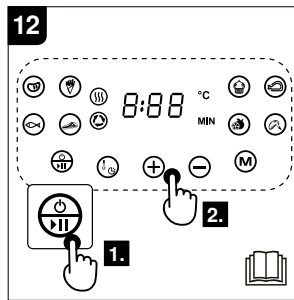
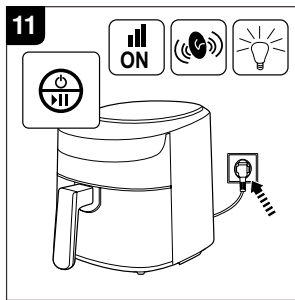
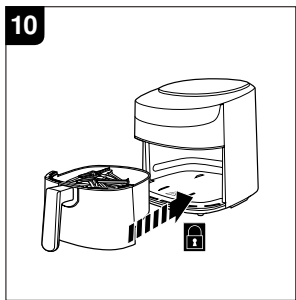
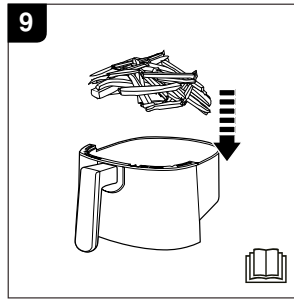
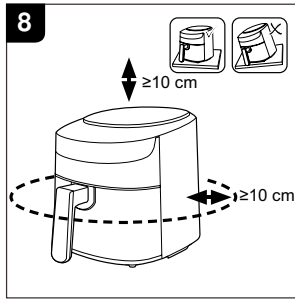
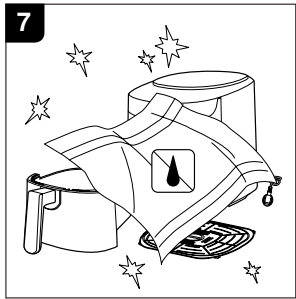
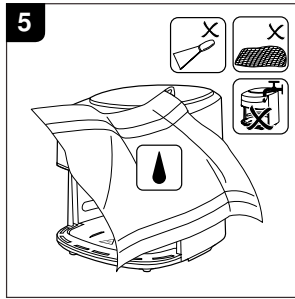
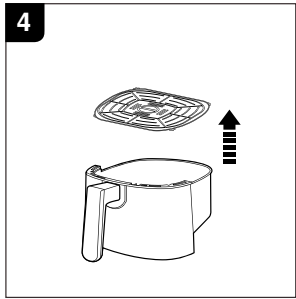
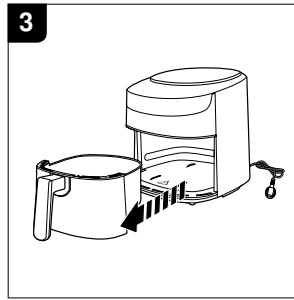
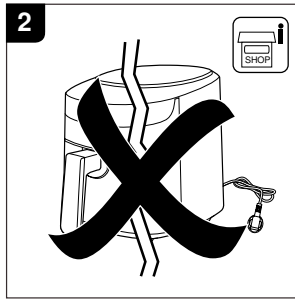
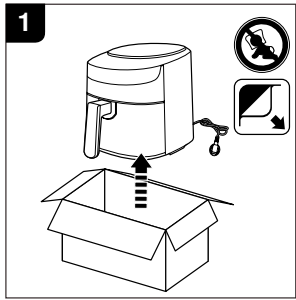

220 - 240
V ~

50 - 60
Hz

1300 W

IPX0

max.
3.7 L

< 70
dB (A)



GASTROBACK®

GASTROBACK GmbH

Gewerbestraße 20 • 21279 Hollenstedt / Germany
Phone +49(0)41 65 / 22 25-0 • Fax +49(0)41 65 / 22 25-29
info@gastroback.de

20230927



www.gastroback.de



www.gastroback.de/en/